



# **TARTOZÉKOK**

**2020-2022**



## Minőség engedmények nélkül

A HiKoki évtizedek óta híres innovatív gépeiről. Széleskörű kutatási és fejlesztési programjának köszönhetően a legújabb technológiákat fejleszti ki, és használja fel annak érdekében, hogy minél több alkalmazási lehetőséget találjon gépei számára. Kiváló termelési kapacitásának köszönhetően a HiKoki által gyártott és összeszerelt gépek a legmagasabb minőséget képviselik. A HiKoki világméretű értékesítési hálózata biztosítja, hogy elsőrendű termékeit világszerte elérhetővé tegye a professzionális végfelhasználók számára.

A HiKoki megértette, hogy a jó végeredményhez nem csak kitűnő minőségű gép szükséges, hanem a kimagaslóan jó minőségű tartozékok teljes választéka is. Csak a legjobb szerszámok és tartozékok alkalmazásával lehet a HiKoki gépeket optimális körülmények között használni, a teljesítményüket kihasználni.

A HiKoki tartozékait a gondosan kiválasztott beszállítóival közösen fejleszti és gyártja. Ez biztosítja a HiKoki piaci függetlenségét, valamint azt, hogy szelektíven tudjon foglalkozni a kiegészítők és tartozékok fejlesztésével.

Kiemelendő a kiváló minőségű kiegészítők széles választéka, innovatív jellege és rendkívül versenyképes piaci ára. A HiKoki, mint önálló szállító, naponta új és innovatív megoldások fejlesztésén dolgozik, a professzionális igények figyelembe vételével. Termékei egyre jobbak és tartósabbak, a munkavégzés egyre könnyebb velük.

















A HiKoki olyan átfogó tartozékkínálat megvalósítását tűzte ki célul, mely tökéletesen illeszkedik a gépeihez. Ezen belül a többféle minőségi szintek célja az, hogy optimális megoldásokat nyújtson az intenzív és a kevésbé intenzív igénybevétel számára is.

# TARTALOM

	SDS-PLUS FÚRÓSZÁRAK Ø 5 – 10 MM	8
	4-ÉLŰ SDS-PLUS FÚRÓSZÁRAK Ø 11 – 16 MM	12
	4-ÉLŰ SDS-PLUS FÚRÓSZÁRAK Ø 18 – 32 MM	14
	2-ÉLŰ SDS-PLUS FÚRÓSZÁRAK Ø 4 – 26 MM	15
	SDS-PLUS FÚRÓSZÁRAK "FÉLPROFI" HASZNÁLATRA Ø 4 – 16 MM	21
	SDS-PLUS FÚRÓSZÁRAK - BASIC Ø 4 – 16 MM	22
	SDS-PLUS FÚRÓSZÁR-TARTOZÉKOK	24
	4-ÉLŰ SDS-MAX FÚRÓSZÁRAK Ø 12 – 15 MM	26
	4-ÉLŰ SDS-MAX FÚRÓSZÁRAK Ø 16 – 52 MM	27
	2-ÉLŰ SDS-MAX FÚRÓSZÁRAK Ø 12 – 15 MM	29
	SDS-MAX FÚRÓSZÁRAK SZEMIPROFESSZIONÁLIS HASZNÁLATRA Ø 14 – 40 MM	30
	SDS-PLUS / SDS-MAX FÚRÓSZÁRAK PORELSZÍVÁSSAL	31
	SDS-MAX TCT KORONAFÚRÓK	33
	SDS-MAX FÚRÓSZÁR TARTOZÉKOK	34
	13 MM HATLAPÚ 19 MM HATLAPÚ FÚRÓSZÁRAK	35
	BORDÁS FÚRÓSZÁRAK	36
	KORONAFÚRÓK CSAVARMENETES BEFOGÁSSAL	37
	VARIÁLHATÓ FÜRŐRENDSZEREK	38
	KŐZETFÜRŐK	39

	UNIVERZÁLIS FÜRŐSZÁRAK	41
	FÉMFÜRŐSZÁRAK HSS-R DIN 338 HSS-G DIN 338 HSS-CO DIN 338	43
	LÉPCSŐS FÜRŐSZÁRAK	58
	KOMBINÁLT FÜRŐ-MENETFÜRŐ	60
	KORONAFÜRŐK	61
	HENGERES FAFÜRŐSZÁRAK	67
	FAFÜRŐSZÁRAK	69
	SÜLLYESZTŐ FAFÜRŐSZÁRAK	72
	FÜRŐSZÁRAK ÉPÍTKEZÉSHEZ ÉS ZSÁLÚZÁSHOZ	75
	FORSTNER FÜRŐK	77
	KÖRKIVÁGÓK	79
	KEMÉNYFÉMLAPKÁS KÖRKIVÁGÓK	83
	GYÉMÁNT KORONAFÜRŐK SAROKCSISZOLÓKHOZ	85
	GYÉMÁNT KORONAFÜRŐK	86
	KEVERŐSZÁRAK	87
	FÜRÓTOKMÁNYOK	89
	VÉSŐK	93
	NAGYSZILÁRDSÁGÚ BITEK ÜTVECSAVARÓZÓKHOZ	101
	CSAVARÓZÓBITEK	103
	DUGÓKULCSOK	109

	GYÉMÁNT VÁGÓTÁRCSÁK	115
	VÁGÓ- ÉS CSISZOLÓTÁRCSÁK	121
	LAMELLÁS / FIBER CSISZOLÓTÁRCSÁK	126
	SAROKCSISZOLÓ TARTOZÉKOK	128
	TURBÓMARÓK	130
	TISZTÍTÓKEFÉK	135
	KÖRFŰRÉSZLAPOK	139
	SZŰRŐFŰRÉSZLAPOK	147
	ORRFŰRÉSZLAPOK	155
	SZALAGFŰRÉSZLAPOK	166
	MULTISZERSZÁM-TARTOZÉKOK	167
	MARÓFEJEK	175
	GYALUKÉSEK	181
	CSISZOLÓLAPOK	182
	GYAPJÚ POLÍROZÓK	191
	POLÍROZÓK	192
	PORSZÍVÓTARTOZÉKOK	193
	HŐLÉGFÚVÓ TARTOZÉKOK	200
	GIPSZKARTON CSAVAROK	201

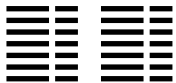
	SZEGEK ÉS PATRONOK	202
	MÉRŐSZALAGOK	206
	VÉDŐKESZTYŰK	207
	FEJVÉDŐK	208
	VÁGÁSVÉDETT BAKANCS	209
	VÉDŐRUHÁK	211
	OLAJOK	214
	ÜZEMANYAGKANNÁK	217
	LÁNCOK	218
	LÁNCÉLEZŐ RESZELŐK	220
	DAMILFEJEK	222
	DAMILFEJEK GYORSBEFŰZÉSSEL	223
	ALUMÍNIUM DAMILFEJEK	224
	DAMILOK TEKERCSEBEN	225
	KÖRNYEZETBARÁT DAMILOK	228
	FÖLDFŰRŐK	229
	MAGASNYOMÁSÚ MOSÓK TARTOZÉKAI	230
	TARTALOMJEGYZÉK	232

## Szójegyzék

- CSE** Csomagolási egység: a csomagban található cikkek száma.
- MRM** Minimális Rendelési Mennyiség / ez tükrözi az alkatrészszám rendelésenkénti minimális mennyiségét és egyúttal azt a többszöröst, amelyben a tartozékok megrendelhetőek.

A HiKoki rájött, hogy a fogyóeszközök óriási bősége miatt a végfelhasználók számára gyakran nehéz kiválasztani a megfelelő eszközt a kívánt alkalmazáshoz. A kiválasztási folyamat egyszerűsítése érdekében a HiKoki olyan színkódolást alkalmaz, amelyet az összes termékcsoporthoz kibővített. Ez vonatkozik a fúrásra, fűrészelésre, csiszolóanyagokra és így tovább.

Az alábbi színkódolási táblázat tartalmazza a szín és az alkalmazási terület magyarázatát. Egyes termékcsoporthoz esetében a HiKoki más színkódot is használ (például a gyémánt-tárcsáknál). Ezt mindig az adott fejezet előtt közöljük.

A katalógusban feltüntetett árak csak ajánlott árak, és a kereskedők határozzák meg a saját viszonteladási árakat.

SZÍN	HASZNÁLAT
SÁRGA / ARANY	ROZSDAMENTES
KÉK	FÉM
VILÁGOS KÉK	FÉM + FA
BÉZS / BARNA	FA
PIROS	ÉPÍTŐANYAG
SZÜRKE	SPECIÁLIS
FEHÉR	CSEMPÉK

# PROLINE FÚRÓSZÁRAK SDS-PLUS



## Fúrás és vésés

A HiKoki betonfúrószerkezei a gyártási kultúrájáról jól ismert Németországban készülnek. Fejlesztésük a legmodernebb számítógépes szoftverekkel történik, így azok megfelelnek a lehető legmagasabb elvárásoknak a teherbírásban és a hatékonyságban egyaránt. A termékfejlesztés folyamatos, melynek következtében a HiKoki folyamatosan jobb és jobb termékeket állít elő. A tartozékok átfogó skáláját kínálja a fúrógépek és vésőkalapácsok számára, mely költséghatékony és széles felhasználási lehetőséget biztosít.

## Fúrásteljesítmény

A HiKoki fúrószerkezeteknek 5 változata van:

- » SDS-Plus általános felhasználásra,
- » SDS-Max nagyobb fúrószerkezetekhez,
- » 13 mm hatlap befogásúak,
- » 19 mm hatlap befogásúak
- » bordás befogásúak.

Mindezen fúrószerkezetek megfelelnek a hatékony fúrás és hosszú élettartam legmagasabb követelményeinek. A HiKoki egy új szterdendetet állított fel, biztosítva a felhasználóknak, hogy profitáljon a könnyebb munka és az alacsonyabb munkára eső költségek tekintetében: meghosszabbított élettartam, optimális fúrási hatások, nagyobb fúrási sebesség. Ezek a sajátosságok jelentik a más termékekkel szembeni különbséget és biztosítják a termékek egyedülálló voltát, ugyanakkor a gépeknek komoly fúrásteljesítményt kölcsönöznek.

## PGM bizonyítvány







A HiKoki fúrószerkezetek a "Prüfgemeinschaft Mauerbohrer e.V. (PGM)" megfelelőségi jelöléssel kerülnek forgalomba. Alkalmassak a biztonságos dűbelezésre mind beton, mind más típusú falazatokban. A furatméret pontossága alkalmassá teszi használatukat az ETA szabvány szerinti fém- és műanyagdűbelek rögzítésére. Nem ez a helyzet a PGM jelölés nélküli fúrószerkezetekben, melyek használata nem teszi lehetővé a biztonságos rögzítést.

A PGM jelet viselő fúrószerkezetek garantáltan megfelelnek a legszigorúbb kritériumoknak a keményfémlapka hegy átmérőjét, a szimmetrikus forrasztást és a fúrószerkezet koncentrikusságát illetően. Az ilyen jelöléssel ellátott fúrószerkezetek használata garantálja a geometrikusan precíz lyukak fúrását, a megfelelő dűbelrögzítést, vagyis a lehető legjobb eredményt.



## SDS-Plus fúrószerkezetek négyféle kivitelezésben

A HiKoki az SDS-Plus fúrószerkezeteknek négy különböző minőségi és árfekvésű csoportját kínálja. Ezzel a HiKoki igyekszik segíteni minden típusú végfelhasználóknak, a nehéz igénybevételű profi alkalmazástól az alkalmi felhasználásig. Így a végfelhasználó el tudja dönteni, hogy melyik minőségű és árszintű termék felel meg számára a legjobban. A következő táblázatban megtalálhatóak minden csoport legfontosabb előnyei és jellemzői.

	PROFI 4-ÉLŰ			PROFI 2-ÉLŰ	FÉLPROFI 2-ÉLŰ	BASIC 2-ÉLŰ
<b>Átmérő</b>	5-10 mm	11-16 mm	18-32 mm	4-26 mm	4-16 mm	4-16 mm
<b>Karbidhegyű csúcs</b>	 					
<b>Karbid központozó csúccsal</b>	igen			igen	nem	nem
<b>Fúrószerkezetforma</b>	multispirális			multi bordázott	standard	standard
<b>Vasbetonhoz</b>	javasolt			megfelelő	nem	nem
<b>Méretpontosság</b>	***			**	*	*
<b>Fúrési sebesség</b>	**			**	*	*
<b>Tartósság</b>	***			**	*	*
<b>Rezgéselnyelés</b>	***			**	*	*
<b>Erőátadás</b>	***			***	*	*
<b>Gyártási ország:</b>	Németország			Németország	Németország	Kína
<b>PGM jóváhagyás</b>	igen			igen	igen	igen
<b>Használható gépek</b>	2-4 kg			2-4 kg	2-4 kg	2-4 kg
<b>Felhasználás</b>	Alkalmas azok számára, akik sok betonacélt és keménykőzetet munkálnak meg, és hosszú életciklusú fúróhegyet szeretnének, megfizetve egy magasabb beszerzési árat, alacsony átlagköltség/lyuk mellett.			Alkalmas az átlagfelhasználók számára, akik a fúrószert átlagosan kemény anyagok fúrására szeretnék használni.	Azon alkalmi felhasználók számára, akik előnybe helyezik a beszerzési árat, de a tartósság és a fúrési sebesség nem fontos, vagy kevésbé releváns a felhasználási alkalmazás miatt.	Azon alkalmi felhasználók számára, akiknél a beszerzési ár a legfontosabb.

# PROLINE

## TCT FÚRÓSZÁRAK

### SDS-PLUS 4- ÉLŰ / KARBIDHEGY / Ø 5 – 10 MM

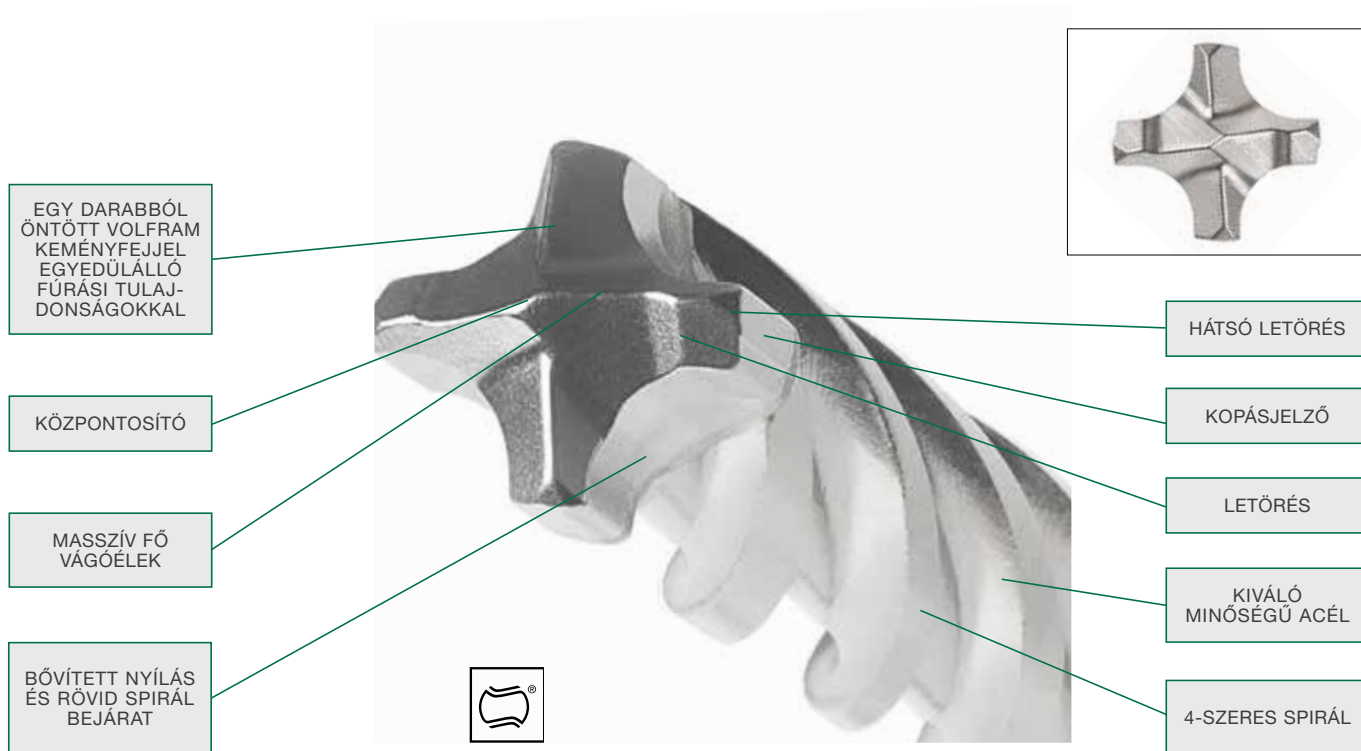

A beágyazott keményfém fejjel ellátott 4-élű SDS-Plus fúrók nagy sikere után a Hikoki felgyorsítja a fúrástechnológiát a teljes keményfémfejes (FCH) SDS-Plus fúrószárak bevezetésével.

Ezek a fúrók meghaladják az előző modell teljesítményét mind a fúrási sebesség, mind a pontosság tekintetében, és jelentősen megnövekedett a tartósság vasbetonban történő használatkor. Mindezt az újonnan kifejlesztett fejgeometria és a spirálalakítás valósítja meg.

Az FCH konstrukció négy sarokletöréssel rendelkezik (minden sarkon), ami megnöveli az élettartamot és az optimális fúrási viselkedést, amikor a fúró megérinti a vasalást.

A keményfém vágóélén lévő két törésfelület javítja a keményfém fej szilárdságát, és javítja a beton törési tulajdonságait.

A keményfém fej hatalmas fő vágóélével és 4 x 90 ° vágási szimmetriájával megakadályozza a beakadást erős ütések esetén.

Geometriai alakját a maximális ütközési és torziós erők, valamint a meghosszabbított élettartam érdekében fejlesztették ki.

A központosító hegy segíti a pontos pozícionálást, és megakadályozza a fúró oldalirányú elvándorlását.

A kopásjelző feladata, hogy amíg látható, addig a furatok mérete megfelel a PGM szerinti tűréshatároknak.

Az új fejgeometria kibővített szabad területtel rendelkezik a vágási felületen, hogy megkönnyítse a törmelék könnyű eltávolítását. A rövid spirálbejárattal a fúrópor gyorsabban halad a fejről a spirál felé.

Az újonnan kifejlesztett 4-spirál geometria váltakozik keskeny hátról széles hátra.

A széles hátlap támogatja a fúró teljesítményét, és csökkenti a kopást, míg a keskeny





hát csökkenti a fúró súrlódását a lyukban, és javítja a fúrási sebességet. A kettő optimalizált kombinációja biztosítja a fúrópor gyorsabb eltávolítását, ugyanakkor biztosítja az alacsony vibrációval járó fúrást is.

Kiváló minőségű ötvöztött acél speciális edzéssel, forrasztással és felületkezeléssel kombinálva kiváló minőségű, robusztus profi szerszámot eredményez.



































Ez a teljesen újonnan tervezett fúró **25% -kal gyorsabb fúrási kapacitást** és **20% -kal hosszabb élettartamot** eredményez a beágyazott 4 vágóélű fúrókhoz képest.

Abban az esetben, ha a felhasználó betonvasalással szembeesik, az FCH kialakítás nagyobb törésállóságot biztosít és kb. 150% -kal növeli az élettartamot.

4-ÉLŰ SDS-PLUS TCT FÚRÓSZÁRAK TELJES KARBID HEGGYEL

































 		Ø (mm)	Teljes hossz (mm)	Hasznos hossz (mm)	CSE	MRM	Cikkszám	Vonalkód	Bruttó ár Ft
                                     		5	115	50	1	1	783201	8717574056112	1170
	5	165	100	1	1	783202	8717574056129	1310	
	5	215	150	1	1	783203	8717574056136	2110	
	5	265	200	1	1	783204	8717574056143	2280	
	5	315	250	1	1	783205	8717574056150	3450	
	5,5	115	50	1	1	783206	8717574056167	1530	
	5,5	165	100	1	1	783207	8717574056174	1490	
	6	115	50	1	1	783208	8717574056181	1150	
	6	165	100	1	1	783209	8717574056198	1220	
	6	215	150	1	1	783210	8717574056204	1590	
	6	265	200	1	1	783211	8717574056211	1960	
	6	315	250	1	1	783212	8717574056228	2710	
	6,5	165	100	1	1	783214	8717574056242	1610	
	6,5	215	150	1	1	783215	8717574056259	2150	
	6,5	265	200	1	1	783216	8717574056266	2790	
	6,5	315	250	1	1	783217	8717574056273	3230	
	7	115	50	1	1	783218	8717574056280	1540	
	7	165	100	1	1	783219	8717574056297	1620	
	7	215	150	1	1	783220	8717574056303	2270	
	8	115	50	1	1	783221	8717574056310	1330	
	8	165	100	1	1	783222	8717574056327	1390	
	8	215	150	1	1	783223	8717574056334	1590	
	8	265	200	1	1	783224	8717574056341	1960	
	8	315	250	1	1	783225	8717574056358	2720	
	8	365	300	1	1	783226	8717574056365	3800	
	8	465	400	1	1	783227	8717574056372	4450	
	8	605	540	1	1	783228	8717574056389	5420	
	9	165	100	1	1	783229	8717574056396	1500	
	9	265	200	1	1	783230	8717574056402	1970	
	10	115	50	1	1	783231	8717574056419	1410	
	10	165	100	1	1	783232	8717574056426	1550	
	10	215	150	1	1	783233	8717574056433	2080	
	10	265	200	1	1	783234	8717574056440	2080	
10	315	250	1	1	783235	8717574056457	2540		
10	365	300	1	1	783236	8717574056464	4010		
10	455	390	1	1	783237	8717574056471	4490		
10	600	540	1	1	783238	8717574056488	5400		
10	1000	940	1	1	783239	8717574056495	14410		

4-ÉLŰ SDS-PLUS TCT FÚRÓSZÁRAK TELJES KARBID HEGGYEL - GAZDASÁGOS CSOMAGOLÁS









  		Ø (mm)	Teljes hossz (mm)	Hasznos hossz (mm)	CSE	MRM	Cikkszám	Vonalkód	Bruttó ár Ft
   		5	115	50	10	1	783301	8717574056990	11880
		5	165	100	10	1	783302	8717574057003	13100
		5,5	115	50	10	1	783303	8717574057010	14840
		5,5	165	100	10	1	783304	8717574057027	14840
		6	115	50	10	1	783305	8717574057034	11350
		6	165	100	10	1	783306	8717574057041	12290
		6	215	150	10	1	783307	8717574057058	15820
		6	265	200	10	1	783308	8717574057065	19500
		6	315	250	10	1	783309	8717574057072	27010
		6,5	165	100	10	1	783310	8717574057089	16110
		6,5	215	150	10	1	783311	8717574057096	21730
		6,5	265	200	10	1	783312	8717574057102	27960
		6,5	315	200	10	1	783313	8717574057119	32490
		7	115	50	10	1	783314	8717574057126	15360
		7	165	100	10	1	783315	8717574057133	16050
		8	115	50	10	1	783316	8717574057140	13250
		8	165	100	10	1	783317	8717574057157	13910
		8	215	150	10	1	783318	8717574057164	15890
		8	265	200	10	1	783319	8717574057171	19500
		8	315	250	10	1	783320	8717574057188	27070
	9	165	100	10	1	783321	8717574057195	15140	
	9	265	200	10	1	783322	8717574057201	20200	
	10	115	50	10	1	783323	8717574057218	14200	
	10	165	100	10	1	783324	8717574057225	15450	
	10	215	150	10	1	783325	8717574057232	17650	
	10	265	200	10	1	783326	8717574057249	20600	
	10	315	250	10	1	783327	8717574057256	25370	



**4-ÉLŰ SDS-PLUS TCT FÚRÓSZÁRAK TELJES KARBID HEGGYEL - GAZDASÁGOS CSOMAGOLÁS**

  		Ø (mm)	Teljes hossz (mm)	Hasznos hossz (mm)	CSE	MRM	Cikkszám	Vonalkód	Bruttó ár Ft
   		5	115	50	25	1	783341	8717574057263	29550
		5	165	100	25	1	783342	8717574057270	33300
		5,5	115	50	25	1	783343	8717574057287	37050
		5,5	165	100	25	1	783344	8717574057294	37050
		6	115	50	25	1	783345	8717574057300	27840
		6	165	100	25	1	783346	8717574057317	30040
		6	215	150	25	1	783347	8717574057324	39040
		6	265	200	25	1	783348	8717574057331	48230
		6,5	165	100	25	1	783349	8717574057348	39410
		6,5	215	150	25	1	783350	8717574057355	53380
		6,5	265	200	25	1	783351	8717574057362	70260
		7	115	50	25	1	783352	8717574057379	38370
		7	165	100	25	1	783353	8717574057386	39600
		8	115	50	25	1	783354	8717574057393	32620
		8	165	100	25	1	783355	8717574057409	34260
		8	215	150	25	1	783356	8717574057416	39240
		8	265	200	25	1	783357	8717574057423	48230
		8	315	250	25	1	783358	8717574057430	70720
		9	165	100	25	1	783359	8717574057447	37800
		9	265	200	25	1	783360	8717574057454	49450
	10	115	50	25	1	783361	8717574057461	35740	
	10	165	100	25	1	783362	8717574057478	38130	
	10	215	150	25	1	783363	8717574057485	43640	
	10	265	200	25	1	783364	8717574057492	50980	
	10	315	250	25	1	783365	8717574057508	62930	

**4-ÉLŰ SDS-PLUS TCT FÚRÓSZÁRAK TELJES KARBID HEGGYEL KÉSZLETEK**

 		Tartalom	CSE	MRM	Cikkszám	Vonalkód	Bruttó ár Ft
   		4 darabos 6 x 165 mm 8 x 165 mm 10 x 165 mm 12 x 160 mm (4 élű)	4	1	783390	8717574057515	6900
		7 darabos 5 x 115 mm 6 x 115 mm 8 x 115 mm 6 x 165 mm 8 x 165 mm 10 x 165 mm 12 x 160 mm (4 élű)	7	1	783391	8717574057522	12900

# PROLINE

## TCT FÚRÓSZÁRAK

### SDS-PLUS 4-ÉLŰ Ø 11 - 16 MM

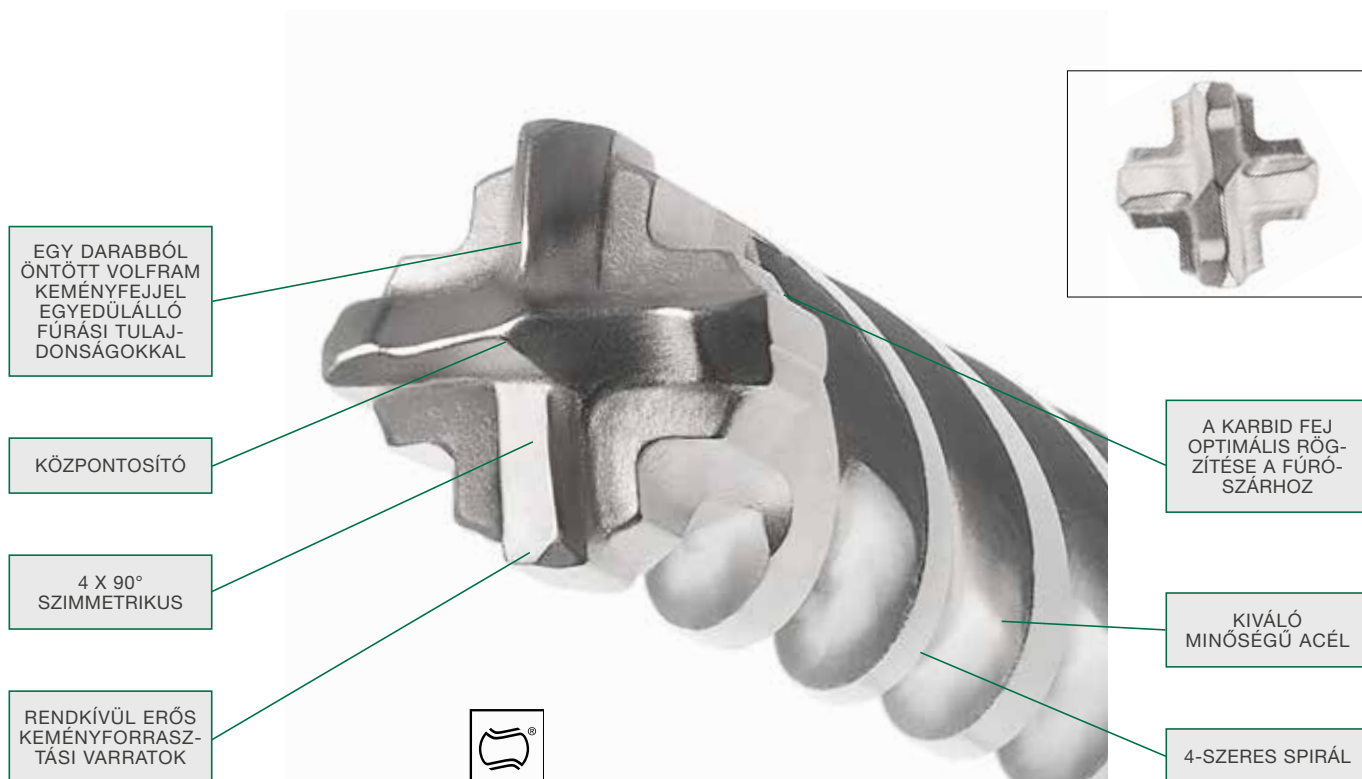





A HiKoki SDS-Plus 4-élű fúrószárai ipari felhasználásra és nagy igénybevételre vannak tervezve, ahol a kiváló teljesítmény alapkövetelmény. A szimmetrikus 4-élű fúróhegy biztosítja a sima és folyamatos behatolást az anyagba, tökéletesen kerek furatokat eredményezve.







A speciális 4-szeres spirál geometriája biztosítja a megfelelő porelvezetést a furatokból, és csökkenti a felesleges vibrációt. Ez 50%-kal hosszabb élettartamot biztosít a hagyományos 2-élű fúrószárhoz viszonyítva.

Ha fúrás közben vasbetonba ütközik a 4-élű kialakítás, biztosítja az egyenes fúrást, és csökkenti a fej letörésének kockázatát. A karbid fúrókorona speciális kialakítása optimálisan nyeli el a fúrás során felszabaduló erőt.

### 4-ÉLŰ SDS-PLUS TCT FÚRÓSZÁRAK

 		Ø (mm)	Teljes hossz (mm)	Hasznos hossz (mm)	CSE	MRM	Cikkszám	Vonalkód	Bruttó ár Ft
  		11	160	100	1	1	752732	8717574030495	2410
		11	210	150	1	1	752733	8717574030501	2940
		11	260	200	1	1	752734	8717574030518	3460
		11	310	250	1	1	752735	8717574030525	4540
		12	160	100	1	1	752772	8717574010251	2050
		12	210	150	1	1	752773	8717574010268	2370
		12	260	200	1	1	752774	8717574010275	2700
		12	310	250	1	1	752775	8717574010282	3730
		12	450	400	1	1	752776	8717574010299	5580
		12	600	550	1	1	752743	8717574023893	9170
		12	1000	950	1	1	752788	8717574017533	20590
		13	160	100	1	1	752736	8717574033762	2930
		13	210	150	1	1	752737	8717574033779	4890
		13	260	200	1	1	752738	8717574033786	5500
		13	310	250	1	1	752739	8717574033793	5890
		14	160	100	1	1	752777	8717574010305	2810
		14	210	150	1	1	752778	8717574010312	3730
		14	260	200	1	1	752785	8717574013214	4130
		14	310	250	1	1	752779	8717574010329	4550
		14	450	400	1	1	752780	8717574010336	5770
		14	600	550	1	1	752744	8717574023909	10000
		14	1000	950	1	1	752789	8717574017540	20590
		15	160	100	1	1	752745	8717574023916	5010
		15	210	160	1	1	752746	8717574023923	5640
		15	260	200	1	1	752747	8717574023930	6040
		15	450	400	1	1	752748	8717574023947	8220
		16	160	100	1	1	752791	8717574017557	5220
		16	210	150	1	1	752792	8717574017564	5850
		16	260	200	1	1	752793	8717574017571	5860
		16	310	250	1	1	752794	8717574017588	6460
		16	450	400	1	1	752795	8717574017595	7470
		16	600	550	1	1	752797	8717574023954	11030
	16	1000	950	1	1	752796	8717574017601	24720	

### 4-ÉLŰ SDS-PLUS TCT FÚRÓSZÁRAK GAZDASÁGOS CSOMAGOLÁSBAN

  		Ø (mm)	Teljes hossz (mm)	Hasznos hossz (mm)	CSE	MRM	Cikkszám	Vonalkód	Bruttó ár Ft
  		11	160	110	10	1	752926	8717574041637	20960
		11	210	160	10	1	752927	8717574041644	24860
		12	160	110	10	1	752928	8717574041651	19250
		12	210	160	10	1	752929	8717574041668	23390
		12	260	210	10	1	752930	8717574041675	26500
		12	310	260	10	1	752931	8717574041682	36300
		14	160	110	10	1	752932	8717574041699	26990
		14	210	160	10	1	752933	8717574041705	36140
		14	260	210	10	1	752934	8717574041712	41060
		14	310	260	10	1	752935	8717574041729	44860

# PROLINE

## TCT FÚRÓSZÁRAK

### 4-ÉLŰ SDS-PLUS TCT FÚRÓSZÁRAK Ø 18–32 MM

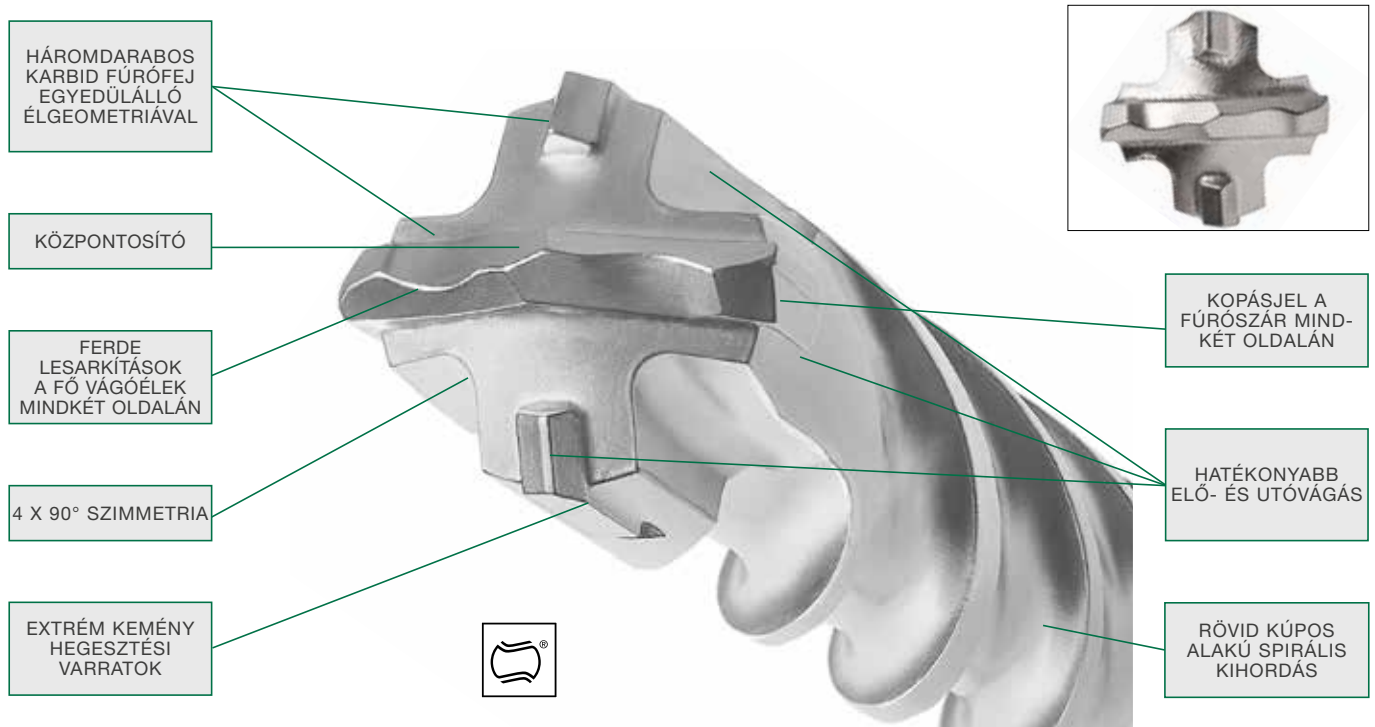



A kimagaslóan sikeres - SDS Plus 4-élű fúrószerák 16 mm átmérőig - fejlesztését követően a nagyobb átmérőjű fúrószerák fejlesztése is folytatódott. A fejlesztés alapja a kisebb méretek technikai specifiká-

ciója, mely az ipari felhasználók számára tökéletes.

Így ugyanazt a 4-hornyú szállítóspirált és kitűnő karbidlemezt használva nagyon pontos vágóéleket biztosít. Ebben a sor-

zatban a keményfémbeütést már nem kereszt alakú, de egy fővágóél és két oldal vágóél által szintén 90°-ban kialakított.

4-ÉLŰ SDS-PLUS TCT FÚRÓSZÁRAK

 	Ø (mm)	Teljes hossz (mm)	Hasznos hossz (mm)	CSE	MRM	Cikkszám	Vonalkód	Bruttó ár Ft
	18	250	200	1	1	783273	8717574056839	8110
	18	450	400	1	1	783274	8717574056846	9420
	20	250	200	1	1	783275	8717574056853	8620
	20	450	400	1	1	783276	8717574056860	9110
	22	250	200	1	1	783277	8717574056877	9490
	22	450	400	1	1	783278	8717574056884	12500
	24	250	200	1	1	783279	8717574056891	9940
	24	450	400	1	1	783280	8717574056907	13430
	25	250	200	1	1	783281	8717574056914	10660
	25	450	400	1	1	783282	8717574056921	13710
	26	450	400	1	1	783283	8717574056938	16550
	28	250	200	1	1	783284	8717574056945	11040
	28	450	400	1	1	783285	8717574056952	14790
	30	250	200	1	1	783286	8717574056969	12020
	30	450	400	1	1	783287	8717574056976	15690
	32	450	400	1	1	783288	8717574056983	17190

# PROLINE

## TCT FÚRÓSZÁRAK

### 2-ÉLŰ SDS-PLUS TCT FÚRÓSZÁRAK

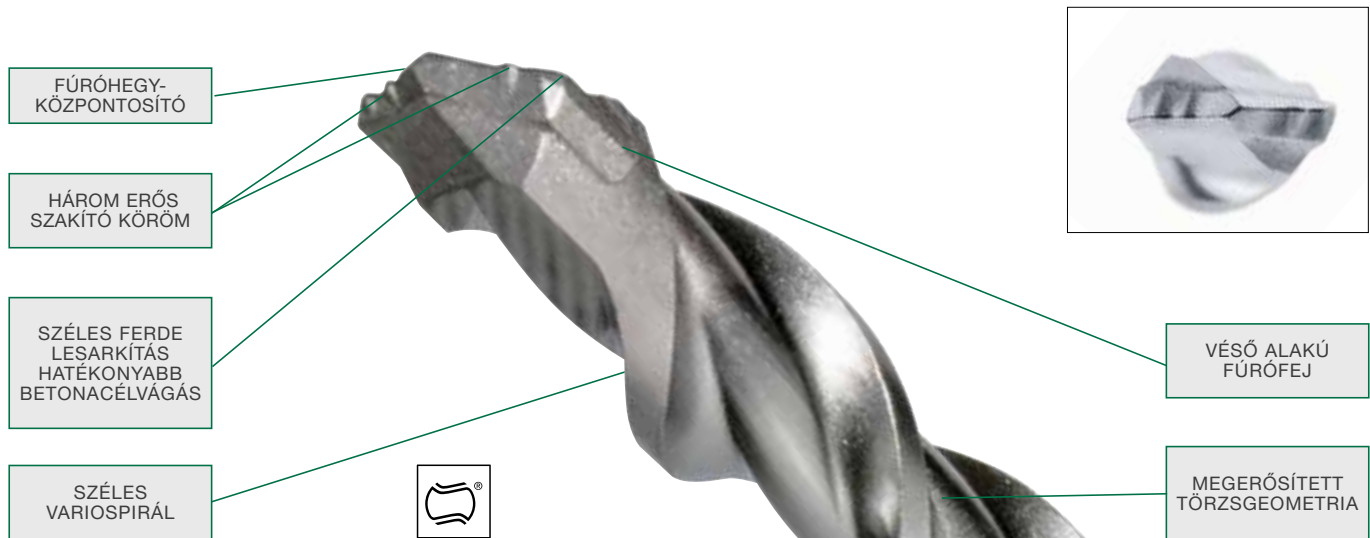

VARIOSPIRÁL: KESKENY VÁLL ELŐL SZÉLES CSATORNÁVAL A KÖNNYEBB TÖRMELEK-ELTÁVOLÍTÁS ÉRDEKÉBEN

VARIOSPIRÁL: HÁTUL SZÉLES VÁLL A JOBB SZILÁRDSÁGÉRT ÉS NAGYOBB ERŐÁTVITELÉRT



#### Magasabb szintű fúrás

A 2-élű dupla spirálós fúrófejek megfelelnek a legmagasabb minőségi követelményeknek, melyek a professzionális felhasználók számára lettek kifejlesztve. A HiKoki a legfrissebb innovációkat alkalmazza az újonnan kifejlesztett fúrófejeknél, ezzel új mércét állítva fel a területen. Extrém körülmények közt tesztelve bizonyították minőségüket a hatékonyság és teljesítmény tekintetében is.

#### Beton fúrása

A két vágóél egy központosan elhelyezett keményfémlepkából van kialakítva, mely speciális funkciókat, és ezáltal speciális előnyöket biztosít. Az újonnan kialakított központosító csúcs sima keresztvállú profilokkal azonnal kezdi a fúrást, és segíti a központosítást. A keményfém lepkán három erős szakítóköröm lett kiképezve. Így a gép üténergiája kisebb betonfelületre van irányítva, így az ütőerő jóval nagyobb, mikroropedéseket eredmé-

nyez, és látványosan megnöveli ezáltal a fúrási sebességet.

#### Törmelék-eltávolítás

A beton feltörését követően a fúrási törmelék ki kell vezetni a furatból. A kúpos kialakítású variospirálnak köszönhetően a fúrószár első részének nagyobb a szállítási kapacitása. Emellett megelőzi a porrobbanást vagy a furateltömődést. A kúpos váll csökkenti a sűrűdést a furatban, növelve a fúrási sebességet. A fúró hátsó része erősebb és merevebb, a spirálok szélesebbek. Ennek elsődleges előnye a jobb erőátvitel, mely megnöveli a fúrási sebességet. Másodlagos előnye, hogy jóval kisebb az esélye a fúrószár eltörésének. Ez a különleges spirál csökkenti a rezgéseket, a fúrás ezáltal kevésbé megerőltető mind a gép, mind az üzemeltető számára.

#### Betonacéllal való találkozás

A betonacél már nem jelent problémát. A dinamikus, véső alakú fúrófej áthaladása az anyagon gyors, és ezzel egyidejűleg a fúrási hordalékot a variospirálba továbbítja. Az előző modellhez képest 35%-kal megnövelt ferde lesarkításnak köszönhetően az oldalsó vágóélek károsodásának kockázata jelentősen csökken, amikor a betonacélnak ütközik. A bit beszorulásának valószínűsége szintén csökken, különösen a betonacél oldaltalálatok esetén.

#### Sebesség és élettartam

Mindezen technikai fejlesztések eredménye akár 12%-kal magasabb fúrásssebesség, az előző SDS-Plus fúróhegyekhez viszonyítva. HiKoki FÚRÓSZÁRAK:





“Az új szabvány a teljesítményben”.

2-ÉLŰ SDS-PLUS 2-ÉLŰ SDS-PLUS TCT FÚRÓSZÁRAK

 		Ø (mm)	Teljes hossz (mm)	Hasznos hossz (mm)	CSE	MRM	Cikkszám	Vonalkód	Bruttó ár Ft
  	4	110	50	1	1	782401	8717574045116	840	
	4	160	100	1	1	782402	8717574045123	1100	
	4,8	160	100	1	1	782403	8717574045130	1450	
	5	110	50	1	1	782404	8717574045147	640	
	5	140	80	1	1	782405	8717574045154	1140	
	5	160	100	1	1	782406	8717574045161	820	
	5	210	150	1	1	782407	8717574045178	1270	
	5	260	150	1	1	782408	8717574045185	1810	
	5	310	250	1	1	782409	8717574045192	2190	
	5,5	110	50	1	1	782410	8717574045208	780	
	5,5	160	100	1	1	782411	8717574045215	910	
	5,5	210	150	1	1	782412	8717574045222	1410	
	5,5	260	200	1	1	782413	8717574045239	1900	
	5,5	310	250	1	1	782414	8717574045246	2540	
	5,5	600	550	1	1	782540	8717574050189	7280	
	6	110	50	1	1	782415	8717574045253	640	
	6	160	100	1	1	782416	8717574045260	730	
	6	210	150	1	1	782417	8717574045277	1160	
	6	260	200	1	1	782418	8717574045284	1480	
	6	310	250	1	1	782419	8717574045291	2350	
	6	410	350	1	1	782420	8717574045307	3730	
	6	460	400	1	1	782421	8717574045314	3610	
	6,5	110	50	1	1	782422	8717574045321	780	
	6,5	160	100	1	1	782423	8717574045338	960	
	6,5	210	150	1	1	782424	8717574045345	1540	
	6,5	260	200	1	1	782425	8717574045352	1720	
	6,5	310	250	1	1	782426	8717574045369	2540	
	6,5	400	340	1	1	782427	8717574045376	4010	
	6,5	460	400	1	1	782428	8717574045383	4450	
	7	110	50	1	1	782429	8717574045390	810	
	7	160	100	1	1	782430	8717574045406	1000	
	7	210	150	1	1	782431	8717574045413	1410	
	8	110	50	1	1	782432	8717574045420	780	
	8	160	100	1	1	782433	8717574045437	820	
	8	210	150	1	1	782434	8717574045444	1060	
	8	260	200	1	1	782435	8717574045451	1410	
8	310	250	1	1	782436	8717574045468	1760		
8	400	340	1	1	782437	8717574045475	3100		
8	460	400	1	1	782438	8717574045482	3380		
8	600	550	1	1	782439	8717574045499	4590		
8	1000	950	1	1	782440	8717574045505	9500		
9	160	100	1	1	782441	8717574045512	1260		
9	210	150	1	1	782442	8717574045529	1240		
9,5	160	100	1	1	782443	8717574045536	1400		
10	110	50	1	1	782444	8717574045543	880		
10	160	100	1	1	782445	8717574045550	870		
10	210	150	1	1	782446	8717574045567	1270		
10	260	200	1	1	782447	8717574045574	1530		
10	310	250	1	1	782448	8717574045581	1880		
10	350	300	1	1	782449	8717574045598	2810		
10	450	400	1	1	782450	8717574045604	3120		
10	600	550	1	1	782451	8717574045611	3810		
10	800	750	1	1	782452	8717574045628	8970		
10	1000	950	1	1	782453	8717574045635	10930		









2-ÉLŰ SDS-PLUS TCT FÚRÓSZÁRAK

 		Ø (mm)	Teljes hossz (mm)	Hasznos hossz (mm)	CSE	MRM	Cikkszám	Vonalkód	Bruttó ár Ft
  	11	160	100	1	1	782454	8717574045642	1380	
	11	210	150	1	1	782455	8717574045659	1730	
	11	260	200	1	1	782456	8717574045666	2090	
	11	310	250	1	1	782457	8717574045673	2430	
	12	160	100	1	1	782458	8717574045680	1160	
	12	210	150	1	1	782459	8717574045697	1430	
	12	260	200	1	1	782460	8717574045703	1850	
	12	310	250	1	1	782461	8717574045710	2330	
	12	360	300	1	1	782462	8717574045727	3360	
	12	450	400	1	1	782463	8717574045734	3360	
	12	600	550	1	1	782464	8717574045741	5020	
	12	800	750	1	1	782465	8717574045758	10690	
	12	1000	950	1	1	782466	8717574045765	15270	
	13	160	100	1	1	782467	8717574045772	1570	
	13	210	150	1	1	782468	8717574045789	2270	
	13	260	200	1	1	782469	8717574045796	2560	
	13	310	250	1	1	782470	8717574045802	2930	
	14	160	100	1	1	782471	8717574045819	1500	
	14	210	150	1	1	782472	8717574045826	1740	
	14	260	200	1	1	782473	8717574045833	2230	
	14	310	250	1	1	782474	8717574045840	2370	
	14	450	400	1	1	782475	8717574045857	3550	
	14	600	550	1	1	782476	8717574045864	5530	
	14	800	750	1	1	782477	8717574045871	9610	
	14	1000	950	1	1	782478	8717574045888	15300	
	15	160	100	1	1	782479	8717574045895	1920	
	15	210	150	1	1	782480	8717574045901	2630	
	15	260	200	1	1	782481	8717574045918	2540	
	15	450	400	1	1	782482	8717574045925	3810	
	16	160	100	1	1	782483	8717574045932	2080	
	16	210	150	1	1	782484	8717574045949	2370	
	16	260	200	1	1	782485	8717574045956	3430	
	16	310	260	1	1	782486	8717574045963	3320	
	16	450	400	1	1	782487	8717574045970	4770	
	16	600	550	1	1	782488	8717574045987	5340	
16	800	750	1	1	782489	8717574045994	9560		
16	1000	950	1	1	782490	8717574046007	15220		
17	210	150	1	1	782491	8717574046014	4280		
18	200	150	1	1	782492	8717574046021	3880		
18	250	200	1	1	782493	8717574046038	5340		
18	300	250	1	1	782494	8717574046045	5250		
18	450	400	1	1	782495	8717574046052	6050		
18	600	550	1	1	782496	8717574046069	6350		
18	1000	950	1	1	782497	8717574046076	19260		
19	200	150	1	1	782498	8717574046083	4460		
19	450	400	1	1	782499	8717574046090	5800		
20	200	150	1	1	782500	8717574046106	5140		
20	250	200	1	1	782501	8717574046113	5900		
20	300	250	1	1	782502	8717574046120	6630		
20	450	400	1	1	782503	8717574046137	6300		
20	600	550	1	1	782504	8717574046144	9450		
20	1000	950	1	1	782505	8717574046151	21440		

## 2-ÉLŰ SDS-PLUS TCT FÚRÓSZÁRAK

 		Ø (mm)	Teljes hossz (mm)	Hasznos hossz (mm)	CSE	MRM	Cikkszám	Vonalkód	Bruttó ár Ft
  	22	250	200	1	1	782506	8717574046168	7460	
	22	300	250	1	1	782507	8717574046175	7290	
	22	450	400	1	1	782508	8717574046182	8700	
	22	600	550	1	1	782509	8717574046199	8220	
	22	1000	950	1	1	782510	8717574046205	23740	
	23	250	200	1	1	782511	8717574046212	8810	
	23	450	400	1	1	782512	8717574046229	9190	
	24	250	200	1	1	782513	8717574046236	8260	
	24	300	250	1	1	782514	8717574046243	7090	
	24	450	400	1	1	782515	8717574046250	11330	
	25	250	200	1	1	782516	8717574046267	8630	
	25	300	250	1	1	782517	8717574046274	8530	
	25	450	400	1	1	782518	8717574046281	10970	
	25	600	550	1	1	782519	8717574046298	15970	
	25	1000	950	1	1	782520	8717574046304	25940	
	26	250	200	1	1	782521	8717574046311	10910	
	26	450	400	1	1	782522	8717574046328	12390	

## 2-ÉLŰ SDS-PLUS TCT FÚRÓSZÁRAK GAZDASÁGOS CSOMAGOLÁSBAN







  		Ø (mm)	Teljes hossz (mm)	Hasznos hossz (mm)	CSE	MRM	Cikkszám	Vonalkód	Bruttó ár Ft
  	4	110	50	10	1	782601	8717574046335	8230	
	4	160	100	10	1	782602	8717574046342	10410	
	5	110	50	10	1	782603	8717574046359	6270	
	5	140	80	10	1	782604	8717574046366	11270	
	5	160	100	10	1	782605	8717574046373	7470	
	5	210	150	10	1	782606	8717574046380	12550	
	5	260	200	10	1	782607	8717574046397	16860	
	5	310	250	10	1	782608	8717574046403	19930	
	5,5	110	50	10	1	782609	8717574046410	7960	
	5,5	160	100	10	1	782610	8717574046427	7980	
	5,5	210	150	10	1	782611	8717574046434	13230	
	5,5	260	200	10	1	782612	8717574046441	17920	
	6	110	50	10	1	782613	8717574046458	6240	
	6	160	100	10	1	782614	8717574046465	6670	
	6	210	150	10	1	782615	8717574046472	12510	
	6	260	200	10	1	782616	8717574046489	15440	
	6	310	250	10	1	782617	8717574046496	21990	
	6,5	110	50	10	1	782618	8717574046502	8030	
	6,5	160	100	10	1	782619	8717574046519	9030	
	6,5	210	150	10	1	782620	8717574046526	14990	
	6,5	260	200	10	1	782621	8717574046533	18080	
	6,5	310	250	10	1	782622	8717574046540	23650	
	7	110	50	10	1	782623	8717574046557	7960	
	7	160	100	10	1	782624	8717574046564	8820	
	7	210	150	10	1	782625	8717574046571	13160	
	8	110	50	10	1	782626	8717574046588	7070	
	8	160	100	10	1	782627	8717574046595	7830	
	8	210	150	10	1	782628	8717574046601	8860	
	8	260	200	10	1	782629	8717574046618	13300	
	8	310	250	10	1	782630	8717574046625	16650	



2-ÉLŰ SDS-PLUS TCT FÚRÓSZÁRAK GAZDASÁGOS CSOMAGOLÁSBAN

  			Ø (mm)	Teljes hossz (mm)	Hasznos hossz (mm)	CSE	MRM	Cikkszám	Vonalkód	Bruttó ár Ft
   	9	160	100	10	1	782631	8717574046632	12020		
	9	210	150	10	1	782632	8717574046649	12400		
	9,5	160	100	10	1	782633	8717574046656	13240		
	10	110	50	10	1	782634	8717574046663	8460		
	10	160	100	10	1	782635	8717574046670	8670		
	10	210	150	10	1	782636	8717574046687	12510		
	10	260	200	10	1	782637	8717574046694	13170		
	10	310	250	10	1	782638	8717574046700	17580		
	11	160	100	10	1	782639	8717574046717	13820		
	11	210	150	10	1	782640	8717574046724	18130		
	11	260	200	10	1	782641	8717574046731	18530		
	11	310	250	10	1	782642	8717574046748	23790		
	12	160	110	10	1	782643	8717574046755	11100		
	12	210	160	10	1	782644	8717574046762	13810		
	12	260	210	10	1	782645	8717574046779	18100		
	12	310	260	10	1	782646	8717574046786	23910		

2-ÉLŰ SDS-PLUS TCT FÚRÓSZÁRAK GAZDASÁGOS CSOMAGOLÁSBAN

  			Ø (mm)	Teljes hossz (mm)	Hasznos hossz (mm)	CSE	MRM	Cikkszám	Vonalkód	Bruttó ár Ft
   	4	110	50	25	1	782651	8717574046793	18890		
	4	160	100	25	1	782652	8717574046809	24410		
	5	110	50	25	1	782653	8717574046816	13710		
	5	140	80	25	1	782654	8717574046823	25840		
	5	160	100	25	1	782655	8717574046830	16210		
	5	210	150	25	1	782656	8717574046847	28770		
	5	260	200	25	1	782657	8717574046854	40040		
	5,5	110	50	25	1	782658	8717574046861	18220		
	5,5	160	100	25	1	782659	8717574046878	16570		
	5,5	210	150	25	1	782660	8717574046885	31060		
	5,5	260	200	25	1	782661	8717574046892	39950		
	6	110	50	25	1	782662	8717574046908	13960		
	6	160	100	25	1	782663	8717574046915	15360		
	6	210	150	25	1	782664	8717574046922	26340		
	6	260	200	25	1	782665	8717574046939	32800		
	6,5	110	50	25	1	782666	8717574046946	19280		
	6,5	160	100	25	1	782667	8717574046953	19350		
	6,5	210	150	25	1	782668	8717574046960	34400		
	6,5	260	200	25	1	782669	8717574046977	39120		
	7	110	50	25	1	782670	8717574046984	18220		
	7	160	100	25	1	782671	8717574046991	20670		
	7	210	150	25	1	782672	8717574047004	32120		
	8	110	50	25	1	782673	8717574047011	16600		
	8	160	100	25	1	782674	8717574047028	17700		
	8	210	150	25	1	782675	8717574047035	20360		
	8	260	200	25	1	782676	8717574047042	25770		
	9	160	100	25	1	782677	8717574047059	28290		
	9	210	150	25	1	782678	8717574047066	28290		
	10	110	50	25	1	782679	8717574047073	19520		
	10	160	100	25	1	782680	8717574047080	20120		
	10	210	150	25	1	782681	8717574047097	27750		

2-ÉLŰ SDS-PLUS TCT FÚRÓSZÁRKÉSZLETEK

 	Tartalom	CSE	MRM	Cikkszám	Vonalkód	Bruttó ár Ft
	5 darabos 5 x 110 mm 6 x 110 mm 8 x 110 mm 6 x 160 mm 8 x 160 mm	5	1	782530	8717574047165	4500
	5 darabos 5 x 160 mm 6 x 160 mm 8 x 160 mm 10 x 160 mm 12 x 160 mm	5	1	782531	8717574047172	4630
	5 darabos 6 x 110 mm 8 x 110 mm 6 x 160 mm 8 x 160 mm 10 x 160 mm	5	1	782532	8717574047189	4130
	5 darabos 10 x 450 mm 12 x 450 mm 14 x 450 mm 16 x 450 mm 20 x 450 mm	5	1	782534	8717574052572	22530
	6 darabos 10 x 450 mm 12 x 450 mm 14 x 450 mm 16 x 450 mm 18 x 450 mm 20 x 450 mm	6	1	782533	8717574047196	28170
	6 darabos 13 mm-es tokmány SDS-Plus befogással 5 x 110 mm 6 x 110 mm 8 x 110 mm 6 x 160 mm 8 x 160 mm	6	1	751025	8717154657449	6490
	6 darabos 13 mm-es tokmány SDS-Plus befogással 5 x 110 mm 6 x 110 mm 8 x 110 mm 6 x 160 mm 8 x 160 mm	6	1	751030	8717472816580	15260

# PROLINE

## TCT FÚRÓSZÁRAK

### SDS-PLUS "FÉLPROFI"

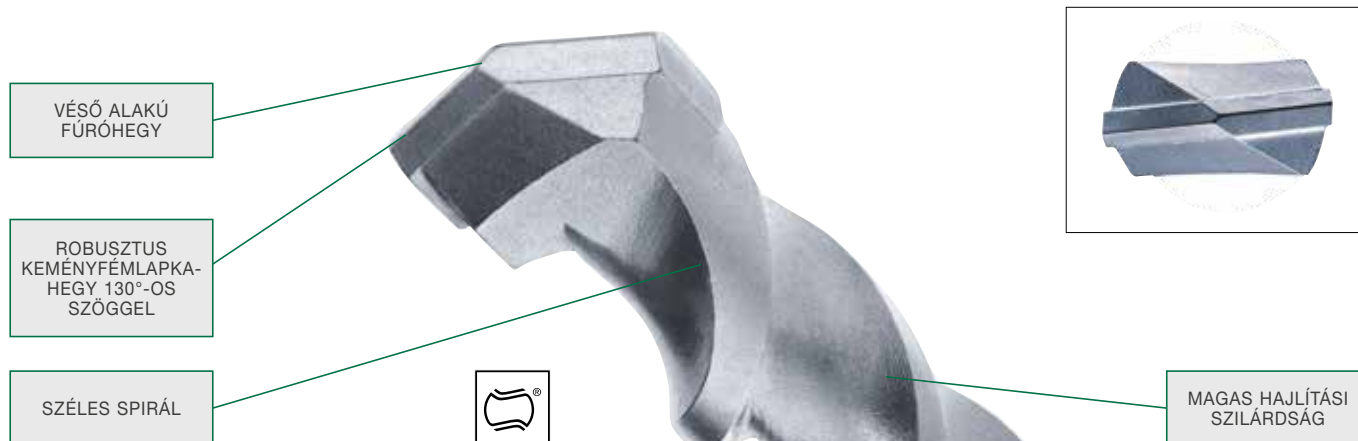





Az SDS-Plus "FÉLPROFI" fúrószerkezetek beton, téglák és természetes kő fúrásához használhatóak. Ez a fúrófej költséghatékony megoldás, gyors és dinamikus fúrási sebességet tesz lehetővé köszönhetően

a robusztus keményfémlemez hegynek. A széles spirál megkönnyíti a fúrás hordalék szállítását.

A megfelelő minőség és az alacsony beszerzési ár miatt előnyben részesíti azon

felhasználókat kiknek kevésbé fontos, vagy nem releváns az adott esetben a tartósság és a vágási sebesség.

#### SDS-PLUS "FÉLPROFI" 2-ÉLŰ FÚRÓSZÁRAK

 		Ø (mm)	Teljes hossz (mm)	Hasznos hossz (mm)	CSE	MRM	Cikkszám	Vonalkód	Bruttó ár Ft
  	4	110	50	1	1	750371	8717574034103	580	
	4	160	100	1	1	750372	8717574034110	770	
	5	110	50	1	1	750373	8717574034127	540	
	5	160	100	1	1	750374	8717574034134	560	
	5,5	110	50	1	1	750375	8717574034141	640	
	5,5	160	100	1	1	750376	8717574034158	640	
	6	110	50	1	1	750377	8717574034165	510	
	6	160	100	1	1	750378	8717574034172	590	
	6	210	150	1	1	750379	8717574034189	910	
	7	160	100	1	1	750380	8717574034196	690	
	8	110	50	1	1	750381	8717574034202	590	
	8	160	100	1	1	750382	8717574034219	630	
	8	210	150	1	1	750383	8717574034226	810	
	8	260	200	1	1	750384	8717574034233	1020	
	10	160	100	1	1	750385	8717574034240	700	
	10	210	150	1	1	750386	8717574034257	1020	
	10	260	200	1	1	750387	8717574034264	1160	
	12	160	100	1	1	750388	8717574034271	930	
	12	210	150	1	1	750389	8717574034288	1120	
	12	260	200	1	1	750390	8717574034295	1520	
14	160	100	1	1	750391	8717574034301	1210		
14	210	150	1	1	750392	8717574034318	1350		
14	260	200	1	1	750393	8717574034325	1530		
16	160	100	1	1	750394	8717574034332	1590		
16	210	150	1	1	750395	8717574034349	1970		

# PROLINE

## TCT FÚRÓSZÁRAK

### SDS-PLUS "BASIC"

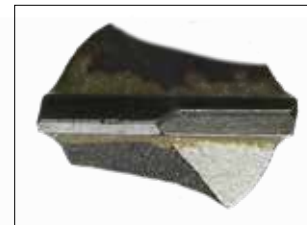





Az SDS-Plus Basic típus egy belépő szintű fúró, amely alkalmas az eseti felhasználó számára.



A vonzó árképzés nagyobb jelentőséggel bír, mint az élettartam, mivel az ilyen eseti felhasználó alacsony számú lyukat fúr.

A fúrók falazathoz és normál betonhoz is használhatók.

#### SDS-PLUS BASIC 2-ÉLŰ FÚRÓSZÁRAK

	Ø (mm)	Teljes hossz (mm)	Hasznos hossz (mm)	CSE	MRM	Cikkszám	Vonalkód	Bruttó ár Ft
  	4	110	41	1	1	4100801	8717574063080	250
	4	160	91	1	1	4100802	8717574063097	270
	5	110	41	1	1	4100803	8717574063103	250
	5	160	91	1	1	4100804	8717574063110	270
	5,5	110	41	1	1	4100805	8717574063127	250
	5,5	160	91	1	1	4100806	8717574063134	270
	6	110	41	1	1	4100807	8717574063141	250
	6	160	91	1	1	4100808	8717574063158	270
	6	210	140	1	1	4100809	8717574063165	350
	6,5	110	41	1	1	4100810	8717574063172	270
	6,5	160	91	1	1	4100811	8717574063189	300
	7	110	41	1	1	4100812	8717574063196	280
	7	160	91	1	1	4100813	8717574063202	310
	8	110	41	1	1	4100814	8717574063219	270
	8	160	91	1	1	4100815	8717574063226	300
	8	210	140	1	1	4100816	8717574063233	390
	8	260	185	1	1	4100817	8717574063240	410
	10	160	91	1	1	4100818	8717574063257	350
	10	210	140	1	1	4100819	8717574063264	390
	10	260	185	1	1	4100820	8717574063271	460
	10	460	365	1	1	4100821	8717574063288	740
	12	160	91	1	1	4100822	8717574063295	350
	12	210	140	1	1	4100823	8717574063301	450
	12	260	185	1	1	4100824	8717574063318	470
	12	460	365	1	1	4100825	8717574063325	830
	14	160	85	1	1	4100826	8717574063332	500
	14	210	130	1	1	4100827	8717574063349	560
	14	260	175	1	1	4100828	8717574063356	610
14	460	365	1	1	4100829	8717574063363	1050	
16	160	85	1	1	4100830	8717574063370	610	
16	210	130	1	1	4100831	8717574063387	740	
16	460	365	1	1	4100832	8717574063394	1390	

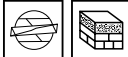





SDS-PLUS BASIC 2-ÉLŰ FÚRÓSZÁRKÉSZLETEK

	$\varnothing$ (mm)	Teljes hossz (mm)	Hasznos hossz (mm)	CSE	MRM	Cikkszám	Vonalkód	Bruttó ár Ft
 		5 darabos 5 x 110 mm 6 x 110 mm 8 x 160 mm 10 x 160 mm 12 x 160 mm		5	1	4100840	8717574063400	1520
		17 darabos 5 x 110 mm 6 x 110 mm 6 x 160 mm 8 x 110 mm 8 x 160 mm 8 x 210 mm 10 x 110 mm 10 x 160 mm 10 x 210 mm 12 x 160 mm 12 x 260 mm 14 x 260 mm Hegyesvéső L = 140 mm Hegyesvéső L = 250 mm Laposvéső 20 x 140 mm Laposvéső 20 x 250 mm Laposvéső 40 x 250 mm		17	1	402555	4549115081345	11980

# PROLINE

## TCT FÚRÓSZÁRAK

### SDS-PLUS TARTOZÉKOK

SDS-PLUS TARTOZÉKOK						
	Leírás	CSE	MRM	Cikkszám	Vonalkód	Bruttó ár Ft
<b>ÁTALAKÍTÓK SDS-PLUS-RÓL</b>						
	1/2"x 20 UNF tokmányra M6 belső csavarral	1	1	744085	8717154656039	2430
	1/2"x20 UNF 1/4" belső hatlapú bitre	1	1	744088	8717154659184	2430
	nem mágneses belső hatlapú 1/4" bitre	1	1	752388	8717574017397	2750
	mágneses belső hatlapú 1/4" bitre	1	1	752389	8717574017403	2950
	külső 1/2" négyszög befogásra ütvecsavarozó bitre	1	1	750455	8717574023862	6060
<b>ÁTALAKÍTÓK SDS-PLUS-RA</b>						
	SDS Max-ról-SDS Plus-ra	1	1	751006	8717154652772	13910
	bordásról SDS Plus-ra	1	1	750200	8717154651539	13910
	13 mm hatlapúról - SDS Plus-ra	1	1	750246	8717154651997	16430





# PROLINE TCT FÚRÓSZÁRAK SDS-MAX

## SDS-Max fúrószerák háromféle kivitelezésben

A HiKoki az SDS-Max fúrószeráknek három különböző minőségi és árfekvésű csoportját kínálja.

Ezzel a HiKoki igyekszik segíteni minden típusú végfelhasználónak, a nehéz igénybevételű profi felhasználótól az alkalmi felhasználóig.

Így a végfelhasználó tudja eldönteni, hogy melyik minőségű és árszintű termék felel meg számára a legjobban. A következő táblázatban megtalálhatóak minden csoport legfontosabb előnyei és jellemzői.

	PROFESSZIONÁLIS			FÉLPROFI
	4-élű Ø 12 - 15 mm	4-élű Ø 16 - 52 mm	2-élű Ø 12 - 15 mm	2-élű Ø 14 - 40 mm
<b>Karbidhegyű csúcs</b>				
<b>Karbid központosító csúcscsal</b>	igen	igen	igen	nem
<b>Fúrószerákforma</b>	4-spirális	4-spirális	multi bordázott	standard
<b>Betonacélhoz</b>	javasolt	javasolt	megfelelő	nem
<b>Méretpontosság</b>	***	***	**	*
<b>Fúrési sebesség</b>	**	**	***	*
<b>Tartósság</b>	***	***	**	*
<b>Rezgéselnyelés</b>	***	***	**	*
<b>Erőátadás</b>	***	***	***	*
<b>PGM jóváhagyás</b>	igen	igen	igen	igen
<b>Milyen gépekhez használható</b>	2-4 kg	5-10 kg	5-10 kg	4-8 kg
<b>Felhasználás</b>	Alkalmas azok számára, akik sok betonacélt és keménykőzetet munkálnak meg, és hosszú élettartamú fúróhegyet szeretnének, megfizetve egy magasabb beszerzési árat, alacsony átlag költség/lyuk mellett.	Alkalmas azok számára, akik sok betonacélt és keménykőzetet munkálnak meg, és hosszú élettartamú fúróhegyet szeretnének, megfizetve egy magasabb beszerzési árat, alacsony átlag költség/lyuk mellett.	Alkalmas azon átlagfelhasználók számára, akik a fúrószerát átlagosan kemény anyagok fúrására szeretnék használni.	Alkalmas azon alkalmi felhasználók számára, akik előnybe helyezik a beszerzési árat, de a tartósság és a fúrési sebesség nem fontos, vagy kevésbé releváns a felhasználás során.

# PROLINE

## TCT FÚRÓSZÁRAK

### 4-ÉLŰ SDS-MAX Ø 12 – 15 MM

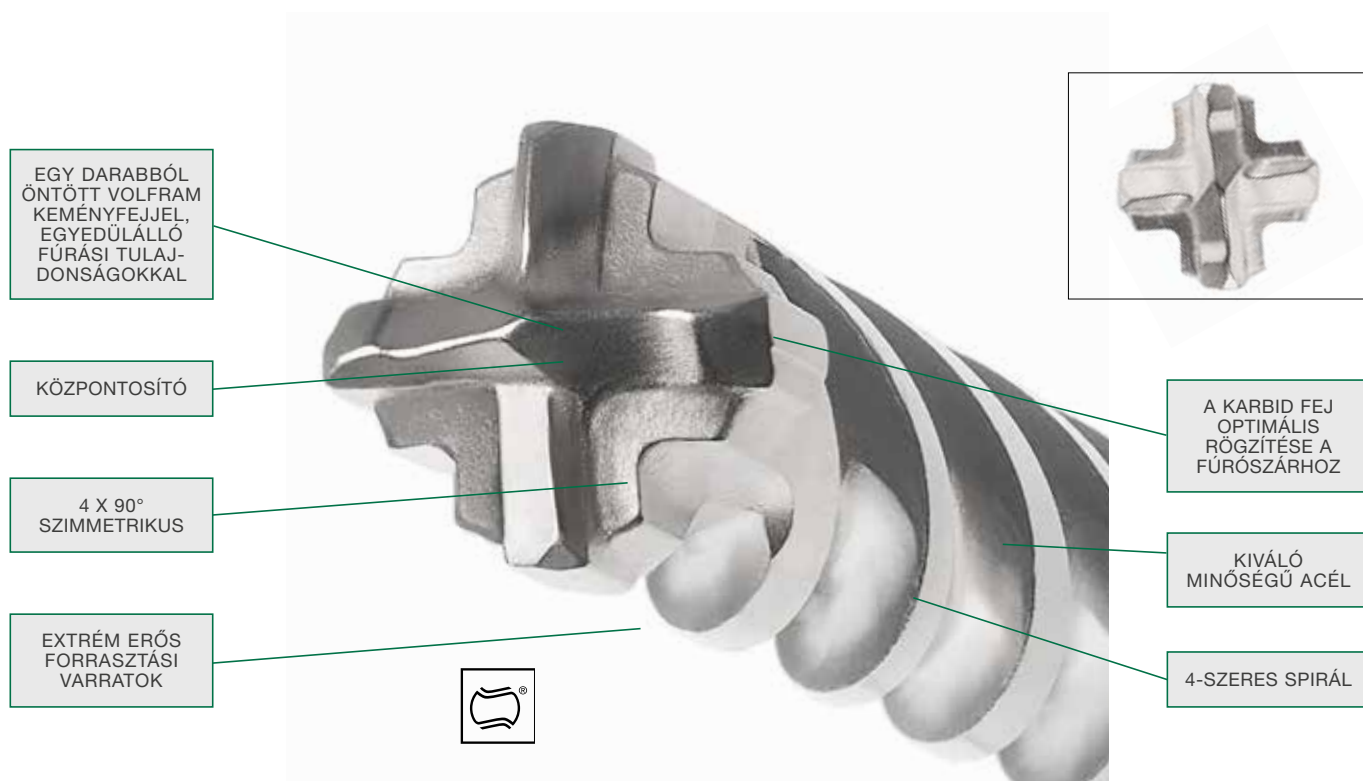







A HiKoki SDS-Max 4-élű fúrószárai ipari felhasználásra és nagy igénybevételre vannak tervezve, ahol a kiváló teljesítmény alapkövetelmény. A szimmetrikus 4-élű fúróhegy biztosítja a sima és folyamatos behatolást az anyagba, tökéletesen kerek furatokat eredményezve. A speciális 4-szeres spirál geometriája biztosítja a megfelelő porlevetést a furatokból, és csökkenti a felesleges vibrációt.

Ez 50%-kal hosszabb élettartamot biztosít a hagyományos 2-élű fúrószárokhoz viszonyítva.

Ha vasbetonba ütközik a felhasználó, a 4-élű kialakítás biztosítja az egyenletes érintkezést és csökkenti a fej letörésének esélyét. A karbid fúrókorona speciális kialakítása optimálisan nyeli el a fúrás során felszabaduló erőket.

4-ÉLŰ SDS-MAX TCT FÚRÓSZÁRAK 12 - 15 MM

 		Ø (mm)	Teljes hossz (mm)	Hasznos hossz (mm)	CSE	MRM	Cikkszám	Vonalkód	Bruttó ár Ft
    	12	340	200	1	1	754363	8717574049602	10740	
	12	540	400	1	1	754364	8717574049619	12310	
	12	740	600	1	1	754365	8717574049626	16740	
	12	940	800	1	1	754366	8717574049633	19870	
	14	340	200	1	1	754367	8717574049640	11080	
	14	540	400	1	1	754368	8717574049657	13950	
	15	340	200	1	1	754369	8717574049664	11640	
	15	540	400	1	1	754370	8717574049671	14050	



# PROLINE

## TCT FÚRÓSZÁRAK

### 4-ÉLŰ SDS-MAX Ø 16 – 52 MM

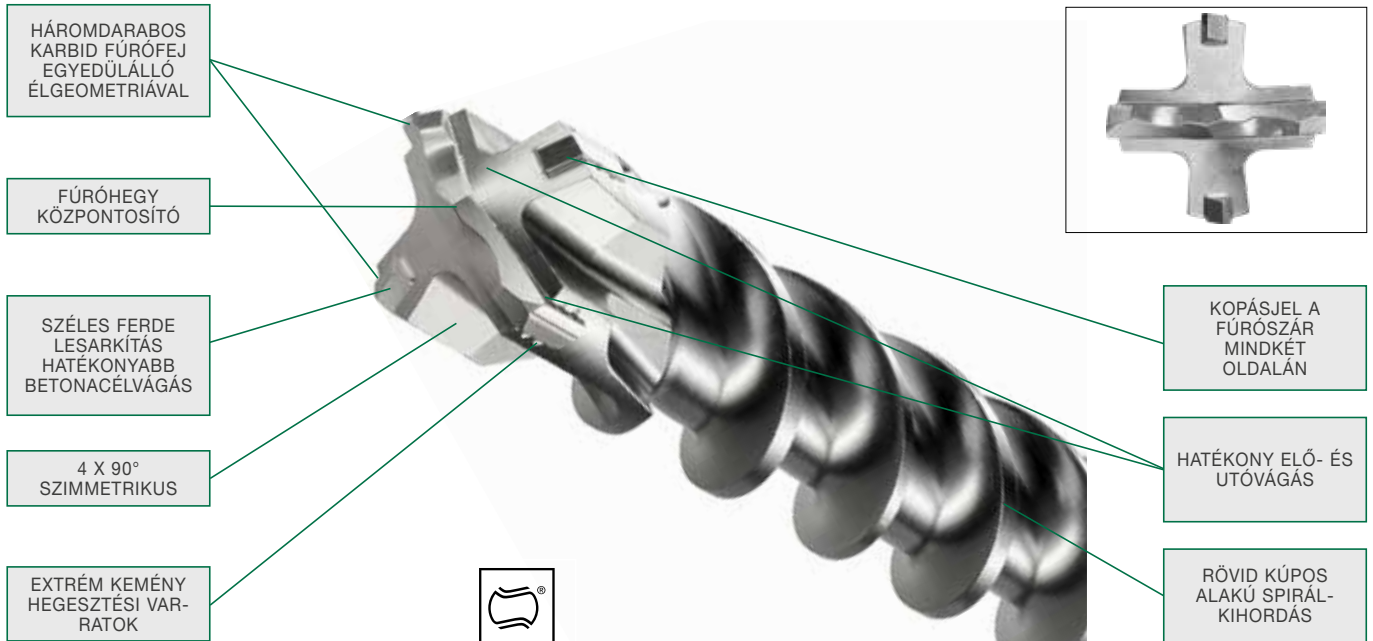





A HiKoki SDS-Max 4-élű fúrószár egy robusztus professzionális fúrófej, melyet úgy terveztek, hogy kompromisszumok nélküli kiváló teljesítményt nyújtson. Ebben a sorozatban a fúrófejen 4 vágóél van kialakítva, egy fő és két keményfém él 90°-szögben.

Ha vasbetonba ütközik a felhasználó, a négyélű kialakítás biztosítja az egyenletes érintkezést, és csökkenti a fej letörésének esélyét. További jellemzője a kopásjelző kialakítása, amely úgy működik, mint egy indikátor a furatméret pontosságá érdekében.

A speciális négyszeres spirál geometriája biztosítja a megfelelő energiaátadást a hegynek és a törmelékeltávolítást a furatból. Mindent összevetve, ez a fúrószár az optimális választást jelenti a sebesség, tartósság és teljesítmény tekintetében.

4-ÉLŰ SDS-MAX TCT FÚRÓSZÁRAK 16 - 18 MM								
Ø (mm)	Teljes hossz (mm)	Hasznos hossz (mm)	CSE	MRM	Cikkszám	Vonalkód	Bruttó ár Ft	
16	340	200	1	1	754301	8717574026443	9620	
16	540	400	1	1	754302	8717574026450	12110	
16	740	600	1	1	754353	8717574029178	16020	
16	940	800	1	1	754303	8717574026467	19280	
16	1320	1200	1	1	754304	8717574026474	48450	
18	340	200	1	1	754305	8717574026481	10720	
18	540	400	1	1	754306	8717574026498	12520	
18	740	600	1	1	754354	8717574029185	17110	
18	940	800	1	1	754307	8717574026504	20520	
18	1320	1200	1	1	754308	8717574026511	49970	

4-ÉLŰ SDS-MAX TCT FÚRÓSZÁRAK 20 - 52 MM

 		Ø (mm)	Teljes hossz (mm)	Hasznos hossz (mm)	CSE	MRM	Cikkszám	Vonalkód	Bruttó ár Ft
  	20	320	200	1	1	754309	8717574026528	10790	
	20	520	400	1	1	754310	8717574026535	12900	
	20	720	600	1	1	754355	8717574029192	17290	
	20	920	800	1	1	754311	8717574026542	18290	
	20	1320	1200	1	1	754312	8717574026559	44710	
	22	320	200	1	1	754313	8717574026566	11540	
	22	520	400	1	1	754314	8717574026573	13850	
	22	720	600	1	1	754356	8717574029208	18120	
	22	920	800	1	1	754315	8717574026580	20150	
	22	1320	1200	1	1	754316	8717574026597	46840	
	24	320	200	1	1	754317	8717574026603	12950	
	24	520	400	1	1	754318	8717574026610	15830	
	25	320	200	1	1	754319	8717574026627	13380	
	25	520	400	1	1	754320	8717574026634	15840	
	25	720	600	1	1	754357	8717574029215	22420	
	25	920	800	1	1	754321	8717574026641	23650	
	25	1320	1200	1	1	754322	8717574026658	52650	
	26	520	400	1	1	754323	8717574026665	18480	
	28	370	250	1	1	754324	8717574026672	14460	
	28	570	450	1	1	754325	8717574026689	17190	
	28	670	550	1	1	754326	8717574026696	23230	
	28	920	800	1	1	754327	8717574026702	34960	
	28	1320	1200	1	1	754328	8717574026719	51170	
	30	370	250	1	1	754329	8717574026726	15220	
	30	570	450	1	1	754330	8717574026733	18390	
	30	720	600	1	1	754358	8717574029222	28260	
	30	920	800	1	1	754331	8717574026740	33020	
	32	370	250	1	1	754332	8717574026757	16020	
	32	570	450	1	1	754333	8717574026764	19350	
	32	720	600	1	1	754359	8717574029239	30000	
	32	920	800	1	1	754334	8717574026771	31670	
	32	1320	1200	1	1	754335	8717574026788	60000	
	35	370	250	1	1	754336	8717574026795	19510	
	35	570	450	1	1	754337	8717574026801	22260	
	35	670	550	1	1	754338	8717574026818	27780	
	35	920	800	1	1	754339	8717574026825	40070	
	35	1320	1200	1	1	754360	8717574029246	57320	
	37	370	250	1	1	754340	8717574026832	19860	
	37	570	450	1	1	754341	8717574026849	32020	
	37	920	800	1	1	754342	8717574026856	40540	
38	370	250	1	1	754343	8717574026863	25630		
38	570	450	1	1	754344	8717574026870	28580		
38	720	600	1	1	754361	8717574029253	38840		
40	370	250	1	1	754345	8717574026887	28260		
40	570	450	1	1	754346	8717574026894	34730		
40	720	600	1	1	754362	8717574029260	47060		
40	920	800	1	1	754347	8717574026900	46560		
40	1320	1200	1	1	754348	8717574026917	60760		
45	570	450	1	1	754349	8717574026924	47060		
45	920	800	1	1	754350	8717574026931	66900		
50	570	450	1	1	754351	8717574026948	54450		
52	570	450	1	1	754352	8717574026955	59380		

# PROLINE

## TCT FÚRÓSZÁRAK

### 2-ÉLŰ SDS-MAX Ø 12 – 15 MM

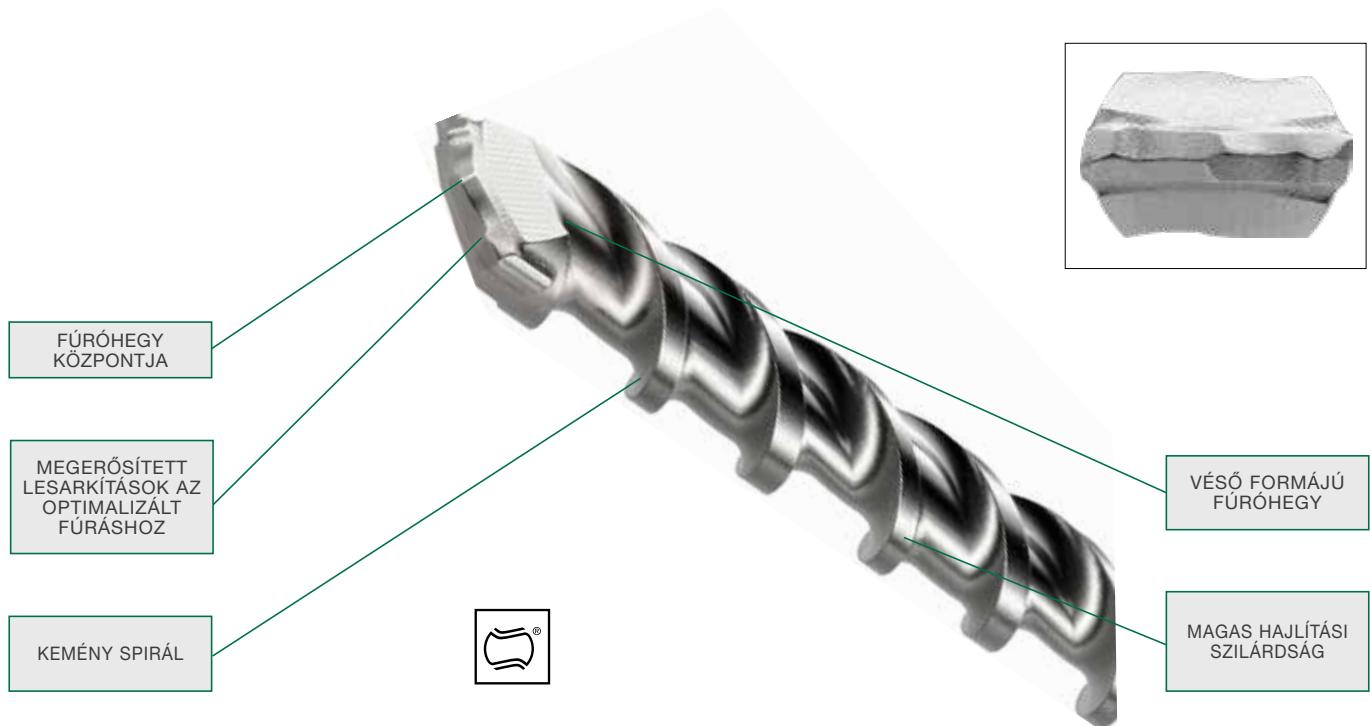

Az SDS-Max 2-élű, kétspirálos fúrószerkezet megfelelnek a legmagasabb minőségi követelményeknek. A professzionális végfelhasználók számára tervezték. Extrém körülmények között tesztelték, és bizonyítottan új mércét állítanak fel a hatékonyság és a teljesítmény területén.

A két vágóélelet egy központosan elhelyezett keményfém lapkából képezték ki, amelynek a különleges kialakítása segíti a könnyű köz-





pontosítást és a gyors fúrást már a kezdet kezdetén.

A fúrési sebesség mintegy 25% -kal magasabb a standard SDS-max fúrófejekhez képest, az élettartam növekedése pedig mintegy 50%.

A betonacél már nem jelent nagy problémát. A dinamikus véső formájú fúrófej gyorsan behatol az anyagba, és ezzel párhuzamosan továbbítja a fúrési törmeléket a spirálokba.

A speciálisan kialakított spirál gyorsan eltávolítja a port a lyukból, pénzt és időt takarítva meg ezáltal. A speciális spirál ugyanakkor csökkenti a rezgéseket, és nagyobb ütőenergiát továbbít a gépről a fúrófejre. Ez látványosan növeli a fúrési sebességet és a tartósságot. A fúrás kevésbé terheli meg az operátort és a gépet.

2-ÉLŰ SDS-MAX TCT FÚRÓSZÁRAK 12-15 MM

 		Ø (mm)	Teljes hossz (mm)	Hasznos hossz (mm)	CSE	MRM	Cikkszám	Vonalkód	Bruttó ár Ft
  	12	340	200	1	1	750910	8717154652246	8450	
	12	540	400	1	1	750911	8717154652253	10290	
	12	740	600	1	1	750912	8717154652260	14310	
	12	940	800	1	1	750913	8717154652277	17120	
	14	340	200	1	1	750914	8717154652284	9280	
	14	540	400	1	1	750915	8717154652291	11310	
	14	940	800	1	1	750916	8717154652307	20590	
	15	340	200	1	1	750917	8717154652314	9780	
	15	540	400	1	1	750918	8717154652321	10560	

# PROLINE

## TCT FÚRÓSZÁRAK

### SDS-MAX "FÉLPROFI" 14-40 MM

VÉSŐ FORMÁJÚ FÚRÓHEGY

ROBUSZTUS KEMÉNYFÉM HEGY 130° SZÖGGEL

SZÉLES SPIRÁL



MAGAS HAJLÍTÁSI SZILÁRDSÁG

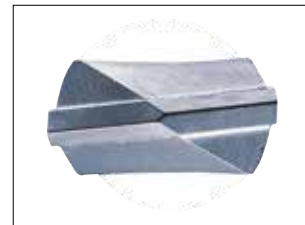





Az SDS-Max "FÉLPROFI" fúrószerák beton, téglá és természetes kő fúrásához használhatóak. Ez a fúrófej költséghatékony megoldás, gyors, dinamikus fúrási sebességet tesz

lehetővé a robusztus keményfémlapka hegynek köszönhetően. A nagy spirál megkönnyíti a fúrási por szállítását. Megfelelő minősége miatt nagyon pozitívan

értékelik az alkalmi felhasználók, akik előnyben részesítik a beszerzési árat, és kevésbé fontos, vagy nem releváns részükre a tartósság és a vágási sebesség.

SDS-MAX "FÉLPROFI" FÚRÓSZÁRAK 14 - 40 MM

 		Ø (mm)	Teljes hossz (mm)	Hasznos hossz (mm)	CSE	MRM	Cikkszám	Vonalkód	Bruttó ár Ft
  		14	340	200	1	1	754371	8717574035117	7820
		14	540	400	1	1	754372	8717574035124	9900
		16	340	200	1	1	754373	8717574035131	8670
		16	540	400	1	1	754374	8717574035148	10560
		18	340	200	1	1	754375	8717574035155	9240
		18	540	400	1	1	754376	8717574035162	10360
		20	320	200	1	1	754377	8717574035179	9830
		20	520	400	1	1	754378	8717574035186	10800
		22	320	200	1	1	754379	8717574035193	10420
		22	520	400	1	1	754380	8717574035209	12110
		24	320	200	1	1	754381	8717574035216	11730
		24	520	400	1	1	754382	8717574035223	13440
		25	320	200	1	1	754383	8717574035230	11920
		25	520	400	1	1	754384	8717574035247	14100
		28	370	250	1	1	754385	8717574035254	13100
		28	570	450	1	1	754386	8717574035261	15610
		30	370	250	1	1	754387	8717574035278	14030
		30	570	450	1	1	754388	8717574035285	16480
		32	370	250	1	1	754389	8717574035292	14410
		32	570	450	1	1	754390	8717574035308	17190
	32	920	800	1	1	754391	8717574035315	27020	
	35	370	250	1	1	754392	8717574035322	17290	
	35	570	450	1	1	754393	8717574035339	21300	
	38	370	250	1	1	754394	8717574035346	20440	
	38	570	450	1	1	754395	8717574035353	23820	
	40	370	250	1	1	754396	8717574035360	24390	
	40	570	450	1	1	754397	8717574035377	29380	

# PROLINE

## TCT PORELSZÍVÓ FÚRÓSZÁRAK

### SDS-PLUS / SDS-MAX

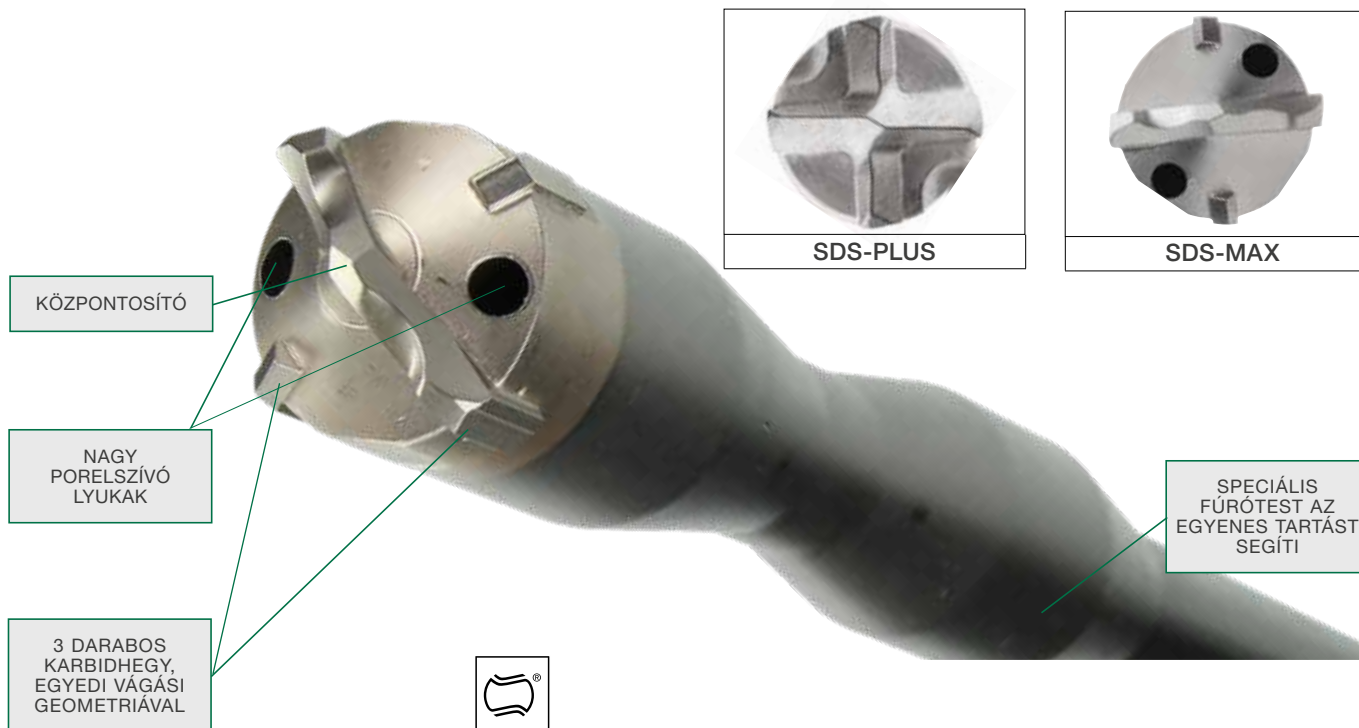

A Hikoki a pormentes fúrókkal a legjobb megoldást kínálja a gyakorlat során felmerülő sok kihívást jelentő problémára.

A speciális pormentes fúrók SDS-Plus és SDS-Max csatlakozással érhetők el.

A szokásos műanyag oldalsó adapterhez, amelynek belső átmérője Ø 35 mm, bármilyen ipari porszívó adapter csatlakoztatható (minimálisan ajánlott M szűrőosztály).

A fúrófej fejből adódó rendkívül magas pormennyiség miatt - a por mintegy 98% -a elszívódik - összehasonlítva a szokásos fúrókkal a felhasználó először megtapasztalja a rendkívül gyors fúrási sebességet és a csökkentett vibrációt.

A por elszívása professzionális porszívókkal jelentősen csökkenti a kezelő porbelélegzését, mivel az összes káros por a

forrásnál eltávolítódik. Ez nagy előnyt jelent a felhasználó számára.

A fúrószerszámok nagyszerű megoldást kínálnak olyan munkakörnyezetben is, amelyben a port nagyon kellemetlennek tekintik, például kórházakban, vagy más olyan helyeken és életkörülményekben, amelyben az emberek a fúrási folyamat ideje alatt élnek vagy dolgoznak.

A furat elkészítése után a munka azonnal befejeződik, utólag időigényes takarításra nincs szükség.

A pormentes fúrófejek nemcsak nagyszerű megoldást kínálnak a kezelő számára a függőleges és vízszintes fúráshoz, hanem akár felső fúráshoz is.



Amikor a lyukat dugók használatára készítik elő, a lyukban nem maradhat hulladékmaradék, ez javítja a dugó rögzítését.

A pormentes fúrók használata költséghatékony megoldást kínál a végfelhasználók számára, mivel a furatok és a furatok körüli terület megtisztítására nincs szükség.





Az összes pormentes fúrófej egy erős 4-élű vágófejjel van felszerelve, amely biztosítja a fúrt furatok pontos koncentrációját és nagy méretű pontosságát a PGM előírásoknak megfelelően.

A por elszívása miatt a fúrófej körül folyamatos légáram folyik, amely aktív hűtést eredményez a fúrófej fejében, mely meghosszabbítja a fúró élettartamát.



**SDS-PLUS FÚRÓSZÁRAK PORELSZÍVÁSSAL**

 	Ø (mm)	Teljes hossz (mm)	Hasznos hossz (mm)	CSE	MRM	Cikkszám	Vonalkód	Bruttó ár Ft
	12	325	200	1	1	783401	8717574057607	18850
	14	360	240	1	1	783402	8717574057614	19910
	16	360	240	1	1	783403	8717574057621	19910
	18	360	240	1	1	783404	8717574057638	25160

**SDS-MAX FÚRÓSZÁRAK PORELSZÍVÁSSAL**

 	Ø (mm)	Teljes hossz (mm)	Hasznos hossz (mm)	CSE	MRM	Cikkszám	Vonalkód	Bruttó ár Ft
 	16	600	400	1	1	783411	8717574057645	44110
	18	600	400	1	1	783412	8717574057652	46220
	20	600	400	1	1	783413	8717574057669	47270
	22	600	400	1	1	783414	8717574057676	48330
	24	600	400	1	1	783415	8717574057683	50440
	25	600	400	1	1	783416	8717574057690	51490
	28	600	400	1	1	783417	8717574057706	59910
	28	900	700	1	1	783418	8717574057713	84120
	30	600	400	1	1	783419	8717574057720	60960
	30	900	700	1	1	783420	8717574057737	86230
	32	600	400	1	1	783421	8717574057744	63060
	32	900	700	1	1	783422	8717574057751	91480
	35	600	400	1	1	783423	8717574057768	65170
	35	900	700	1	1	783424	8717574057775	93590

**PORSZÍVÓ ADAPTEREK PORELSZÍVÁSOS FÚRÓSZÁRAKHOZ**

	Megnevezés	CSE	MRM	Cikkszám	Vonalkód	Bruttó ár Ft
	Csatlakozó SDS-Plus fúrószerákhoz	1	1	783428	8717574058208	3640
	Csatlakozó SDS-Max fúrószerákhoz	1	1	783429	8717574058215	3850



# PROLINE KORONAFÚRÓK SDS-MAX TCT

A BETONVAS FORGÁCSOLÁSA ÉS ELVÁGÁSA A GYÜRÜSEN ELHELYEZETT FOGAKNAK KÖSZÖNHETŐEN

A TCT FOGAK JOBB ELHELYEZÉSE - HOSSZABB ÉLETTARTAM, HA BETONVASNAK ÜTKÖZIK

3-ÉLŰ KÖZPONTFÚRÓ - HOSSZABB ÉLETTARTAM, HA BETONVASNAK ÜTKÖZIK

OPTIMÁLIS FOGGEOMETRIA



OPTIMÁLIS SPIRÁL

VÉSÓ FORMÁJÚ KARBID FÚRÓFOGAK

KÚPOS SZÁR: CSÖKKENTETT VIBRÁCIÓ, KÉNYELMESEBB MUNKA-VÉGZÉS





A HiKoki koronafúrók garantálják a könnyű kezelhetőséget az egy darabból álló szerkezéstervezésnek köszönhetően. A tervezés fókuszál az újgenerációs nagyteljesítményű ütvefúrókra, és biztosítja a tartós és hatékony munkavégzést. Ideális átmenő furatok készítésére betonban, természetes kövekben és falazatban.

A három nagy méretű spirál biztosítja a törmelék gyors kivezetését, a gyors fúrási sebességet és az alacsony rezgést. Az eredmény egy szakszerű, méretpontos kerek lyuk.

A megnövekedett gerincszélességnek és a mag vastagságának köszönhetően a szerkezet tartóssága jelentősen növekedett,

ezen túlmenően az alacsony rezgésszintnek köszönhetően precíz fúrást tesz lehetővé. A rövid spirál miatt a fúrófej tömege kisebb, ezáltal könnyebb a munkavégzés.

## SDS-MAX TCT KORONAFÚRÓK







 	Ø (mm)	Teljes hossz (mm)	Hasznos hossz (mm)	CSE	MRM	Cikkszám	Vonalkód	Bruttó ár Ft
	40	550	410	1	1	751691	8717574055153	39120
	45	550	410	1	1	751692	8717574055160	39600
	45	990	850	1	1	751693	8717574055177	45500
	55	550	410	1	1	751694	8717574055184	46350
	55	990	850	1	1	751695	8717574055191	49700
	65	550	410	1	1	751696	8717574055207	49700
	65	990	850	1	1	751697	8717574055214	56440
	80	550	410	1	1	751698	8717574055221	55590
	80	990	850	1	1	751699	8717574055238	69930
SDS-MAX TCT KORONAFÚRÓK (SPECIÁLIS HOSSZ HAGYOMÁNYOS KIVITEL)								
	40	310	170	1	1	751651	8717154657715	41900
	40	550	410	1	1	751652	8717154657722	51170
	55	310	170	1	1	751656	8717154657760	51170



# PROLINE

## TCT FÚRÓSZÁRAK

### SDS-MAX TARTOZÉKOK

SDS-MAX TARTOZÉKOK						
	Leírás	CSE	MRM	Cikkszám	Vonalkód	Bruttó ár Ft
<b>HOSSZABBÍTÓK &gt; 32 MM</b>						
	Teljes hossz 320 mm	1	1	751675	8717472817990	7730
	Teljes hossz 750 mm	1	1	751676	8717472818003	9620
	Teljes hossz 1100 mm	1	1	751677	8717472818010	12980
	Hosszabbító adapter	1	1	751686	8717472818102	56820
						

SDS-MAX ÁTALAKÍTÓK						
	Leírás	CSE	MRM	Cikkszám	Vonalkód	Bruttó ár Ft
<b>ADAPTEREK SDS-MAX -RÓL</b>						
	SDS-max-ról 1/2"x 20 UNF tokmány belső hatlap	1	1	750453	8717472818744	9900
	SDS-max-ról 1/2" külső négyszög	1	1	750451	8717574023848	7830
	SDS-max-ról 3/4" külső négyszög	1	1	750452	8717574023855	8090
	SDS-Max átalakító SDS-Plus befogásra	1	1	751006	8717154652772	13910
	SDS-Max átalakító 13 mm-es befogásra	1	1	751049	8717574025897	44980
<b>ADAPTER SDS-MAX-RA</b>						
	Átalakító 13 mm-es csatlakozásról SDS-Max-ra	1	1	750247	8717574025880	44980





ADAPTER 13 MM-ES HATLAPRÓL						
	Leírás	CSE	MRM	Cikkszám	Vonalkód	Bruttó ár Ft
	Adapter 13 mm-es hatlapról SDS-Plus-ra	1	1	750246	8717154651997	16430







# PROLINE

## TCT FÚRÓSZÁRAK

### 13 ÉS 19 MM-ES HATLAPÚ







13 MM-ES HATLAPÚ TCT 4-ÉLŰ FÚRÓSZÁRAK									
		Ø (mm)	Teljes hossz (mm)	Hasznos hossz (mm)	CSE	MRM	Cikkszám	Vonalkód	Bruttó ár Ft
		16	280	130	1	1	750250	8717154652000	9820
		16	550	400	1	1	750251	8717154652017	14990
		18	550	400	1	1	750253	8717154652031	15310
		25	550	420	1	1	750261	8717154652116	18130
		28	280	130	1	1	750281	8717154656145	14170
		28	400	250	1	1	750262	8717154652123	15190
		30	280	130	1	1	750282	8717154656152	14230
		30	400	250	1	1	750264	8717154652147	14390
		30	550	420	1	1	750265	8717154652154	23790
		32	280	130	1	1	750286	8717154656190	19360
		32	400	250	1	1	750266	8717154652161	19700
		32	550	420	1	1	750267	8717154652178	25930
		35	280	130	1	1	750290	8717154656237	16980
		35	400	250	1	1	750268	8717154652185	17370
		38	280	130	1	1	750294	8717154656275	22500
		38	550	420	1	1	750271	8717154652215	34800
		40	550	400	1	1	750273	8717154652239	39710



19 MM HATLAPÚ 4-ÉLŰ TCT FÚRÓSZÁRAK									
		Ø (mm)	Teljes hossz (mm)	Hasznos hossz (mm)	CSE	MRM	Cikkszám	Vonalkód	Bruttó ár Ft
		16	420	250	1	1	751601	8717154657876	11350
		16	570	380	1	1	751602	8717154657883	17780
		18	570	380	1	1	751604	8717154657913	18390
		20	420	250	1	1	751605	8717154657920	11840
		20	570	380	1	1	751606	8717154657937	18750
		22	570	400	1	1	751608	8717154657951	22370
		24	420	250	1	1	751609	8717154657968	12360
		25	420	250	1	1	751611	8717154657982	12700
		25	570	400	1	1	751612	8717154657999	21190
		25	720	550	1	1	751613	8717154658002	20820
		28	570	400	1	1	751616	8717154658033	24450
		30	420	250	1	1	751617	8717154658040	16980
		35	570	400	1	1	751630	8717154658170	35720
		38	420	250	1	1	751635	8717154658224	22610
		38	570	400	1	1	751636	8717154658231	41310
		40	420	250	1	1	751637	8717154658248	31790
		40	570	400	1	1	751638	8717154658255	32220
		44	570	400	1	1	751643	8717154658309	34020
		50	420	250	1	1	751644	8717154658316	45610

# PROLINE

## TCT FÚRÓSZÁRAK

### BORDÁS

BORDÁS TCT FÚRÓSZÁRAK								
 	Ø (mm)	Teljes hossz (mm)	Hasznos hossz (mm)	CSE	MRM	Cikkszám	Vonalkód	Bruttó ár Ft
<b>2-ÉLŰ</b>								
 	12	330	200	1	1	750201	8717154651546	9500
	13	530	400	1	1	750204	8717154651577	10500
	14	380	250	1	1	750205	8717154651584	10520
	15	330	200	1	1	750206	8717154651591	11770
<b>4-ÉLŰ</b>								
 	16	250	120	1	1	750207	8717154651607	12320
	16	530	380	1	1	750209	8717154651621	17430
	18	380	250	1	1	750210	8717154651638	12740
	19	530	400	1	1	750214	8717154651676	15030
	20	530	380	1	1	750216	8717154651690	18600
	22	330	200	1	1	750217	8717154651706	13310
	22	530	400	1	1	750218	8717154651713	19640
	24	330	200	1	1	750219	8717154651720	14570
	24	530	400	1	1	750220	8717154651737	17210
	28	530	400	1	1	750227	8717154651805	27820
	28	680	530	1	1	750228	8717154651812	25980
	30	530	400	1	1	750230	8717154651836	22600
	32	380	250	1	1	750231	8717154651843	19660
	32	530	400	1	1	750232	8717154651850	31090
	35	380	250	1	1	750233	8717154651867	22940
	35	530	400	1	1	750234	8717154651874	33410
	35	680	530	1	1	750235	8717154651881	33470
	38	380	250	1	1	750236	8717154651898	25840
	38	530	400	1	1	750237	8717154651904	37060
	40	380	250	1	1	750238	8717154651911	30470
	42	380	250	1	1	750240	8717154651935	47170
	42	530	400	1	1	750241	8717154651942	57030
	45	380	250	1	1	750242	8717154651959	39510
	45	530	400	1	1	750243	8717154651966	47870
	50	530	400	1	1	750245	8717154651980	52650

BORDÁS ADAPTEREK						
	Leírás	CSE	MRM	Cikkszám	Vonalkód	Bruttó ár Ft
	Bordás > SDS Plus-ra	1	1	750200	8717154651539	14440
	Bordás > SDS Max-ra	1	1	750247	87171546515880	44980
	SDS Max > bordásra	1	1	751049	8717574025897	44980

# PROLINE

## TCT FÚRÓSZÁRAK

### KORONAFÚRÓK KÚPOS BEFOGÁSSAL











KORONAFÚRÓK KÚPOS BEFOGÁSSAL								
1:8	Leírás	Ø (mm)	Teljes hossz (mm)	CSE	MRM	Cikkszám	Vonalkód	Bruttó ár Ft
FÚRÓKORONA (KÚPSZÖG 1:8)								
	Fúrókorona	40	100	1	1	750960	8717472816252	24960
	Fúrókorona	45	100	1	1	751055	8717574023534	25510
	Fúrókorona	50	100	1	1	750961	8717472816269	29090
	Fúrókorona	60	100	1	1	751058	8717574023541	30090
	Fúrókorona	65	100	1	1	750962	8717472816276	28880
	Fúrókorona	68	100	1	1	751056	8717574023558	35010
	Fúrókorona	80	100	1	1	750963	8717472816283	33710
	Fúrókorona	90	100	1	1	750964	8717472816290	42560
	Fúrókorona	100	100	1	1	750965	8717472816306	43300
	Fúrókorona	125	100	1	1	750966	8717472816313	57740
	Központfúró	11	120	1	1	750967	8717472816320	1450
	Kiütő ék			1	1	750974	8717472816399	3560
	SDS Plus		115	1	1	751029	8717472816405	11020
	SDS Max		180	1	1	750968	8717472816337	11690
	SDS Max		450	1	1	750969	8717472816344	13330
	Bordás		216	1	1	750970	8717472816351	14140
	Bordás		436	1	1	750971	8717472816368	19460
	13 mm, hatlapú		450	1	1	750973	8717472816382	14880



# PROLINE

## TCT FÚRÓSZÁRAK

### VARIÁLHATÓ FÚRÓRENDSZEREK

VARIÁLHATÓ FÚRÓRENDSZEREK								
VARIA	Leírás	Ø (mm)	Hasznos hossz (mm)	CSE	MRM	Cikkszám	Vonalkód	Bruttó ár Ft
	Központfúró	28	475	1	1	751051	8717574035070	24970
	Központfúró	30	475	1	1	751052	8717574035087	29100
	Központfúró	32	475	1	1	751053	8717574035094	30180
<b>VARIÁLHATÓ FÚRÓRENDSZEREK - FÚRÓKORONÁK</b>								
	Fúrókorona	50	100	1	1	760086	8717472816511	32110
	Fúrókorona	68	100	1	1	760087	8717472816528	34890
	Fúrókorona	80	100	1	1	760088	8717472816535	38840
	Fúrókorona	90	100	1	1	760071	8717472816542	45860
	Fúrókorona	100	100	1	1	760072	8717472816559	45750
	Fúrókorona	125	100	1	1	760073	8717472816566	62250
<b>VARIÁLHATÓ FÚRÓRENDSZEREK - KÖZPONTFÚRÓ</b>								
	Központfúró	12	155	1	1	760074	8717472816573	5340
<b>VARIÁLHATÓ FÚRÓRENDSZEREK</b>								
	Faláttörő marófej	35	150	1	1	744120	8717574014266	32900
	Faláttörő marófej	40	150	1	1	744121	8717472816429	36090
	Faláttörő marófej	45	150	1	1	744122	8717472816436	39710
	Faláttörő marófej	50	150	1	1	744119	8717574014273	49140
	Faláttörő marófej	55	150	1	1	744123	8717472816443	49340
	Faláttörő marófej	68	150	1	1	744124	8717472816450	52950
	Faláttörő marófej	80	150	1	1	744125	8717472816467	64970
<b>VARIÁLHATÓ FÚRÓRENDSZEREK - BEFOGÓSZÁRAK</b>								
	SDS-Max		195	1	1	760085	8717472816498	14460
	13 mm hatlapú		180	1	1	744126	8717574002072	19350
	19 mm hatlapú		180	1	1	744127	8717574011791	13260
	Bordás		180	1	1	744128	8717472816504	11820
<b>VARIÁLHATÓ FÚRÓRENDSZEREK - TOLDÓSZÁR</b>								
	Toldószár	25	280	1	1	744129	8717472816474	22860
<b>VARIÁLHATÓ FÚRÓRENDSZEREK - CSAVARMENETES SZÁR</b>								
	Csavarmenetes szár			1	1	744130	8717472816481	3350

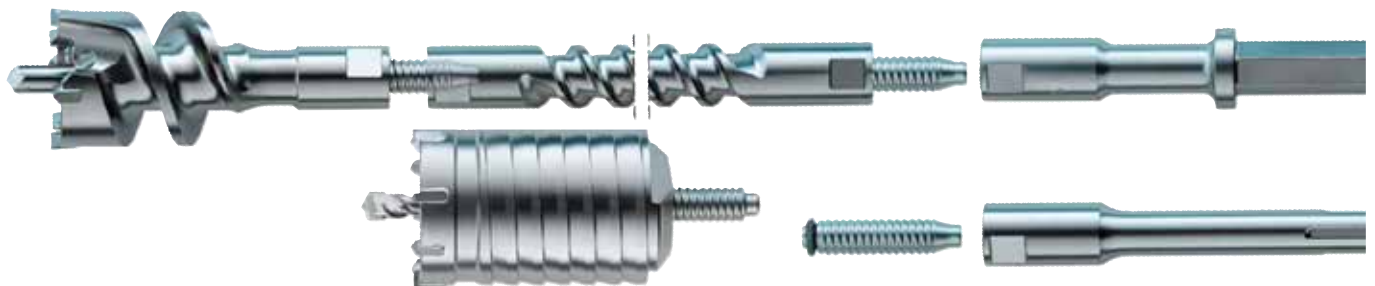

# PROLINE KÖZETFÚRÓK

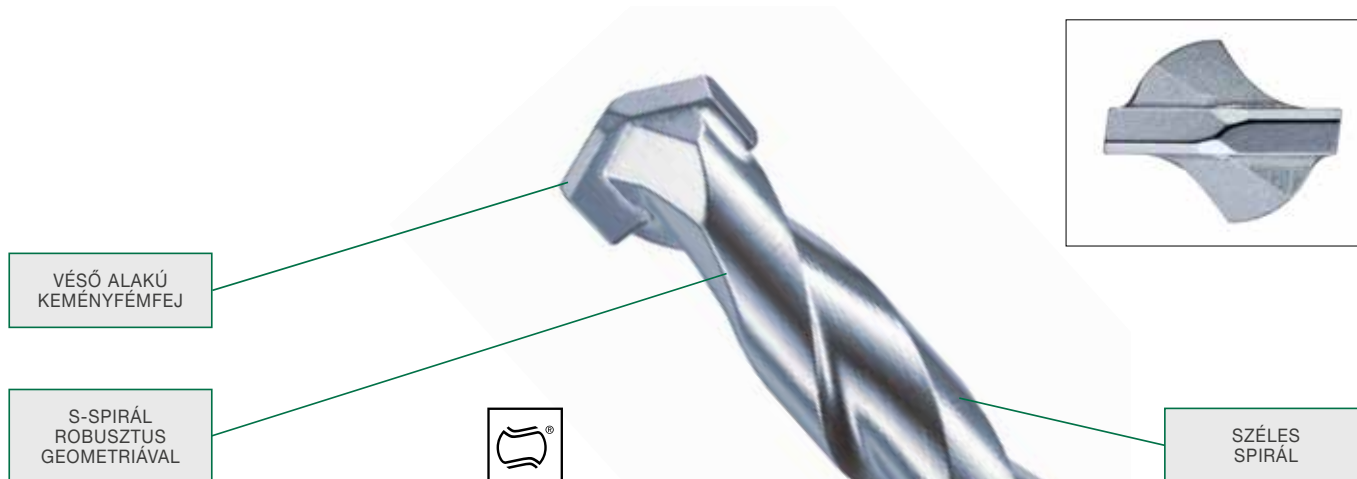

A HiKoki hengeres szárú kőzetfúrói magas minőségű anyagból készültek, speciálisan kifejlesztett fej- és élgeometriával, hogy



betonban és falazatban egyaránt a legjobb teljesítményt tudják nyújtani.

A fúrószárak megfelelnek a DIN 8039 és ISO 5468 szabványoknak.



## KÖZETFÚRÓK TÉGLÁHOZ ÉS BETONHOZ

	Ø (mm)	Teljes hossz (mm)	Hasznos hossz (mm)	CSE	MRM	Cikkszám	Vonalkód	Bruttó ár Ft
	3	70	40	1	1	780851	8717574021707	400
	4	85	50	1	1	780852	8717574021714	440
	5	85	50	1	1	780853	8717574021721	400
	5	150	115	1	1	780854	8717574021738	580
	5,5	85	50	1	1	780855	8717574021745	440
	5,5	150	115	1	1	780856	8717574021752	580
	6	100	60	1	1	780857	8717574021769	410
	6	150	110	1	1	780858	8717574021776	580
	6	200	160	1	1	780859	8717574021783	730
	6	400	360	1	1	780860	8717574021790	2140
	6	600	560	1	1	780861	8717574021806	2150
	6,5	100	60	1	1	780862	8717574021813	450
	6,5	150	110	1	1	780863	8717574021820	630
	7	100	60	1	1	780864	8717574021837	470
	7	150	110	1	1	780865	8717574021844	670
	8	120	80	1	1	780866	8717574021851	530
	8	200	160	1	1	780867	8717574021868	920
	8	400	360	1	1	780868	8717574021875	1910
	8	600	560	1	1	780869	8717574021882	2600
	9	120	80	1	1	780870	8717574021899	590
10	120	80	1	1	780871	8717574021905	670	
10	200	160	1	1	780872	8717574021912	1030	
10	400	360	1	1	780873	8717574021929	2010	
10	600	560	1	1	780874	8717574021936	3520	

### KŐZETFÚRÓK 10 MM-ES BEFOGÁSSAL

	Ø (mm)	Teljes hossz (mm)	Hasznos hossz (mm)	CSE	MRM	Cikkszám	Vonalkód	Bruttó ár Ft
 	12	150	110	1	1	780875	8717574021943	820
	12	200	160	1	1	780876	8717574021950	1240
	12	400	360	1	1	780877	8717574021967	2090
	12	600	560	1	1	780878	8717574021974	4420
	13	150	110	1	1	780879	8717574021981	1170
	14	150	110	1	1	780880	8717574021998	1270
	14	200	160	1	1	780881	8717574022001	1590
	14	400	360	1	1	780882	8717574022018	2250
	14	600	560	1	1	780883	8717574022025	4700
	15	160	120	1	1	780884	8717574022032	1590
	16	160	120	1	1	780885	8717574022049	1590
	16	400	360	1	1	780886	8717574022056	3010
	16	600	560	1	1	780887	8717574022063	5010
	18	160	120	1	1	780888	8717574022070	2250
18	400	360	1	1	780889	8717574022087	3600	

### KŐZETFÚRÓK 13 MM-ES BEFOGÁSSAL

	Ø (mm)	Teljes hossz (mm)	Hasznos hossz (mm)	CSE	MRM	Cikkszám	Vonalkód	Bruttó ár Ft
 	20	160	120	1	1	780891	8717574022094	3080
	20	400	360	1	1	780892	8717574022100	5110
	20	600	560	1	1	780893	8717574022117	5850
	22	400	360	1	1	780894	8717574022124	5330

### KŐZETFÚRÓKÉSZLETEK

	Leírás	CSE	MRM	Cikkszám	Vonalkód	Bruttó ár Ft
	5 darabos 4 x 85 mm 5 x 85 mm 6 x 100 mm 8 x 120 mm 10 x 120 mm	5	1	780890	8717574021226	2420
	5 darabos 4 x 85 mm 5 x 85 mm 6 x 100 mm 8 x 120 mm 10 x 120 mm	5	1	780898	8717574022131	2860
	8 darabos 3 x 70 mm 4 x 85 mm 5 x 85 mm 6 x 100 mm 7 x 100 mm 8 x 120 mm 9 x 120 mm 10 x 120 mm	8	1	780899	8717574022148	4130

# PROLINE UNIVERZÁLIS FÚRÓSZÁRAK

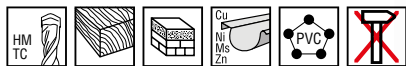

POZITÍV  
AGRESSZÍV  
VÁGÁSI SZÖG

GYÉMÁNT-  
KÖSZÖRÜLÉSŰ  
KEMÉNYFÉM-  
HEGGYEL

SPIRÁL  
ROBUSZTUS  
GEOMETRIÁVAL

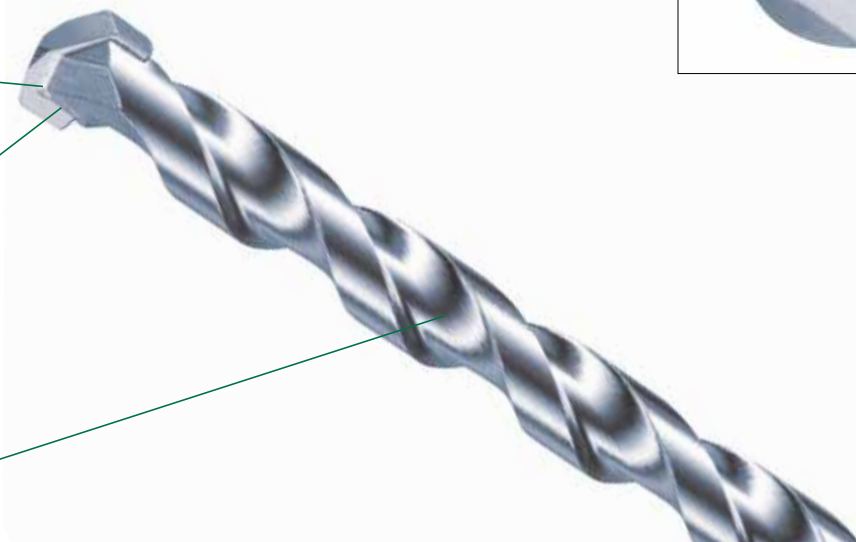

## Nagyon sokoldalú

A HiKoki univerzális fúróhegyek a legkülönbözőbb anyagok fúrásához használhatóak: tömör téglá, üreges téglá, falazat, műanyag, fa és lágyfémek. A nagyon éles hegynek, a gyémántkösörüléknek köszönhetően a speciális keményfémhegy gyorsan és hatékonyan eltávolítja az anyagot. Ezek a fúrók nem alkalmasak az ütvefúrásra, csak kizárólag fúrási műveletekhez használhatóak. A vágás utáni nagy mennyiségű fúrási hordalékot a spirál gyorsan eltávolítja, biztosítva a folyamatos előrehaladást.

A kiváló anyagok kombinációja, a korszerű edzés és forrasztástechnika által ezek a fúrószárak robusztus, professzionális eszközök.

## Jellemzők

- A keményfémhegy pozitív, agresszív vágási szöggel van tervezve. A nagyon éles, gyémántkösörülékű vágóéleknek köszönhetően nagyon sokféle anyagban használhatóak.
- Széles spirál a fúrási törmelék gyors eltávolítására
- A véső formájú fúrófej gyorsan behatol az anyagba, és a spirál gyorsan eltávolítja a törmelékét.



Csak fúrási alkalmazásokhoz,  
ütvefúrásra nem alkalmas!



**UNIVERZÁLIS FÚRÓSZÁRAK HENGERES BEFOGÁSSAL**

			Ø (mm)	Teljes hossz (mm)	Hasznos hossz (mm)	CSE	MRM	Cikkszám	Vonalkód	Bruttó ár Ft
			3	70	40	1	1	780801	8717574042054	870
			4	85	50	1	1	780802	8717574042061	870
			5	85	50	1	1	780803	8717574042078	890
			5,5	85	50	1	1	780804	8717574042085	890
			6	100	60	1	1	780805	8717574042092	910
			6	150	110	1	1	780806	8717574042108	1120
			6,5	100	60	1	1	780807	8717574042115	930
			6,5	150	110	1	1	780808	8717574042122	1190
			7	100	60	1	1	780809	8717574042139	1000
			8	120	80	1	1	780810	8717574042146	970
			8	250	200	1	1	780811	8717574042153	1550
			9	120	80	1	1	780812	8717574042160	1110
			10	120	80	1	1	780813	8717574042177	1190
			10	250	200	1	1	780814	8717574042184	1680
			12	150	110	1	1	780815	8717574042191	1670
			12	250	200	1	1	780816	8717574042207	1940
	14	250	200	1	1	780817	8717574042214	2810		

**UNIVERZÁLIS FÚRÓSZÁRAK 1/4" HATLAPÚ BEFOGÁSSAL**

			Ø (mm)	Teljes hossz (mm)	Hasznos hossz (mm)	CSE	MRM	Cikkszám	Vonalkód	Bruttó ár Ft
			3	95	40	1	1	780821	8717574042221	1060
			4	105	50	1	1	780822	8717574042238	1060
			5	105	50	1	1	780823	8717574042245	1080
			5,5	105	50	1	1	780824	8717574042252	1160
			6	115	60	1	1	780825	8717574042269	1080
			6,5	115	60	1	1	780826	8717574042276	1140
			7	115	60	1	1	780827	8717574042283	1160
			8	125	80	1	1	780828	8717574042290	1540

**UNIVERZÁLIS FÚRÓSZÁRKÉSZLETEK**

		Leírás	CSE	MRM	Cikkszám	Vonalkód	Bruttó ár Ft
		5 darabos 3 x 70 mm 4 x 85 mm 5 x 85 mm 6 x 100 mm 8 x 120 mm	5	1	780818	8717574042801	4400
		5 darabos 3 x 95 mm 4 x 105 mm 5 x 105 mm 6 x 115 mm 8 x 125 mm	5	1	780829	8717574042818	5800

# PROLINE FÉM FÚRÓK

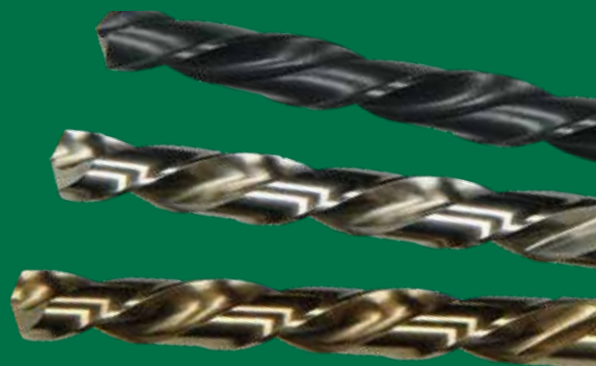

## Fémek megmunkálása

A HiKoki fém fúrószárok magas minőséget és hosszú élettartamot ígérnek a felhasználóknak. Ennek elérése érdekében a legjobb nyersanyagokat használják a fúrószárokhoz a folyamatosan ellenőrzött gyártási eljárás során. A fúrószárok élgeometriája szintén a legjobb fúrási eredményekre, fúrási sebességre és élettartamra optimalizált.

A HiKoki fém fúrószárok gyártása során a legmagasabb követelményeket támasztják. A gyártási környezet megfelel az ISO 9001:2000-nek. A gyártási egységek szintén megfelelnek a magas HiKoki szabványoknak. A gyártás megfelel az ISO 14000 környezetvédelmi szabványoknak.

A fúrószárainkat a legváltozatosabb körülmények során teszteljük, hogy a legmagasabb minőséget és funkcionalitást biztosítsuk. Ezek a mérések garantálják, hogy a HiKoki fúrószárok a legalkalmasabbak között legyenek a piacon még a legszigorúbb feltételek mellett is.

### HSS-R

Fémfűrők általános felhasználásra kézi fúrógépekhez.

#### Tulajdonságok

Ez a nagy hatékonyságú csigafúró kiváló minőségű gyorsacélból készül, mely a hengerelt eljárásnak köszönhetően fokozott törésellenállást biztosít.

#### Alkalmazások

Acél, acélöntvény, ötvözött és ötvözetlen anyagok (legfeljebb 900N/mm<sup>2</sup> szilárdságú) öntvények, szinterezett vas, nikkel, ezüst, grafit-alumínium ötvözetek, réz és bronz.

### HSS-G

Jó minőségű mindenre alkalmas fémfűrők általános célú felhasználásra, kézi fúrógépekhez, valamint állványos fúrógépekhez ipari felhasználásra.

#### Tulajdonságok

Ezek a nagy hatékonyságú fúróhegyek magas minőségű gyorsacélból készülnek nagy méretpontossággal.

#### Alkalmazások

Ötvözött és ötvözetlen acél (legfeljebb 900N/mm<sup>2</sup> szilárdságú), öntött acél, öntöttvas, szinterezett vas, temperöntvény, színesfémek és kemény műanyagok.

### HSS-G Co 5

Különösen alkalmas kemény anyagokhoz, mint például rozsdamentes acélhoz. A HiKoki kobalt fúrószárok 5 % kobaltot tartalmaznak. A HSS-Co fúrószárok különösen alkalmasak az ipari felhasználók számára, akik nagy élettartamot várnak el, és az átlagosnál keményebb anyagokkal dolgoznak.

#### Tulajdonságok

Mint a HSS-G, plusz a kobaltötvözet. A kobalttartalom nagyobb ellenállóképességet biztosít túlmelegedése esetén.

#### Alkalmazások



Ötvözött és ötvözetlen acél (legfeljebb 1000N/mm<sup>2</sup> szilárdságú), inox V2A/V4A, öntöttvas öntött acél, sav és hőkezelt acélok.



	HSS-R DIN 338	HSS-G DIN 338	HSS-Co DIN 338
<b>DIN</b>	338	338	338
<b>Csúcsszög</b>	118°	135°	135°
<b>Fúróhegy</b>	véső formájú	osztott hegyű DIN1412	osztott hegyű DIN1412
<b>Spirálszög</b>	22° - 28°	30°	30°
<b>Felület</b>	fekete	fém színű	aranybarna
<b>Ø tartomány: 1,0 - 13,0 mm</b>	0,5 mm-ként	0,1 mm-ként , + 0,25 mm-es is	0,1 mm-ként , + 0,25 mm-es is
<b>Ø tartomány: 13,5 - 20,0 mm</b>	0,5 mm-ként	0,5 mm-ként	n.a.
<b>Tengelyméret</b>	≤ 10 mm átmérővel megegyező	≤ 13 mm átmérővel megegyező	≤ 13 mm átmérővel megegyező
	10 - 13 mm szűkített 10 mm-es	10 - 13 mm szűkített 10 mm-es	
	≥ 13,5 mm szűkített 13 mm-es	≥ 13,5 mm szűkített 13 mm-es	
		1/4" hatlapú	
<b>Gép típusa</b>	kézi	kézi	állványos

# PROLINE

## FÉMFÚRÓK

### HSS-R DIN 338



FÉMFÚRÓK HSS-R DIN 338								
	Ø (mm)	Teljes hossz (mm)	Hasznos hossz (mm)	CSE	MRM	Cikkszám	Vonalkód	Bruttó ár Ft
  	1,0	34	12	2	10	780001	8717574003772	120
	1,5	40	18	2	10	780002	8717574003789	130
	2,0	49	24	2	10	780003	8717574003796	140
	2,5	57	30	2	10	780004	8717574003802	160
	3,0	61	33	2	10	780005	8717574003819	160
	3,2	65	36	1	10	780006	8717574003826	120
	3,5	70	39	1	10	780007	8717574003833	120
	4,0	75	43	1	10	780008	8717574003840	120
	4,2	75	43	1	10	780009	8717574003857	130
	4,5	80	47	1	10	780010	8717574003864	130
	5,0	86	52	1	10	780011	8717574003871	140
	5,5	93	57	1	10	780012	8717574003888	140
	6,0	93	57	1	10	780013	8717574003895	160
	6,5	101	63	1	10	780014	8717574003901	180
	7,0	109	69	1	10	780015	8717574003918	200
	7,5	109	69	1	10	780016	8717574003925	220
	8,0	117	75	1	10	780017	8717574003932	250
	8,5	117	75	1	5	780018	8717574003949	280
	9,0	125	81	1	5	780019	8717574003956	310
	9,5	125	81	1	5	780020	8717574003963	340
	10,0	133	87	1	5	780021	8717574003970	390
	10,5	133	87	1	5	780022	8717574003987	450
	11,0	142	94	1	5	780023	8717574003994	490
	11,5	142	94	1	5	780024	8717574004007	530
	12,0	151	101	1	5	780025	8717574004014	590
	12,5	151	101	1	5	780026	8717574004021	610
	13,0	151	101	1	5	780027	8717574004038	640

FÉMFÚRÓK HSS-R DIN 338 - GAZDASÁGOS CSOMAGOLÁS								
10x	Ø (mm)	Teljes hossz (mm)	Hasznos hossz (mm)	CSE	MRM	Cikkszám	Vonalkód	Bruttó ár Ft
  	1,0	34	12	10	1	780041	8717574004045	510
	1,5	40	18	10	1	780042	8717574004052	580
	2,0	49	24	10	1	780043	8717574004069	630
	2,5	57	30	10	1	780044	8717574004076	650
	3,0	61	33	10	1	780045	8717574004083	650
	3,2	65	36	10	1	780046	8717574004090	730
	3,5	70	39	10	1	780047	8717574004106	730
	4,0	75	43	10	1	780048	8717574004113	810
	4,2	75	43	10	1	780049	8717574004120	890
	4,5	80	47	10	1	780050	8717574004137	920
	5,0	86	52	10	1	780051	8717574004144	960



FÉMÚRÓK HSS-R DIN 338 - GAZDASÁGOS CSOMAGOLÁS

10x	Ø (mm)	Teljes hossz (mm)	Hasznos hossz (mm)	CSE	MRM	Cikkszám	Vonalkód	Bruttó ár Ft
  	6,0	93	57	10	1	780053	8717574004168	1260
	6,5	101	63	10	1	780054	8717574004175	1390
	7,0	109	69	10	1	780055	8717574004182	1530
	7,5	109	69	10	1	780056	8717574004199	1860
	8,0	117	75	10	1	780057	8717574004205	2150
	8,5	117	75	10	1	780058	8717574004212	2510
	9,0	125	81	10	1	780059	8717574004229	2810
	9,5	125	81	10	1	780060	8717574004236	3070
	10,0	133	87	10	1	780061	8717574004243	3380

FÉMÚRÓK HSS-R DIN 338 - GAZDASÁGOS CSOMAGOLÁS

5x	Ø (mm)	Teljes hossz (mm)	Hasznos hossz (mm)	CSE	MRM	Cikkszám	Vonalkód	Bruttó ár Ft
  	10,5	133	87	5	1	780062	8717574004250	2060
	11,0	142	94	5	1	780063	8717574004267	2130
	11,5	142	94	5	1	780064	8717574004274	2350
	12,0	151	101	5	1	780065	8717574004281	2510
	12,5	151	101	5	1	780066	8717574004298	2630
	13,0	151	101	5	1	780067	8717574004304	2850





FÉMÚRÓK HSS-R DIN 338 - 10 MM-ES BEFOGÁSSAL

d = 10 mm	Ø (mm)	Teljes hossz (mm)	Hasznos hossz (mm)	CSE	MRM	Cikkszám	Vonalkód	Bruttó ár Ft
  	10,5	133	87	1	1	780071	8717574004311	650
	11,0	142	94	1	1	780072	8717574004328	690
	11,5	142	94	1	1	780073	8717574004335	720
	12,0	151	101	1	1	780074	8717574004342	820
	12,5	151	101	1	1	780075	8717574004359	840
	13,0	151	101	1	1	780076	8717574004366	880

FÉMÚRÓK HSS-R DIN 338 - 13 MM-ES BEFOGÁSSAL

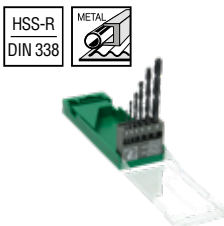
d = 13 mm	Ø (mm)	Teljes hossz (mm)	Hasznos hossz (mm)	CSE	MRM	Cikkszám	Vonalkód	Bruttó ár Ft
  	13,5	160	108	1	1	780077	8717574004373	1010
	14,0	160	108	1	1	780078	8717574004380	1050
	14,5	169	114	1	1	780079	8717574004397	1220
	15,0	169	114	1	1	780080	8717574004403	1260
	15,5	178	120	1	1	780081	8717574004410	1360
	16,0	178	120	1	1	780082	8717574004427	1440
	16,5	184	125	1	1	780083	8717574004434	1580
	17,0	184	125	1	1	780084	8717574004441	1640
	17,5	191	130	1	1	780085	8717574004458	1740
	18,0	191	130	1	1	780086	8717574004465	1900
	18,5	198	135	1	1	780087	8717574004472	1970
	19,0	198	135	1	1	780088	8717574004489	2100
	19,5	205	140	1	1	780089	8717574004496	2180
	20,0	205	140	1	1	780090	8717574004502	2270



FÉMFÚRÓKÉSZLETEK HSS-R DIN 338

	Leírás	CSE	MRM	Cikkszám	Vonalkód	Bruttó ár Ft
	6 darabos 2 x 49 mm 3 x 61 mm 4 x 75 mm 5 x 86 mm 6 x 93 mm 8 x 117 mm	6	1	780094	8717574052510	1050
	10 darabos 1 - 10 mm x 1,0 mm	10	1	780095	8717574052527	2040
	19 darabos 1 - 10 mm x 0,5 mm	19	1	780096	8717574004519	3610
	25 darabos 1 - 13 mm x 0,5 mm	25	1	780097	8717574004526	6740
	170 darabos 1- 8 mm x 0,5 mm 10 db 8,5 - 10 mm x 0,5 mm 5 db	170	1	780099	8717574004533	24130



# PROLINE

## FÉMFÚRÓK



### HSS-G DIN 338

FÉMFÚRÓK HSS-G DIN 338								
	Ø (mm)	Teljes hossz (mm)	Hasznos hossz (mm)	CSE	MRM	Cikkszám	Vonalkód	Bruttó ár Ft
  	1,0	34	12	2	10	780201	8717574004632	670
	1,5	40	18	2	10	780202	8717574004649	670
	2,0	49	24	2	10	780203	8717574004656	610
	2,2	53	27	2	10	780204	8717574004663	610
	2,25	53	27	2	10	780205	8717574004670	610
	2,5	57	30	2	10	780206	8717574004687	610
	2,6	57	30	2	10	780207	8717574004694	610
	2,75	61	33	2	10	780208	8717574004700	610
	2,8	61	33	2	10	780209	8717574004717	610
	3,0	61	33	2	10	780210	8717574004724	610
	3,2	65	36	1	10	780211	8717574004731	410
	3,25	65	36	1	10	780212	8717574004748	410
	3,3	65	36	1	10	780213	8717574004755	410
	3,5	70	39	1	10	780214	8717574004762	410
	3,75	70	39	1	10	780215	8717574004779	440
	3,8	75	43	1	10	780216	8717574004786	440
	4,0	75	43	1	10	780217	8717574004793	410
	4,1	75	43	1	10	780218	8717574004809	470
	4,2	75	43	1	10	780219	8717574004816	450
	4,25	75	43	1	10	780220	8717574004823	450
	4,3	75	43	1	10	780221	8717574004830	450
	4,5	80	47	1	10	780222	8717574004847	450
	4,75	80	47	1	10	780223	8717574004854	460
	4,8	86	52	1	10	780224	8717574004861	460
	5,0	86	52	1	10	780225	8717574004878	460
	5,1	86	52	1	10	780226	8717574004885	560
	5,2	86	52	1	10	780227	8717574004892	560
	5,25	86	52	1	10	780228	8717574004908	560
	5,5	93	57	1	10	780229	8717574004915	560
	5,75	93	57	1	10	780230	8717574004922	560
5,8	93	57	1	10	780231	8717574004939	560	
6,0	93	57	1	10	780232	8717574004946	590	
6,2	101	63	1	10	780233	8717574004953	680	
6,25	101	63	1	10	780234	8717574004960	680	
6,5	101	63	1	10	780235	8717574004977	680	
6,75	109	69	1	10	780236	8717574004984	770	
6,8	109	69	1	10	780237	8717574004991	770	
7,0	109	69	1	10	780238	8717574005004	770	
7,5	109	69	1	10	780239	8717574005011	860	
7,8	117	75	1	10	780240	8717574005028	920	
8,0	117	75	1	10	780241	8717574005035	920	

FÉM-FÚRÓK HSS-G DIN 338





	Ø (mm)	Teljes hossz (mm)	Hasznos hossz (mm)	CSE	MRM	Cikkszám	Vonalkód	Bruttó ár Ft
 	8,5	117	75	1	5	780242	8717574005042	1000
	9,0	125	81	1	5	780243	8717574005059	1110
	9,5	125	81	1	5	780244	8717574005066	1200
	10,0	133	87	1	5	780245	8717574005073	1340
	10,2	133	87	1	5	780246	8717574005080	1520
	10,5	133	87	1	5	780247	8717574005097	1570
	11,0	142	94	1	5	780248	8717574005103	1630
	11,5	142	94	1	5	780249	8717574005110	1810
	12,0	151	101	1	5	780250	8717574005127	2050
	12,5	151	101	1	5	780251	8717574005134	2230
	13,0	151	101	1	5	780252	8717574005141	2340

FÉM-FÚRÓK HSS-G DIN 338 - GAZDASÁGOS CSOMAGOLÁS



10x	Ø (mm)	Teljes hossz (mm)	Hasznos hossz (mm)	CSE	MRM	Cikkszám	Vonalkód	Bruttó ár Ft
 	1,0	34	12	10	1	780261	8717574005158	2720
	1,1	36	14	10	1	780262	8717574005165	2710
	1,2	38	16	10	1	780263	8717574005172	2710
	1,25	38	16	10	1	780264	8717574005189	2710
	1,3	38	16	10	1	780265	8717574005196	2710
	1,4	40	18	10	1	780266	8717574005202	2710
	1,5	40	18	10	1	780267	8717574005219	2720
	1,6	43	20	10	1	780268	8717574005226	2710
	1,7	43	20	10	1	780269	8717574005233	2710
	1,75	46	22	10	1	780270	8717574005240	2710
	1,8	46	22	10	1	780271	8717574005257	2710
	1,9	46	22	10	1	780272	8717574005264	2710
	2,0	49	24	10	1	780273	8717574005271	2470
	2,1	49	24	10	1	780274	8717574005288	2430
	2,2	53	27	10	1	780275	8717574005295	2430
	2,25	53	27	10	1	780276	8717574005301	2430
	2,3	53	27	10	1	780277	8717574005318	2430
	2,4	57	30	10	1	780278	8717574005325	2460
	2,5	57	30	10	1	780279	8717574005332	2430
	2,6	57	30	10	1	780280	8717574005349	2430
	2,7	61	33	10	1	780281	8717574005356	2430
	2,75	61	33	10	1	780282	8717574005363	2430
	2,8	61	33	10	1	780283	8717574005370	2660
	2,9	61	33	10	1	780284	8717574005387	2430
	3,0	61	33	10	1	780285	8717574005394	2470
	3,1	65	36	10	1	780286	8717574005400	2810
	3,2	65	36	10	1	780287	8717574005417	2840
	3,25	65	36	10	1	780288	8717574005424	2810
	3,3	65	36	10	1	780289	8717574005431	2840
	3,4	70	39	10	1	780290	8717574005448	2810
	3,5	70	39	10	1	780291	8717574005455	2840
	3,6	70	39	10	1	780292	8717574005462	2990
3,7	70	39	10	1	780293	8717574005479	2990	
3,75	70	39	10	1	780294	8717574005486	2990	
3,8	75	43	10	1	780295	8717574005493	3030	
3,9	75	43	10	1	780296	8717574005509	3030	
4,0	75	43	10	1	780297	8717574005516	3040	
4,1	75	43	10	1	780298	8717574005523	3400	
4,2	75	43	10	1	780299	8717574005530	3430	
4,25	75	43	10	1	780300	8717574005547	3400	





FÉMÚRÓK HSS-G DIN 338 - GAZDASÁGOS CSOMAGOLÁS

10x	Ø (mm)	Teljes hossz (mm)	Hasznos hossz (mm)	CSE	MRM	Cikkszám	Vonalkód	Bruttó ár Ft
   	4,3	75	43	10	1	780301	8717574005554	3400
	4,4	80	47	10	1	780302	8717574005561	3400
	4,5	80	47	10	1	780303	8717574005578	3430
	4,6	80	47	10	1	780304	8717574005585	3590
	4,7	80	47	10	1	780305	8717574005592	3590
	4,75	80	47	10	1	780306	8717574005608	3590
	4,8	86	52	10	1	780307	8717574005615	3620
	4,9	86	52	10	1	780308	8717574005622	3590
	5,0	86	52	10	1	780309	8717574005639	3660
	5,1	86	52	10	1	780310	8717574005646	4530
	5,2	86	52	10	1	780311	8717574005653	4530
	5,25	86	52	10	1	780312	8717574005660	4530
	5,3	86	52	10	1	780313	8717574005677	4530
	5,4	93	57	10	1	780314	8717574005684	4530
	5,5	93	57	10	1	780315	8717574005691	4420
	5,6	93	57	10	1	780316	8717574005707	4720
	5,7	93	57	10	1	780317	8717574005714	4720
	5,75	93	57	10	1	780318	8717574005721	4720
	5,8	93	57	10	1	780319	8717574005738	4720
	5,9	93	57	10	1	780320	8717574005745	4720
	6,0	93	57	10	1	780321	8717574005752	4750
	6,1	101	63	10	1	780322	8717574005769	5610
	6,2	101	63	10	1	780323	8717574005776	5610
	6,25	101	63	10	1	780324	8717574005783	5610
	6,3	101	63	10	1	780325	8717574005790	5610
	6,4	101	63	10	1	780326	8717574005806	5660
	6,5	101	63	10	1	780327	8717574005813	5660
	6,6	101	63	10	1	780328	8717574005820	6510
	6,7	101	63	10	1	780329	8717574005837	6460
	6,75	109	69	10	1	780330	8717574005844	6460
	6,8	109	69	10	1	780331	8717574005851	6460
	6,9	109	69	10	1	780332	8717574005868	6460
	7,0	109	69	10	1	780333	8717574005875	6510
	7,1	109	69	10	1	780334	8717574005882	7020
	7,2	109	69	10	1	780335	8717574005899	7020
7,25	109	69	10	1	780336	8717574005905	7020	
7,3	109	69	10	1	780337	8717574005912	7020	
7,4	109	69	10	1	780338	8717574005929	7020	
7,5	109	69	10	1	780339	8717574005936	7020	
7,6	117	75	10	1	780340	8717574005943	7840	
7,7	117	75	10	1	780341	8717574005950	7840	
7,75	117	75	10	1	780342	8717574005967	7840	
7,8	117	75	10	1	780343	8717574005974	7840	
7,9	117	75	10	1	780344	8717574005981	7840	
8,0	117	75	10	1	780345	8717574005998	7800	

FÉMÚRÓK HSS-G DIN 338 - GAZDASÁGOS CSOMAGOLÁS

5x	Ø (mm)	Teljes hossz (mm)	Hasznos hossz (mm)	CSE	MRM	Cikkszám	Vonalkód	Bruttó ár Ft
  	8,1	117	75	5	1	780346	8717574006001	4670
	8,2	117	75	5	1	780347	8717574006018	4670
	8,25	117	75	5	1	780348	8717574006025	4670
	8,3	117	75	5	1	780349	8717574006032	4670
	8,4	117	75	5	1	780350	8717574006049	4670
	8,5	117	75	5	1	780351	8717574006056	4670

FÉMÚRÓK HSS-G DIN 338 - GAZDASÁGOS CSOMAGOLÁS



5x	Ø (mm)	Teljes hossz (mm)	Hasznos hossz (mm)	CSE	MRM	Cikkszám	Vonalkód	Bruttó ár Ft
 	8,6	125	81	5	1	780352	8717574006063	5070
	8,7	125	81	5	1	780353	8717574006070	5070
	8,75	125	81	5	1	780354	8717574006087	5070
	8,8	125	81	5	1	780355	8717574006094	5070
	8,9	125	81	5	1	780356	8717574006100	5070
	9,0	125	81	5	1	780357	8717574006117	5070
	9,1	125	81	5	1	780358	8717574006124	5750
	9,2	125	81	5	1	780359	8717574006131	5750
	9,25	125	81	5	1	780360	8717574006148	5750
	9,3	125	81	5	1	780361	8717574006155	5750
	9,4	125	81	5	1	780362	8717574006162	5750
	9,5	125	81	5	1	780363	8717574006179	5750
	9,6	133	87	5	1	780364	8717574006186	6160
	9,7	133	87	5	1	780365	8717574006193	6160
	9,75	133	87	5	1	780366	8717574006209	6160
	9,8	133	87	5	1	780367	8717574006216	6160
	9,9	133	87	5	1	780368	8717574006223	6160
	10,0	133	87	5	1	780369	8717574006230	6160
	10,1	133	87	5	1	780370	8717574006247	7330
	10,2	133	87	5	1	780371	8717574006254	7330
	10,25	133	87	5	1	780372	8717574006261	7330
	10,3	133	87	5	1	780373	8717574006278	7330
	10,4	133	87	5	1	780374	8717574006285	7330
	10,5	133	87	5	1	780375	8717574006292	7330
	10,6	133	87	5	1	780376	8717574006308	7840
	10,7	142	94	5	1	780377	8717574006315	7840
	10,75	142	94	5	1	780378	8717574006322	7840
	10,8	142	94	5	1	780379	8717574006339	7840
	10,9	142	94	5	1	780380	8717574006346	7840
	11,0	142	94	5	1	780381	8717574006353	7840
	11,1	142	94	5	1	780382	8717574006360	8740
	11,2	142	94	5	1	780383	8717574006377	8740
	11,25	142	94	5	1	780384	8717574006384	8740
	11,3	142	94	5	1	780385	8717574006391	8740
11,4	142	94	5	1	780386	8717574006407	8740	
11,5	142	94	5	1	780387	8717574006414	8740	
11,6	142	94	5	1	780388	8717574006421	9390	
11,7	142	94	5	1	780389	8717574006438	9390	
11,75	142	94	5	1	780390	8717574006445	9390	
11,8	142	94	5	1	780391	8717574006452	9390	
11,9	142	94	5	1	780392	8717574006469	9390	
12,0	151	101	5	1	780393	8717574006476	9390	
12,1	151	101	5	1	780394	8717574006483	10280	
12,2	151	101	5	1	780395	8717574006490	10280	
12,25	151	101	5	1	780396	8717574006506	10280	
12,3	151	101	5	1	780397	8717574006513	10280	
12,4	151	101	5	1	780398	8717574006520	10280	
12,5	151	101	5	1	780399	8717574006537	10280	
12,6	151	101	5	1	780400	8717574006544	10790	
12,7	151	101	5	1	780401	8717574006551	10790	
12,75	151	101	5	1	780402	8717574006568	10790	
12,8	151	101	5	1	780403	8717574006575	10790	
12,9	151	101	5	1	780404	8717574006582	10790	
13,0	151	101	5	1	780405	8717574006599	10790	





**FÉM-FÚRÓK HSS-G DIN 338 - 10 MM-ES BEFOGÁS**

		Ø (mm)	Teljes hossz (mm)	Hasznos hossz (mm)	CSE	MRM	Cikkszám	Vonalkód	Bruttó ár Ft
 		10,5	133	87	1	1	780411	8717574006605	2670
		11,0	142	94	1	1	780412	8717574006612	2860
		11,5	142	94	1	1	780413	8717574006629	2990
		12,0	151	101	1	1	780414	8717574006636	3220
		12,5	151	101	1	1	780415	8717574006643	3450
		13,0	151	101	1	1	780416	8717574006650	3710



**FÉM-FÚRÓK HSS-G DIN 338 - 13 MM-ES BEFOGÁS**

		Ø (mm)	Teljes hossz (mm)	Hasznos hossz (mm)	CSE	MRM	Cikkszám	Vonalkód	Bruttó ár Ft
 		13,5	160	108	1	1	780420	8717574006667	4510
		14,0	160	108	1	1	780421	8717574006674	4580
		14,5	169	114	1	1	780422	8717574006681	5050
		15,0	169	114	1	1	780423	8717574006698	5170
		15,5	178	120	1	1	780424	8717574006704	5730
		16,0	178	120	1	1	780425	8717574006711	5970
		16,5	184	125	1	1	780426	8717574006728	7030
		17,0	184	125	1	1	780427	8717574006735	7230
		17,5	191	130	1	1	780428	8717574006742	7870
		18,0	191	130	1	1	780429	8717574006759	7920
		18,5	198	135	1	1	780430	8717574006766	8590
		19,0	198	135	1	1	780431	8717574006773	8740
		19,5	205	140	1	1	780432	8717574006780	9760
	20,0	205	140	1	1	780433	8717574006797	10130	

**FÉM-FÚRÓK HSS-G DIN 338 - 1/4" HATLAPÚ BEFOGÁS**

		Ø (mm)	Teljes hossz (mm)	Hasznos hossz (mm)	CSE	MRM	Cikkszám	Vonalkód	Bruttó ár Ft
 		3,0	76	33	1	1	780441	8717574006803	1310
		3,2	80	36	1	1	780442	8717574006810	1310
		4,0	90	43	1	1	780443	8717574006827	1410
		4,2	90	43	1	1	780444	8717574006834	1410
		5,0	101	52	1	1	780445	8717574006841	1470
		6,0	108	57	1	1	780446	8717574006858	1550
		8,0	117	75	1	1	780447	8717574006865	1680
		10,0	133	87	1	1	780448	8717574006872	2230
		12,0	151	101	1	1	780449	8717574006889	3120
		13,0	151	101	1	1	780450	8717574006896	3570

FÉMÚRÓKÉSZLETEK HSS-G DIN 338

★★		Leírás	CSE	MRM	Cikkszám	Vonalkód	Bruttó ár Ft
HSS-G DIN 338		 <p>6 darabos 2 x 49 mm 3 x 61 mm 4 x 75 mm 5 x 86 mm 6 x 93 mm 8 x 117 mm</p>	6	1	780462	8717574011777	4080
HSS-G DIN 338		 <p>19 darabos 1 - 10 mm x 0,5 mm</p>	19	1	780460	8717574006902	14370
HSS-G DIN 338		 <p>25 darabos 1 - 13 mm x 0,5 mm</p>	25	1	780461	8717574006919	25660
HSS-G DIN 338	 	 <p>5 darabos 3 x 76 mm 4 x 90 mm 5 x 101 mm 6 x 108 mm 8 x 117 mm</p>	5	1	780465	8717574006926	8340





FÉMÚRÓKÉSZLETEK HSS-G DIN 338

★★		Leírás	CSE	MRM	Cikkszám	Vonalkód	Bruttó ár Ft
HSS-G DIN 338		 <p>19 darabos 1 - 10 mm x 0,5 mm</p>	19	1	780466	8717574052534	5730
HSS-G DIN 338		 <p>25 darabos 1 - 13 mm x 0,5 mm</p>	25	1	780467	8717574052541	10890



# PROLINE

## FÉM FÚRÓK

### HSS-CO DIN 338





FÉM FÚRÓK HSS-Co DIN 338								
	Ø (mm)	Teljes hossz (mm)	Hasznos hossz (mm)	CSE	MRM	Cikkszám	Vonalkód	Bruttó ár Ft
    	1,0	34	12	2	10	780501	8717574007077	970
	1,5	40	18	2	10	780502	8717574007084	970
	2,0	49	24	2	10	780503	8717574007091	880
	2,25	53	27	2	10	780504	8717574007107	880
	2,5	57	30	2	10	780505	8717574007114	880
	2,75	61	33	2	10	780506	8717574007121	880
	3,0	61	33	2	10	780507	8717574007138	880
	3,2	65	36	1	10	780508	8717574007145	550
	3,25	65	36	1	10	780509	8717574007152	550
	3,3	65	36	1	10	780510	8717574007169	550
	3,5	70	39	1	10	780511	8717574007176	550
	3,75	70	39	1	10	780512	8717574007183	590
	4,0	75	43	1	10	780513	8717574007190	590
	4,1	75	43	1	10	780514	8717574007206	650
	4,2	75	43	1	10	780515	8717574007213	650
	4,25	75	43	1	10	780516	8717574007220	650
	4,5	80	47	1	10	780517	8717574007237	650
	4,75	80	47	1	10	780518	8717574007244	680
	4,8	86	52	1	10	780519	8717574007251	680
	5,0	86	52	1	10	780520	8717574007268	680
	5,1	86	52	1	10	780521	8717574007275	840
	5,2	86	52	1	10	780522	8717574007282	840
	5,25	86	52	1	10	780523	8717574007299	840
	5,5	93	57	1	10	780524	8717574007305	840
	5,75	93	57	1	10	780525	8717574007312	880
	6,0	93	57	1	10	780526	8717574007329	880
	6,25	101	63	1	10	780527	8717574007336	1020
	6,5	101	63	1	10	780528	8717574007343	1020
	6,75	109	69	1	10	780529	8717574007350	1170
	6,8	109	69	1	10	780530	8717574007367	1170
	7,0	109	69	1	10	780531	8717574007374	1170
	7,5	109	69	1	10	780532	8717574007381	1260
	8,0	117	75	1	10	780533	8717574007398	1400
8,5	117	75	1	5	780534	8717574007404	1590	
9,0	125	81	1	5	780535	8717574007411	1730	
9,5	125	81	1	5	780536	8717574007428	1950	
10,0	133	87	1	5	780537	8717574007435	2100	
10,2	133	87	1	5	780538	8717574007442	2490	
10,5	133	87	1	5	780539	8717574007459	2490	
11,0	142	94	1	5	780540	8717574007466	2660	
11,5	142	94	1	5	780541	8717574007473	2960	
12,0	151	101	1	5	780542	8717574007480	3260	
12,5	151	101	1	5	780543	8717574007497	3550	
13,0	151	101	1	5	780544	8717574009965	3730	

FÉMŰRŐK HSS-Co DIN 338 - GAZDASÁGOS CSOMAGOLÁS





10x	Ø (mm)	Teljes hossz (mm)	Hasznos hossz (mm)	CSE	MRM	Cikkszám	Vonalkód	Bruttó ár Ft
   	1,0	34	12	10	1	780551	871757407503	4400
	1,1	36	14	10	1	780552	871757407510	4400
	1,2	38	16	10	1	780553	871757407527	4400
	1,25	38	16	10	1	780554	871757407534	4400
	1,3	38	16	10	1	780555	871757407541	4400
	1,4	40	18	10	1	780556	871757407558	4400
	1,5	40	18	10	1	780557	871757407565	4400
	1,6	43	20	10	1	780558	871757407572	4400
	1,7	43	20	10	1	780559	871757407589	4400
	1,75	46	22	10	1	780560	871757407596	4400
	1,8	46	22	10	1	780561	871757407602	4400
	1,9	46	22	10	1	780562	871757407619	4400
	2,0	49	24	10	1	780563	871757407626	4130
	2,1	49	24	10	1	780564	871757407633	4130
	2,2	53	27	10	1	780565	871757407640	4130
	2,25	53	27	10	1	780566	871757407657	4130
	2,3	53	27	10	1	780567	871757407664	4130
	2,4	57	30	10	1	780568	871757407671	4130
	2,5	57	30	10	1	780569	871757407688	4130
	2,6	57	30	10	1	780570	871757407695	4130
	2,7	61	33	10	1	780571	871757407701	4130
	2,75	61	33	10	1	780572	871757407718	4130
	2,8	61	33	10	1	780573	871757407725	4130
	2,9	61	33	10	1	780574	871757407732	4130
	3,0	61	33	10	1	780575	871757407749	4130
	3,1	65	36	10	1	780576	871757407756	4450
	3,2	65	36	10	1	780577	871757407763	4450
	3,25	65	36	10	1	780578	871757407770	4450
	3,3	65	36	10	1	780579	871757407787	4450
	3,4	70	39	10	1	780580	871757407794	4450
	3,5	70	39	10	1	780581	871757407800	4450
	3,6	70	39	10	1	780582	871757407817	5260
	3,7	70	39	10	1	780583	871757407824	5260
	3,75	70	39	10	1	780584	871757407831	5260
3,8	75	43	10	1	780585	871757407848	5260	
3,9	75	43	10	1	780586	871757407855	5260	
4,0	75	43	10	1	780587	871757407862	5260	
4,1	75	43	10	1	780588	871757407879	5530	
4,2	75	43	10	1	780589	871757407886	5530	
4,25	75	43	10	1	780590	871757407893	5530	
4,3	75	43	10	1	780591	871757407909	5530	
4,4	80	47	10	1	780592	871757407916	5530	
4,5	80	47	10	1	780593	871757407923	5530	
4,6	80	47	10	1	780594	871757407930	6100	
4,7	80	47	10	1	780595	871757407947	6100	
4,75	80	47	10	1	780596	871757407954	6100	
4,8	86	52	10	1	780597	871757407961	6100	
4,9	86	52	10	1	780598	871757407978	6100	
5,0	86	52	10	1	780599	871757407985	6100	
5,1	86	52	10	1	780600	871757407992	7370	
5,2	86	52	10	1	780601	871757408005	7370	
5,25	86	52	10	1	780602	871757408012	7370	



FÉMŰRŐK HSS-Co DIN 338 - GAZDASÁGOS CSOMAGOLÁS





10x	Ø (mm)	Teljes hossz (mm)	Hasznos hossz (mm)	CSE	MRM	Cikkszám	Vonalkód	Bruttó ár Ft
    	5,3	86	52	10	1	780603	871757408029	7400
	5,4	93	57	10	1	780604	871757408036	7400
	5,5	93	57	10	1	780605	871757408043	7500
	5,6	93	57	10	1	780606	871757408050	7800
	5,7	93	57	10	1	780607	871757408067	7800
	5,75	93	57	10	1	780608	871757408074	7800
	5,8	93	57	10	1	780609	871757408081	7800
	5,9	93	57	10	1	780610	871757408098	7800
	6,0	93	57	10	1	780611	871757408104	8310
	6,1	101	63	10	1	780612	871757408111	9120
	6,2	101	63	10	1	780613	871757408128	9120
	6,25	101	63	10	1	780614	871757408135	9120
	6,3	101	63	10	1	780615	871757408142	9250
	6,4	101	63	10	1	780616	871757408159	9250
	6,5	101	63	10	1	780617	871757408166	9250
	6,6	101	63	10	1	780618	871757408173	10760
	6,7	101	63	10	1	780619	871757408180	10760
	6,75	109	69	10	1	780620	871757408197	10760
	6,8	109	69	10	1	780621	871757408203	10760
	6,9	109	69	10	1	780622	871757408210	10760
	7,0	109	69	10	1	780623	871757408227	10760
	7,1	109	69	10	1	780624	871757408234	11740
	7,2	109	69	10	1	780625	871757408241	11740
	7,25	109	69	10	1	780626	871757408258	11740
	7,3	109	69	10	1	780627	871757408265	11740
	7,4	109	69	10	1	780628	871757408272	11740
	7,5	109	69	10	1	780629	871757408289	11740
	7,6	117	75	10	1	780630	871757408296	12960
	7,7	117	75	10	1	780631	871757408302	12960
	7,75	117	75	10	1	780632	871757408319	12960
	7,8	117	75	10	1	780633	871757408326	12960
	7,9	117	75	10	1	780634	871757408333	12960
	8,0	117	75	10	1	780635	871757408340	12960

FÉMŰRŐK HSS-Co DIN 338 - GAZDASÁGOS CSOMAGOLÁS

5x	Ø (mm)	Teljes hossz (mm)	Hasznos hossz (mm)	CSE	MRM	Cikkszám	Vonalkód	Bruttó ár Ft
    	8,1	117	75	5	1	780636	871757408357	7650
	8,2	117	75	5	1	780637	871757408364	7650
	8,25	117	75	5	1	780638	871757408371	7650
	8,3	117	75	5	1	780639	871757408388	7650
	8,4	117	75	5	1	780640	871757408395	7650
	8,5	117	75	5	1	780641	871757408401	7650
	8,6	125	81	5	1	780642	871757408418	8300
	8,7	125	81	5	1	780643	871757408425	8300
	8,75	125	81	5	1	780644	871757408432	8300
	8,8	125	81	5	1	780645	871757408449	8300
	8,9	125	81	5	1	780646	871757408456	8300













FÉM-FÚRÓK HSS-Co DIN 338 - GAZDASÁGOS CSOMAGOLÁS

5x	Ø (mm)	Teljes hossz (mm)	Hasznos hossz (mm)	CSE	MRM	Cikkszám	Vonalkód	Bruttó ár Ft
    	9,0	125	81	5	1	780647	8717574008463	8410
	9,1	125	81	5	1	780648	8717574008470	9420
	9,2	125	81	5	1	780649	8717574008487	9420
	9,25	125	81	5	1	780650	8717574008494	9420
	9,3	125	81	5	1	780651	8717574008500	9420
	9,4	125	81	5	1	780652	8717574008517	9420
	9,5	125	81	5	1	780653	8717574008524	9420
	9,6	133	87	5	1	780654	8717574008531	10200
	9,7	133	87	5	1	780655	8717574008548	10200
	9,75	133	87	5	1	780656	8717574008555	10200
	9,8	133	87	5	1	780657	8717574008562	10200
	9,9	133	87	5	1	780658	8717574008579	10200
	10,0	133	87	5	1	780659	8717574008586	10200
	10,1	133	87	5	1	780660	8717574008593	12170
	10,2	133	87	5	1	780661	8717574008609	12170
	10,25	133	87	5	1	780662	8717574008616	12170
	10,3	133	87	5	1	780663	8717574008623	12170
	10,4	133	87	5	1	780664	8717574008630	12170
	10,5	133	87	5	1	780665	8717574008647	12170
	10,6	133	87	5	1	780666	8717574008654	13230
	10,7	142	94	5	1	780667	8717574008661	13230
	10,75	142	94	5	1	780668	8717574008678	13000
	10,8	142	94	5	1	780669	8717574008685	13000
	10,9	142	94	5	1	780670	8717574008692	13000
	11,0	142	94	5	1	780671	8717574008708	13000
	11,1	142	94	5	1	780672	8717574008715	14530
	11,2	142	94	5	1	780673	8717574008722	14530
	11,25	142	94	5	1	780674	8717574008739	14530
	11,3	142	94	5	1	780675	8717574008746	14530
	11,4	142	94	5	1	780676	8717574008753	14530
	11,5	142	94	5	1	780677	8717574008760	14530
	11,6	142	94	5	1	780678	8717574008777	15650
	11,7	142	94	5	1	780679	8717574008784	15650
11,75	142	94	5	1	780680	8717574008791	15650	
11,8	142	94	5	1	780681	8717574008807	15650	
11,9	142	94	5	1	780682	8717574008814	15650	
12,0	151	101	5	1	780683	8717574008821	15650	
12,1	151	101	5	1	780684	8717574008838	17160	
12,2	151	101	5	1	780685	8717574008845	17160	
12,25	151	101	5	1	780686	8717574008852	17160	
12,3	151	101	5	1	780687	8717574008869	17160	
12,4	151	101	5	1	780688	8717574008876	17160	
12,5	151	101	5	1	780689	8717574008883	17160	
12,6	151	101	5	1	780690	8717574008890	18050	
12,7	151	101	5	1	780691	8717574008906	18050	
12,75	151	101	5	1	780692	8717574008913	18050	
12,8	151	101	5	1	780693	8717574008920	18050	
12,9	151	101	5	1	780694	8717574008937	18050	
13,0	151	101	5	1	780695	8717574008944	18050	



FÉMÚRÓKÉSZLETEK HSS-Co DIN 338

	Leírás	CSE	MRM	Cikkszám	Vonalkód	Bruttó ár Ft
    	<p>19 darabos 1 - 10 mm x 0,5 mm</p>	19	1	780698	871757408951	21790
    	<p>25 darabos 1 - 13 mm x 0,5 mm</p>	25	1	780699	871757408968	41520

# PROLINE LÉPCSŐS FÉMFÚRÓK

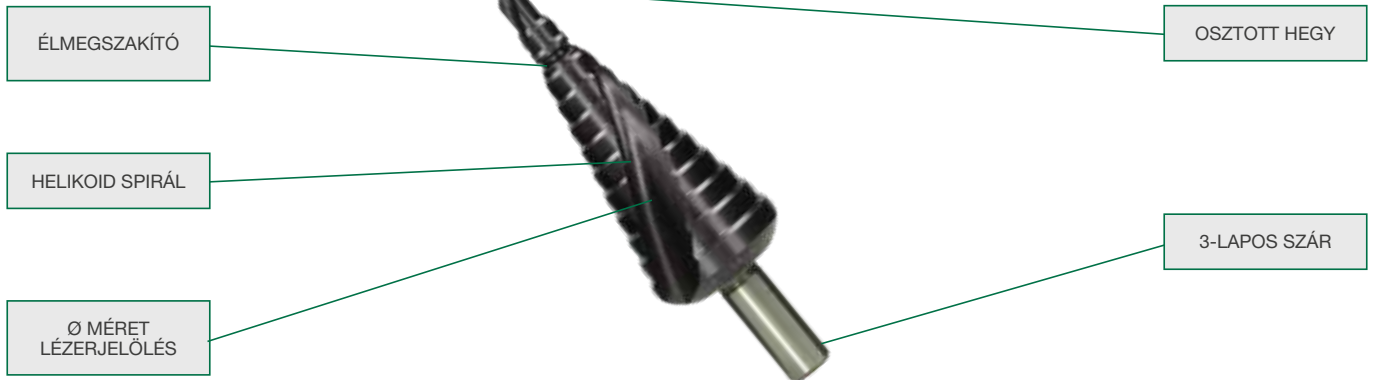





## Lépcsős fúróhegyek





A Hikoki lépcsős fúrófejeket kifejezetten nagyobb átmérőjű lyukak vékony lemezekben vagy csövekben történő gyors fúrásához tervezték. Alkalmasak különféle anyagok, például műanyag, poliészter, acél és rozsdamentes acél fúrásához is. Minden lépcsőfúró spirális vágóéle lézerrel élezett. A lapolt hengeres szár biztosítja a kiváló nyomatékátadást és megelőzi a tokmányban történő elfordulást.

A TiAlN bevonatú fúrófejek erősen ajánlottak kemény anyagokhoz, például rozsdamentes acélokhoz valamint hűtőfolyadék nélküli fúrásokhoz. A bevonat csökkenti a hőmérsékletet, és így meghosszabbítja a fúró élettartamát.



Spirál kivezető:

- nem tapad be az anyagba
- alacsony vágási erők
- Kevesebb sorja a munkadarabon
- hosszabb élettartam
- sima vágás
- az önindító hegy kiküszöböli a csúszást és az előfúrás szükségességét

	Ø (mm)	Befogás Ø (mm)	Lépés magasság (mm)	CSE	MRM	Cikkszám	Vonalkód	Bruttó ár Ft
<b>HSS TiAlN BEVONATÚ, HELIKOID SPIRÁL</b>								
 	4-12	6	5	1	1	780101	8717574055573	7360
	4-20	8	4	1	1	780102	8717574055580	10220
	6-30	10	4	1	1	780103	8717574055597	18850
 	4-12	6	5	3	1	780104	8717574055603	41110
	4-20	8	4					
	6-30	10	4					

	Ø (mm)	Befogás Ø (mm)	Lépés magasság (mm)	CSE	MRM	Cikkszám	Vonalkód	Bruttó ár Ft
<b>HSS, HELIKOID VÁGÓÉLLEL</b>								
	4-12	6	5	1	1	780106	8717574055610	6190
	4-20	8	4	1	1	780107	8717574055627	8510
	6-30	10	4	1	1	780108	8717574055634	15710
	4-12	6	5	3	1	780109	8717574055641	34260
	4-20	8	4					
	6-30	10	4					
<b>HSS, EGYENES VÁGÓÉLLEL</b>								
	4-12	6	5	1	1	780111	8717574055818	3080
	4-20	8	4	1	1	780112	8717574055825	5150
	6-30	10	4	1	1	780113	8717574055832	9430
	4-12	6	5	3	1	780114	8717574055849	19800
	4-20	8	4					
	6-30	10	4					

A Hikoki sülyesztőket 100% -ban meghatározott vágási geometriával tervezték és gyártották: a kombinált tengelyirányú / radiális dombornyomás, a vágóél professzionális vágási szöge csak az 5 tengelyes csiszolási technológiánkkal állítható elő! Ez biztosítja az egyenes horony nélküli sülyesztést a optimalizált szerszámelettartammal kombinálva. A nagy hornyok sima horonyfúróprofillal garantálják a hibátlan forgácsleválasztást még hosszú forgácsanyagok esetén is. Kiváló teljesítmény acélban, alumíniumban, műanyagokban és fában.

	Ø (mm)	Használható méretek	CSE	MRM	Cikkszám	Vonalkód	Bruttó ár Ft	
<b>HSS, DIN 13 H6</b>								
	6,3	M3	1	1	780121	8717574055658	1720	
	8,3	M4	1	1	780122	8717574055665	1680	
	10,4	M5	1	1	780123	8717574055672	1900	
	12,4	M6	1	1	780124	8717574055689	1910	
	16,5	M8	1	1	780125	8717574055696	2490	
	20,5	M10	1	1	780126	8717574055702	2950	
	12,4/16,5/20,5	Nem mágneses bittartó markolat	M6/M8/M10	5	1	780128	8717574055719	12200
	6,3/8,3/10,4/12,4/16,5/20,5	Nem mágneses bittartó markolat	M3/M4/M5/ M6/M8/M10	8	1	780129	8717574055726	17920

# PROLINE KOMBINÁLT FÚRÓFEJEK

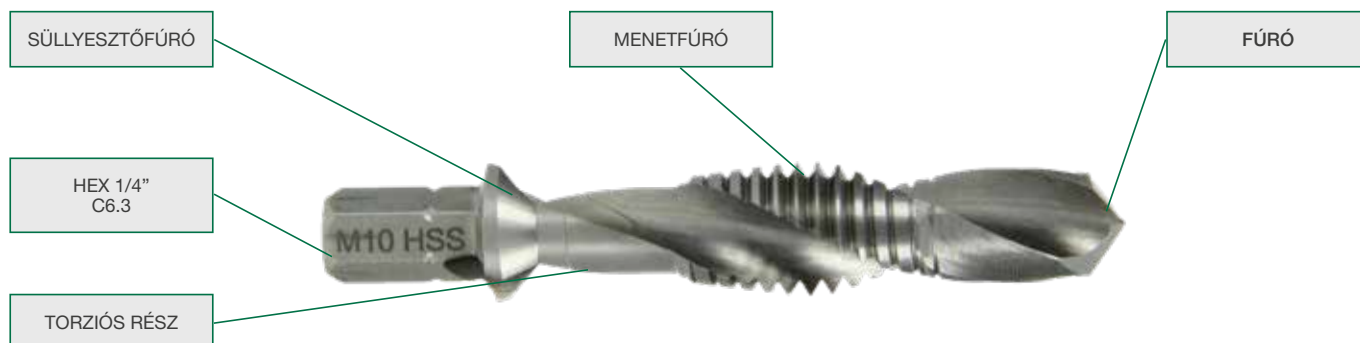

A szabadalmaztatott Proline Kombi fúrófejeket úgy tervezték, hogy egyetlen folyamatban lehessen elvégezni a fúrást és a menetfúrást. A szerszám nagyon jól használható az akkus szerszámgépekhez, különösen a 1/4"-es hatlapú csatlakozás

miatt. Az indukciósan hőkezelt torziós zóna növeli a hajlítószilárdságot, és ezáltal növeli az élettartamot.

A kombinált fúrók nagyon felhasználóbarátak. Fontos azonban, hogy a szerszám a fúrás, menetvágás és süllyesztés után

teljesen megálljon. Ezt követően váltson forgásirányt, és lassú fordulatszámon csavarja ki a fúrót, ügyelve, hogy ne sérüljön meg a menet a munkadarabban.

	Ø (mm)	Hasznos hossz (mm)	CSE	MRM	Cikkszám	Vonalkód	Bruttó ár Ft
 	M3	6,5	1	1	780131	8717574055733	2460
	M4	9	1	1	780132	8717574055740	2460
	M5	10	1	1	780133	8717574055757	2460
	M6	12	1	1	780134	8717574055764	2460
	M8	15	1	1	780135	8717574055771	3360
	M10	18	1	1	780136	8717574055788	3890
	M12	18	1	1	780137	8717574055795	8060
 M3/M4/M5/M6/M8/M10 Nem mágneses bittartó markolat			7	1	780139	8717574055801	21900

MENETMETSZŐ							
	Leírás	Menet mérete	CSE	MRM	Cikkszám	Vonalkód	Bruttó ár Ft
	A darabolás után a rúdanyagot minden esetben sorjázni kell! Ezután helyezze a rúdanyagot a szerszám közepébe és kezdje el a menetmetszést.	M6	1	1	780141	8717574057980	3520
		M8	1	1	780142	8717574057997	3520
		M10	1	1	780143	8717574058000	3520

A következő darabológépekkel kombinálva használható: Hikoki CL10D(2), CL10SA, CL14DSL, CL18DSL

# PROLINE KORONAFÚRÓK



## HSS koronafúrók fémekhez

A HiKoki koronafúrók tökéletes szerszámai a mágnestalpás fúrógépeknek 12-100 mm-es átmérőig.

Világszerte értékelik a nagy teljesítményük, tartósságuk, hosszabb élettartamuk és az elért rövidebb fúrási idő miatt.

A HiKoki fúrószárak főbb előnyei:

1. A fúrószár minden anyagot eltávolít, míg a koronafúrók csak a külső vázat.
2. Mivel a koronafúróknak több vágóéle van, mint a fémfúróknak, a fúrókorona hamarabb végzi el a feladatot.
3. Koronafúrónál előfúrás nem szükséges.
4. Mivel a koronafúró kevesebb anyagot távolít el, kevesebb energia szükséges a használathoz, ami lehet egy kisebb fúró gép is.
5. A koronafúrókkal szintén lehetséges fél furatot fúrni, valamint csőben fúrni.

A HiKoki a minőségre és biztonságra fekteti a legnagyobb hangsúlyt. Ez különösen igaz a fúrókoronákra, melyek HSS minőségi acélból high-tech CNC marógépekkel készülnek. A nagyon kemény alapanyagnak köszönhetően a törés kockázata minimális.

Egy teljeskörű, a gyártás minden fázisára kiterjedő minőségbiztosítási rendszer gondoskodik arról, hogy a végtermék a legmagasabb követelményeknek és minőségnek feleljen meg.

A HiKoki a koronafúrók széles választékát ajánlja két hosszúságban, HSS acélból fémek vagy alkalmanként vasbeton fúrására.

A koronafúrókat széles körben használják az építőiparban, olajiparban és szállítmányozásban, és számos más iparágban.

## Jellemzők

1. Teljesen stabil fúrásiindítás, anélkül, hogy elfutna a középpontból
2. A központfúró pontos elhelyezkedése
3. Tökéletesen lekerekített befogófelület
4. Gyorsabb, mert minden fog vág
5. Erős és kevésbé törékeny
6. A koronafúró belső fala kúpos és fényezett
7. A fúrási hordalék egyszerű eltávolítása

A fúrókorona kifinomult formája miatt rozsdamentes acélban is használható.



## KORONAFÚRÓK - RÖVID

Ø (mm)	Teljes hossz (mm)	Hasznos hossz (mm)	CSE	MRM	Cikkszám	Vonalkód	Bruttó ár Ft
019 WELDON							
METAL							
12	65	30	1	1	754401	8717574030884	5750
13	65	30	1	1	754402	8717574030891	5750
14	65	30	1	1	754403	8717574030907	5750
15	65	30	1	1	754404	8717574030914	6600
16	65	30	1	1	754405	8717574030921	6600
17	65	30	1	1	754406	8717574030938	6600
18	65	30	1	1	754407	8717574030945	5730
19	65	30	1	1	754408	8717574030952	5750
20	65	30	1	1	754409	8717574030969	7470
21	65	30	1	1	754410	8717574030976	7820
22	65	30	1	1	754411	8717574030983	7820
22,23	65	30	1	1	754412	8717574030990	7820
23	65	30	1	1	754413	8717574031003	8170
24	65	30	1	1	754414	8717574031010	8430
25	65	30	1	1	754415	8717574031027	8890
25,40	65	30	1	1	754416	8717574031034	12580
26	65	30	1	1	754417	8717574031041	8890
27	65	30	1	1	754418	8717574031058	9240
28	65	30	1	1	754419	8717574031065	10980
29	65	30	1	1	754420	8717574031072	10980
30	65	30	1	1	754421	8717574031089	11540
31	65	30	1	1	754422	8717574031096	12590
32	65	30	1	1	754423	8717574031102	12590
33	65	30	1	1	754424	8717574031119	12960
34	65	30	1	1	754425	8717574031126	12760
35	65	30	1	1	754426	8717574031133	14410
36	65	30	1	1	754427	8717574031140	14700
37	65	30	1	1	754428	8717574031157	14860
38	65	30	1	1	754429	8717574031164	15000
39	65	30	1	1	754430	8717574031171	14530
40	65	30	1	1	754431	8717574031188	17370
41	65	30	1	1	754432	8717574031195	20790
42	65	30	1	1	754433	8717574031201	20790
43	65	30	1	1	754434	8717574031218	20790
44	65	30	1	1	754435	8717574031225	20790
45	65	30	1	1	754436	8717574031232	24130
46	65	30	1	1	754437	8717574031249	24130
47	65	30	1	1	754438	8717574031256	24770
48	65	30	1	1	754439	8717574031263	26430
49	65	30	1	1	754440	8717574031270	26930
50	65	30	1	1	754441	8717574031287	26930









KORONAFÚRÓK - RÖVID

	Ø (mm)	Teljes hossz (mm)	Hasznos hossz (mm)	CSE	MRM	Cikkszám	Vonalkód	Bruttó ár Ft
 	51	65	30	1	1	754442	8717574031294	30710
	52	65	30	1	1	754443	8717574031300	31480
	53	65	30	1	1	754444	8717574031317	32260
	54	65	30	1	1	754445	8717574031324	33060
	55	65	30	1	1	754446	8717574031331	33890
	56	65	30	1	1	754447	8717574031348	35810
	57	65	30	1	1	754448	8717574031355	36660
	58	65	30	1	1	754449	8717574031362	37510
	59	65	30	1	1	754450	8717574031379	38400
	60	65	30	1	1	754451	8717574031386	39290

KORONAFÚRÓK - RÖVID



	Ø (mm)	Teljes hossz (mm)	Hasznos hossz (mm)	CSE	MRM	Cikkszám	Vonalkód	Bruttó ár Ft
 	61	65	30	1	1	754452	8717574031393	43580
	62	65	30	1	1	754453	8717574031409	44530
	63	65	30	1	1	754454	8717574031416	45530
	64	65	30	1	1	754455	8717574031423	46540
	65	65	30	1	1	754456	8717574031430	47530
	66	65	30	1	1	754457	8717574031447	48580
	67	65	30	1	1	754458	8717574031454	49600
	68	65	30	1	1	754459	8717574031461	50690
	69	65	30	1	1	754460	8717574031478	52850
	70	65	30	1	1	754461	8717574031485	52850
	71	65	30	1	1	754462	8717574031492	56290
	72	65	30	1	1	754463	8717574031508	57430
	73	65	30	1	1	754464	8717574031515	58550
	74	65	30	1	1	754465	8717574031522	59710
	75	65	30	1	1	754466	8717574031539	33770
	76	65	30	1	1	754467	8717574031546	64410
	77	65	30	1	1	754468	8717574031553	65600
	78	65	30	1	1	754469	8717574031560	66830
	79	65	30	1	1	754470	8717574031577	68060
	80	65	30	1	1	754471	8717574031584	69320
	81	65	30	1	1	754472	8717574031591	72920
	82	65	30	1	1	754473	8717574031607	74190
	83	65	30	1	1	754474	8717574031614	75490
	84	65	30	1	1	754475	8717574031621	76800
	85	65	30	1	1	754476	8717574031638	78120
	86	65	30	1	1	754477	8717574031645	81820
	87	65	30	1	1	754478	8717574031652	83180
	88	65	30	1	1	754479	8717574031669	84550
	89	65	30	1	1	754480	8717574031676	85930
	90	65	30	1	1	754481	8717574031683	87330
	91	65	30	1	1	754482	8717574031690	91100
	92	65	30	1	1	754483	8717574031706	92540
93	65	30	1	1	754484	8717574031713	93980	
94	65	30	1	1	754485	8717574031720	96930	
95	65	30	1	1	754486	8717574031737	96930	
96	65	30	1	1	754487	8717574031744	100770	
97	65	30	1	1	754488	8717574031751	102290	
98	65	30	1	1	754489	8717574031768	103830	
99	65	30	1	1	754490	8717574031775	105360	
100	65	30	1	1	754491	8717574031782	106910	

KORONAFÚRÓK - HOSSZÚ



	Ø (mm)	Teljes hossz (mm)	Hasznos hossz (mm)	CSE	MRM	Cikkszám	Vonalkód	Bruttó ár Ft
	12	85	55	1	1	754501	8717574031799	7870
	13	85	55	1	1	754502	8717574031805	7870
	14	85	55	1	1	754503	8717574031812	7870
	15	85	55	1	1	754504	8717574031829	9020
	16	85	55	1	1	754505	8717574031836	9020
	17	85	55	1	1	754506	8717574031843	9020
	18	85	55	1	1	754507	8717574031850	7870
	19	85	55	1	1	754508	8717574031867	7870
	20	85	55	1	1	754509	8717574031874	10220
	21	85	55	1	1	754510	8717574031881	10440
	22	85	55	1	1	754511	8717574031898	10700
	23	85	55	1	1	754512	8717574031904	11300
	24	85	55	1	1	754513	8717574031911	11870
	25	85	55	1	1	754514	8717574031928	12350
	26	85	55	1	1	754515	8717574031935	13390
	27	85	55	1	1	754516	8717574031942	14040
	28	85	55	1	1	754517	8717574031959	14760
	29	85	55	1	1	754518	8717574031966	15230
	30	85	55	1	1	754519	8717574031973	15710
	31	85	55	1	1	754520	8717574031980	16920
	32	85	55	1	1	754521	8717574031997	17330
	33	85	55	1	1	754522	8717574032000	20520
	34	85	55	1	1	754523	8717574032017	20950
	35	85	55	1	1	754524	8717574032024	21420
	36	85	55	1	1	754525	8717574032031	21890
	37	85	55	1	1	754526	8717574032048	22380
	38	85	55	1	1	754527	8717574032055	22850
	39	85	55	1	1	754528	8717574032062	23390
	40	85	55	1	1	754529	8717574032079	25240
	41	85	55	1	1	754530	8717574032086	29280
	42	85	55	1	1	754531	8717574032093	29840
	43	85	55	1	1	754532	8717574032109	30430
	44	85	55	1	1	754533	8717574032116	31060
	45	85	55	1	1	754534	8717574032123	36990
	46	85	55	1	1	754535	8717574032130	37570
	47	85	55	1	1	754536	8717574032147	38180
	48	85	55	1	1	754537	8717574032154	38790
	49	85	55	1	1	754538	8717574032161	39430
	50	85	55	1	1	754539	8717574032178	39900



### KORONAFÚRÓK - HOSSZÚ

019 WELDON	Ø (mm)	Teljes hossz (mm)	Hasznos hossz (mm)	CSE	MRM	Cikkszám	Vonalkód	Bruttó ár Ft
 	51	85	55	1	1	754540	8717574032185	46970
	52	85	55	1	1	754541	8717574032192	48020
	53	85	55	1	1	754542	8717574032208	49120
	54	85	55	1	1	754543	8717574032215	50230
	55	85	55	1	1	754544	8717574032222	51360
	56	85	55	1	1	754545	8717574032239	54490
	57	85	55	1	1	754546	8717574032246	55660
	58	85	55	1	1	754547	8717574032253	56840
	59	85	55	1	1	754548	8717574032260	58060
	60	85	55	1	1	754549	8717574032277	59290

### KORONAFÚRÓK - HOSSZÚ

032 WELDON	Ø (mm)	Teljes hossz (mm)	Hasznos hossz (mm)	CSE	MRM	Cikkszám	Vonalkód	Bruttó ár Ft
 	61	85	55	1	1	754550	8717574032284	65980
	62	85	55	1	1	754551	8717574032291	67330
	63	85	55	1	1	754552	8717574032307	68690
	64	85	55	1	1	754553	8717574032314	70070
	65	85	55	1	1	754554	8717574032321	71490
	66	85	55	1	1	754555	8717574032338	72920
	67	85	55	1	1	754556	8717574032345	74720
	68	85	55	1	1	754557	8717574032352	75850
	69	85	55	1	1	754558	8717574032369	77350
	70	85	55	1	1	754559	8717574032376	78870
	71	85	55	1	1	754560	8717574032383	84550
	72	85	55	1	1	754561	8717574032390	86140
	73	85	55	1	1	754562	8717574032406	87700
	74	85	55	1	1	754563	8717574032413	89310
	75	85	55	1	1	754564	8717574032420	90940
	76	85	55	1	1	754565	8717574032437	96740
	77	85	55	1	1	754566	8717574032444	98400
	78	85	55	1	1	754567	8717574032451	100110
	79	85	55	1	1	754568	8717574032468	101820
	80	85	55	1	1	754569	8717574032475	103550
	81	85	55	1	1	754570	8717574032482	109470
	82	85	55	1	1	754571	8717574032499	111260
	83	85	55	1	1	754572	8717574032505	113060
	84	85	55	1	1	754573	8717574032512	114880
	85	85	55	1	1	754574	8717574032529	116710
	86	85	55	1	1	754575	8717574032536	122740
	87	85	55	1	1	754576	8717574032543	124620
	88	85	55	1	1	754577	8717574032550	126540
	89	85	55	1	1	754578	8717574032567	128470
	90	85	55	1	1	754579	8717574032574	130420
	91	85	55	1	1	754580	8717574032581	136560
	92	85	55	1	1	754581	8717574032598	138550
	93	85	55	1	1	754582	8717574032604	140540
	94	85	55	1	1	754583	8717574032611	142600
	95	85	55	1	1	754584	8717574032628	144660
	96	85	55	1	1	754585	8717574032635	150890
	97	85	55	1	1	754586	8717574032642	153000
	98	85	55	1	1	754587	8717574032659	155120
	99	85	55	1	1	754588	8717574032666	157270
	100	85	55	1	1	754589	8717574032673	159440

### A központosító tű funkciója:

Pozicionálás: helyezze a központosító tűs-két pontosan a pontozó jelre. Kapcsolja be a mágneset a gépen, és a szerszám készen áll a fúrásra.

Olajozás: az automatikus belső olajozást, kenést jelenti, a vágóolajból a megfelelő mennyiséget a központosító tűskén keresztül szállítják a vágóélekhez.

Kinyomás: az utolsó szakaszban, a központosító tű - egy előfeszített rugó révén - tolja ki a furat magját a furatba.

### KORONAFÚRÓ-TARTOZÉKOK

	Leírás	CSE	MRM	Cikkszám	Vonalkód	Bruttó ár Ft
	Központosító tű rövid 6,35 x 79 mm	1	1	754495	8717574032772	2330
	Központosító tű hosszú 6,35 x 102 mm	1	1	754594	8717574032789	2650

### KORONAFÚRÓ-KÉSZLETEK

	Leírás	CSE	MRM	Cikkszám	Vonalkód	Bruttó ár Ft
 	7 darabos 2 x 14 x 30 mm 2 x 18 x 30 mm 2 x 22 x 30 mm Központfúró L = 79 mm	7	1	754496	8717574032796	43160
	8 darabos 14 x 30 mm 14 x 55 mm 18 x 30 mm 18 x 55 mm 22 x 30 mm 22 x 55 mm Központfúró L = 79 mm Központfúró L = 102 mm	8	1	754497	8717574033861	49610
	7 darabos 12 x 30 mm 14 x 30 mm 16 x 30 mm 18 x 30 mm 22 x 30 mm 26 x 30 mm Központfúró L = 79 mm	7	1	754498	8717574033878	41510
	7 darabos 12 x 55 mm 14 x 55 mm 16 x 55 mm 18 x 55 mm 22 x 55 mm 26 x 55 mm Központfúró L = 102 mm	7	1	754499	8717574033885	59280

# PROLINE HENGERES FAFÚRÓSZÁRAK



Minden HiKoki fúrót minőségi acélötvözetből szigorú sztenderdek szerint gyártanak.

A hengeres fúrók 3-élűek. Köszönhetően a különösen éles középpontnak a fúrókat könnyű pontosan a fúrás helyére pozícionálni. A két külső él biztosítja a faforgács megtörését, amely így sokkal simább furatot eredményez.



A HiKoki fúrószárok a professzionális minőséget képviselik.

Az általános választékon kívül széles palettát nyújtunk az 1/4" hatlap befogású ISO 1173 E6.3 kategóriában, melynek előnye a biztonságosabb rögzítés és gyorsabb szerszámcseré.



A fúrók forgácsolási eljárással készülnek szilárd, edzett anyagból.

A HiKoki izgalmas összetételű készleteket is kínál különböző átmérőjű variációkban, melyek a leggyakrabban előforduló méreteket tartalmazzák.



## HENGERES FAFÚRÓSZÁRAK

	Ø (mm)	Teljes hossz (mm)	Hasznos hossz (mm)	CSE	MRM	Cikkszám	Vonalkód	Bruttó ár Ft
 	3	61	32	1	1	781901	8717574029697	90
	4	75	45	1	1	781902	8717574029703	110
	5	86	50	1	1	781903	8717574029710	120
	6	92	55	1	1	781904	8717574029727	130
	7	109	75	1	1	781905	8717574029734	140
	8	117	75	1	1	781906	8717574029741	160
	9	125	80	1	1	781907	8717574029758	180
	10	133	85	1	1	781908	8717574029765	200

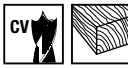

## HENGERES FAFÚRÓSZÁRAK 10 MM-ES BEFOGÁSSAL

	Ø (mm)	Teljes hossz (mm)	Hasznos hossz (mm)	CSE	MRM	Cikkszám	Vonalkód	Bruttó ár Ft
  	11	142	95	1	1	781909	8717574029772	440
	12	150	95	1	1	781910	8717574029789	460
	13	150	95	1	1	781911	8717574029796	510
	14	150	100	1	1	781912	8717574029802	540
	15	160	105	1	1	781913	8717574029819	610
	16	160	105	1	1	781914	8717574029826	670
	18	180	120	1	1	781915	8717574029833	1020
	20	180	120	1	1	781916	8717574029840	1170



## HENGERES FAFÚRÓSZÁRAK 13 MM-ES BEFOGÁSSAL

	Ø (mm)	Teljes hossz (mm)	Hasznos hossz (mm)	CSE	MRM	Cikkszám	Vonalkód	Bruttó ár Ft
  	22	180	120	1	1	781917	8717574029857	1270
	24	200	140	1	1	781918	8717574029864	1610
	25	200	140	1	1	781919	8717574029871	1640
	26	200	140	1	1	781920	8717574029888	1760
	28	200	140	1	1	781921	8717574029895	2190
	30	200	140	1	1	781922	8717574029901	2460

### HENGERES FAFÚRÓSZÁRAK

	Ø (mm)	Teljes hossz (mm)	Hasznos hossz (mm)	CSE	MRM	Cikkszám	Vonalkód	Bruttó ár Ft
	6	250	140	1	1	781931	8717574029918	410
	8	250	140	1	1	781932	8717574029925	490
	10	250	140	1	1	781933	8717574029932	590
<b>HENGERES FAFÚRÓSZÁRAK SZŰKÍTETT 10 MM-ES BEFOGÁSSAL</b>								
	12	250	140	1	1	781934	8717574029949	890
	14	250	140	1	1	781935	8717574029956	1020
	16	250	140	1	1	781936	8717574029963	1200
	18	250	140	1	1	781937	8717574029970	1410
	20	250	140	1	1	781938	8717574029987	1720



### HENGERES FAFÚRÓSZÁRAK 1/4" HATLAPÚ BEFOGÁSSAL

	Ø (mm)	Teljes hossz (mm)	Hasznos hossz (mm)	CSE	MRM	Cikkszám	Vonalkód	Bruttó ár Ft
 	2	55	20	1	1	781941	8717574029994	1260
	3	65	35	1	1	781942	8717574030006	1100
	4	75	40	1	1	781943	8717574030013	1060
	5	85	50	1	1	781944	8717574030020	1010
	6	90	55	1	1	781945	8717574030037	940
	7	90	55	1	1	781946	8717574030044	1030
	8	90	55	1	1	781947	8717574030051	1070
	9	100	60	1	1	781948	8717574030068	1100
	10	100	60	1	1	781949	8717574030075	1140
	11	100	60	1	1	781950	8717574030082	1440
	12	110	65	1	1	781951	8717574030099	1440
	13	110	65	1	1	781952	8717574030105	1440
	14	120	70	1	1	781953	8717574030112	2020
	15	120	70	1	1	781954	8717574030129	2290

### HENGERES FAFÚRÓSZÁRKÉSZLETEK

	Leírás	CSE	MRM	Cikkszám	Vonalkód	Bruttó ár Ft
 	5 darabos 4, 5, 6, 8, 10 mm	5	1	781981	8717574030136	2250
	8 darabos 3, 4, 5, 6, 7, 8, 9, 10 mm	8	1	781982	8717574030143	2800

### HENGERES FAFÚRÓSZÁRKÉSZLETEK 1/4" HATLAPÚ BEFOGÁSSAL

	Leírás	CSE	MRM	Cikkszám	Vonalkód	Bruttó ár Ft
 	5 darabos 4, 5, 6, 8, 10 mm	5	1	781983	8717574030150	5850

## HENGERES FAFÚRÓSZÁRAK

# PROLINE TENGEY NÉLKÜLI FAFÚRÓK



A HiKoki tengely nélküli univerzális fáfúrók majdnem minden típusú fához használhatóak.

A spirál tengely nélküli kialakítása nyitott forgácskihordást biztosít a fúrószar számára, mely végül hosszabb élettartamot eredményez.

A fúrószarakat önmetsző fúróheggyel látták el, így az önmagát fúrja be az anyagba a teljes fúrás alatt, és kijelöli a fúrási kezdőpontot. Az egyik oldalon a fej forgácsörövel van ellátva a tökéletes furat érdekében. A fúrószarak szabad futásúak hosszirányban, így a súrlódás csökkentett a fúrás alatt. Mivel kisebb ellenállással találkozik a fúrás során, ez jótékonyan befolyásolja a fúrási

sebességet, a szükséges fúrási nyomást, és növeli a gép élettartamát.

Ez a fúrószarcsalád a HiKoki minőséget képviseli. Alkalmas mind kemény-, mind puhafára, és még nedves fára is használható.



A HiKoki az átmérők nagy választékát kínálja és a fúrószarak elérhetőek 230, 320, 460 és 620 mm hosszban is.

Kínálunk olyan készleteket is, amelyekben a leggyakoribb méretek elérhetőek.

A tengely nélküli fáfúróknak, a nagyobb erőátvitel és a tokmányba történő jobb rögzítés érdekében, hatlapú befogása van.

A hatlapú befogás méretezése a következők szerint van:

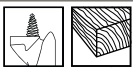
fúró Ø (mm)	fúrószar (mm)
6 – 8	6
9 – 11	10
12 – 36	13



TENGEY NÉLKÜLI FAFÚRÓK								
	Ø (mm)	Teljes hossz (mm)	Hasznos hossz (mm)	CSE	MRM	Cikkszám	Vonalkód	Bruttó ár Ft
 	6	230	150	1	1	781801	8717574027785	1080
	7	230	150	1	1	781802	8717574027792	1120
	8	230	150	1	1	781803	8717574027808	1120
	9	230	150	1	1	781804	8717574027815	1190
	10	230	150	1	1	781805	8717574027822	1190
	11	230	150	1	1	781806	8717574027839	1250
	12	230	150	1	1	781807	8717574027846	1390
	13	230	150	1	1	781808	8717574027853	1440
	14	230	150	1	1	781809	8717574027860	1490
	15	230	150	1	1	781810	8717574027877	1620
	16	230	150	1	1	781811	8717574027884	1630
	17	230	150	1	1	781812	8717574027891	1760
	18	230	150	1	1	781813	8717574027907	1820
	19	230	150	1	1	781814	8717574027914	2050
	20	230	150	1	1	781815	8717574027921	2080
	21	230	150	1	1	781816	8717574027938	2240
	22	230	150	1	1	781817	8717574027945	2240
	23	230	150	1	1	781818	8717574027952	2660
	24	230	150	1	1	781819	8717574027969	2660
	25	230	150	1	1	781820	8717574027976	3080
	26	230	150	1	1	781821	8717574027983	3170
	28	230	150	1	1	781822	8717574027990	3470
	30	230	150	1	1	781823	8717574028003	3780
	32	230	150	1	1	781824	8717574028010	4150
	34	230	150	1	1	781825	8717574028027	4670
	35	230	150	1	1	781826	8717574028034	4750
	36	230	150	1	1	781827	8717574028041	5030



TENGEY NÉLKÜLI FAFÚRÓK

	Ø (mm)	Teljes hossz (mm)	Hasznos hossz (mm)	CSE	MRM	Cikkszám	Vonalkód	Bruttó ár Ft
 	6	320	240	1	1	781831	8717574028058	1290
	8	320	240	1	1	781832	8717574028065	1410
	10	320	240	1	1	781833	8717574028072	1540
	11	320	240	1	1	781834	8717574028089	1530
	12	320	240	1	1	781835	8717574028096	1620
	13	320	240	1	1	781836	8717574028102	1620
	14	320	240	1	1	781837	8717574028119	1740
	15	320	240	1	1	781838	8717574028126	1910
	16	320	240	1	1	781839	8717574028133	2050
	18	320	240	1	1	781840	8717574028140	2230
	20	320	240	1	1	781841	8717574028157	2660
	22	320	240	1	1	781842	8717574028164	2860
	24	320	240	1	1	781843	8717574028171	3280
	26	320	240	1	1	781844	8717574028188	3880
	28	320	240	1	1	781845	8717574028195	4020
	30	320	240	1	1	781846	8717574028201	4770
	32	320	240	1	1	781847	8717574028218	5220
36	320	240	1	1	781848	8717574028225	6900	

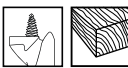



TENGEY NÉLKÜLI FAFÚRÓK

	Ø (mm)	Teljes hossz (mm)	Hasznos hossz (mm)	CSE	MRM	Cikkszám	Vonalkód	Bruttó ár Ft
 	6	460	380	1	1	781851	8717574028232	1500
	7	460	380	1	1	781852	8717574028249	1590
	8	460	380	1	1	781853	8717574028256	1590
	9	460	380	1	1	781854	8717574028263	1770
	10	460	380	1	1	781855	8717574028270	1900
	11	460	380	1	1	781856	8717574028287	1880
	12	460	380	1	1	781857	8717574028294	2050
	13	460	380	1	1	781858	8717574028300	2080
	14	460	380	1	1	781859	8717574028317	2240
	15	460	380	1	1	781860	8717574028324	2430
	16	460	380	1	1	781861	8717574028331	2470
	17	460	380	1	1	781862	8717574028348	2840
	18	460	380	1	1	781863	8717574028355	3040
	19	460	380	1	1	781864	8717574028362	3040
	20	460	380	1	1	781865	8717574028379	3150
	21	460	380	1	1	781866	8717574028386	3410
	22	460	380	1	1	781867	8717574028393	3690
	23	460	380	1	1	781868	8717574028409	4350
	24	460	380	1	1	781869	8717574028416	4400
	25	460	380	1	1	781870	8717574028423	5200
26	460	380	1	1	781871	8717574028430	5330	
28	460	380	1	1	781872	8717574028447	5780	
30	460	380	1	1	781873	8717574028454	6340	
32	460	380	1	1	781874	8717574028461	6560	
34	460	380	1	1	781875	8717574028478	7690	
35	460	380	1	1	781876	8717574028485	8510	
36	460	380	1	1	781877	8717574028492	9330	

**TENGEY NÉLKÜLI FAFÚRÓK**

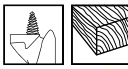
	<b>Ø (mm)</b>	<b>Teljes hossz (mm)</b>	<b>Hasznos hossz (mm)</b>	<b>CSE</b>	<b>MRM</b>	<b>Cikkszám</b>	<b>Vonalkód</b>	<b>Bruttó ár Ft</b>
 	6	620	540	1	1	781881	8717574029451	2010
	8	620	540	1	1	781882	8717574029468	2130
	10	620	540	1	1	781883	8717574029475	2410
	11	620	540	1	1	781884	8717574029482	2620
	12	620	540	1	1	781885	8717574029499	2820
	13	620	540	1	1	781886	8717574029505	2930
	14	620	540	1	1	781887	8717574029512	3030
	15	620	540	1	1	781888	8717574029529	3140
	16	620	540	1	1	781889	8717574029536	3150
	18	620	540	1	1	781890	8717574029543	4040
	20	620	540	1	1	781891	8717574029550	4510
	22	620	540	1	1	781892	8717574029567	5120
	24	620	540	1	1	781893	8717574029574	6300
	26	620	540	1	1	781894	8717574029581	8060
	28	620	540	1	1	781895	8717574029598	8880
	30	620	540	1	1	781896	8717574029604	9640
32	620	540	1	1	781897	8717574029611	10450	
36	620	540	1	1	781898	8717574029628	11980	

**TENGEY NÉLKÜLI FAFÚRÓKÉSZLETEK**

	<b>Leírás</b>	<b>CSE</b>	<b>MRM</b>	<b>Cikkszám</b>	<b>Vonalkód</b>	<b>Bruttó ár Ft</b>
 	6 darabos 6, 8, 10, 12, 14, 16 mm L = 230 mm	6	1	781991	8717574029635	7260
	6 darabos 10, 12, 14, 16, 18, 20 mm L = 230 mm	6	1	781992	8717574029642	9290
	8 darabos 10, 12, 14, 16, 18, 20, 22, 24 mm L = 230 mm	8	1	781993	8717574029659	13040
	6 darabos 6, 8, 10, 12, 14, 16 mm L = 460 mm	6	1	781994	8717574029666	10710
	6 darabos 10, 12, 14, 16, 18, 20 mm L = 460 mm	6	1	781995	8717574029673	13490
	8 darabos 10, 12, 14, 16, 18, 20, 22, 24 mm L = 460 mm	8	1	781996	8717574029680	21060

# PROLINE SÜLLYESZTŐ FAFÚRÓSZÁRAK



Minden HiKoki süllyesztő fafúró kiváló minőségű szénacélból a szigorú HiKoki szabványoknak megfelelően készül.

A HiKoki süllyesztő fúrók minden típusú faanyagra használhatóak.

A fúrófej 3 csúccsal van ellátva, a középső biztosítja a precíz megvezetést, amíg a külső csúcsok aprítják a faforgácsot és bitosítják a kiváló fúrási felületet.

Minden HiKoki süllyesztő fafúrót 1/4 " hatlap befogással készül ISO 1173 E6.3 szabvány szerint.



Ideális a bitbefogású gépekhez, mely gyorsabbá teszi a fúrószár cseréjét és jobb befogást biztosít, mint a hagyományos tokmányok.

A leggyakoribb méretekből készleteket is kínálunk. A választékban megtalálhatóak a 152 mm és 400 mm hosszú fúrószárak is, valamint 300 mm-es hosszabbítószár is



kapható.

Ipari felhasználók számára kínáljuk a 10 darabos csomagolást is.



## SÜLLYESZTŐ FAFÚRÓSZÁRAK 1/4" HATLAPÚ BEFOGÓSZÁRRAL

	Ø (mm)	Teljes hossz (mm)	CSE	MRM	Cikkszám	Vonalkód	Bruttó ár Ft
 	6	150	1	1	781701	8717574027006	400
	8	150	1	1	781702	8717574027013	400
	10	150	1	1	781703	8717574027020	410
	12	150	1	1	781704	8717574027037	410
	13	150	1	1	781705	8717574027044	450
	14	150	1	1	781706	8717574027051	450
	15	150	1	1	781707	8717574027068	500
	16	150	1	1	781708	8717574027075	500
	17	150	1	1	781709	8717574027082	550
	18	150	1	1	781710	8717574027099	590
	19	150	1	1	781711	8717574027105	660
	20	150	1	1	781712	8717574027112	700
	22	150	1	1	781713	8717574027129	700
	24	150	1	1	781714	8717574027136	780
	25	150	1	1	781715	8717574027143	780
	26	150	1	1	781716	8717574027150	820
	28	150	1	1	781717	8717574027167	860
	30	150	1	1	781718	8717574027174	910
	32	150	1	1	781719	8717574027181	1010
	34	150	1	1	781720	8717574027198	1010
35	150	1	1	781721	8717574027204	1010	
36	150	1	1	781722	8717574027211	1070	
38	150	1	1	781723	8717574027228	1070	
40	150	1	1	781724	8717574027235	1130	

SÜLLYESZTŐ FAFÚRÓSZÁRAK 1/4" HATLAPÚ BEFOGÓSZÁRRAL

	Ø (mm)	Teljes hossz (mm)	CSE	MRM	Cikkszám	Vonalkód	Bruttó ár Ft
 	6	400	1	1	781731	8717574027242	970
	8	400	1	1	781732	8717574027259	970
	10	400	1	1	781733	8717574027266	970
	12	400	1	1	781734	8717574027273	970
	13	400	1	1	781735	8717574027280	970
	14	400	1	1	781736	8717574027297	970
	15	400	1	1	781737	8717574027303	970
	16	400	1	1	781738	8717574027310	980
	17	400	1	1	781739	8717574027327	1000
	18	400	1	1	781740	8717574027334	1000
	19	400	1	1	781741	8717574027341	1000
	20	400	1	1	781742	8717574027358	1010
	22	400	1	1	781743	8717574027365	1010
	24	400	1	1	781744	8717574027372	1070
	25	400	1	1	781745	8717574027389	1070
	26	400	1	1	781746	8717574027396	1120
	28	400	1	1	781747	8717574027402	1160
	30	400	1	1	781748	8717574027419	1250
	32	400	1	1	781749	8717574027426	1370
	34	400	1	1	781750	8717574027433	1370
35	400	1	1	781751	8717574027440	1370	
36	400	1	1	781752	8717574027457	1460	
38	400	1	1	781753	8717574027464	1460	
40	400	1	1	781754	8717574027471	1550	





SÜLLYESZTŐ FAFÚRÓSZÁRAK 1/4" HATLAPÚ BEFOGÓSZÁRRAL - GAZDASÁGOS CSOMAGOLÁS

 10x	Ø (mm)	Teljes hossz (mm)	CSE	MRM	Cikkszám	Vonalkód	Bruttó ár Ft
 	6	150	10	1	781761	8717574027488	3870
	8	150	10	1	781762	8717574027495	3870
	10	150	10	1	781763	8717574027501	3970
	12	150	10	1	781764	8717574027518	3970
	13	150	10	1	781765	8717574027525	4410
	14	150	10	1	781766	8717574027532	4410
	15	150	10	1	781767	8717574027549	5140
	16	150	10	1	781768	8717574027556	5140
	17	150	10	1	781769	8717574027563	5610
	18	150	10	1	781770	8717574027570	6060
	19	150	10	1	781771	8717574027587	6060
	20	150	10	1	781772	8717574027594	6620
	22	150	10	1	781773	8717574027600	6620
	24	150	10	1	781774	8717574027617	7360
	25	150	10	1	781775	8717574027624	7360
	26	150	10	1	781776	8717574027631	7820
	28	150	10	1	781777	8717574027648	8180
	30	150	10	1	781778	8717574027655	8370
	32	150	10	1	781779	8717574027662	9380
	34	150	10	1	781780	8717574027679	9380
35	150	10	1	781781	8717574027686	9380	
36	150	10	1	781782	8717574027693	9940	
38	150	10	1	781783	8717574027709	9940	
40	150	10	1	781784	8717574027716	10830	

TARTOZÉKOK SÜLLYESZTŐ FAFÚRÓSZÁRAKHOZ 1/4" HATLAPÚ BEFOGÓSZÁRRAL

	Leírás	CSE	MRM	Cikkszám	Vonalkód	Bruttó ár Ft
	Hosszabbítószár 1/4"-os hatszög befogású süllyesztőszárakhoz hossz = 300 mm Használható fúrószárok > Ø 16 mm	1	1	781790	8717574027723	1690

SÜLLYESZTŐ FAFÚRÓSZÁR KÉSZLETEK 1/4" HATLAPÚ BEFOGÓSZÁRRAL

	Leírás	CSE	MRM	Cikkszám	Vonalkód	Bruttó ár Ft
	6 darabos 12, 14, 16, 18, 20, 22 mm L = 150 mm	6	1	781791	8717574027730	5080
	6 darabos 13, 16, 19, 20, 22, 25 mm L = 150 mm	6	1	781792	8717574027747	5400
	6 darabos 14, 16, 18, 20, 22, 24 mm L = 150 mm	6	1	781793	8717574027754	5400
	13 darabos 6, 8, 10, 12, 13, 14, 16, 17, 18, 19, 20, 22, 25 mm L = 150 mm	13	1	781794	8717574027754	7830
	13 darabos 6, 8, 10, 12, 13, 14, 16, 17, 18, 19, 20, 22, 25 mm L = 150 mm	13	1	781795	8717574027778	8540

# PROLINE ZSALUZAT ÉS SZERELÉSI FÚRÓ



OPTIMALIZÁLT FÚRÁSSZÖG A KÖNNYŰ BEHATOLÁS ÉRDEKÉBEN

SZÉLES SPIRÁL AZ OPTIMÁLIS FORGÁCSZÁLLÍTÁSHOZ

MEGFELEL A DIN 7490 SZABVÁNYNAK

NYITOTT SPIRÁL-VÉG A JÓ FORGÁCS-ELTÁVOLÍTÁSHOZ

EGYEDÜLLŐ KAPCSOLAT A FÚRÓ ÉS A TENGYELY KÖZÖTT A NAGY TARTÓSSÁG ÉRDEKÉBEN



Csak fúrási alkalmazásokhoz, ütvefúrásra nem alkalmas!

A nehezen elérhető helyeken történő fúrásnál a HiKoki zsaluzat- és a szerelőfúrók nélkülözhetetlenek minden építkezésnél. A fúrók megfelelnek a DIN 7490-ben nyilvántartásba vett Szakmai Kereskedelmi Szövetség biztonsági követelményeinek.

A kiváló minőségű króm-vanádium acélból készült fúrók optimálisak fa, gipszkarton, valamint gipszkartonból és könnyű anyagból készült deszkák fúrására.

Az SDS-Plus csatlakozással rendelkező tengelyek teljes mértékben edzett acélból készülnek a szerszám hosszabb élettartama érdekében.



A 118 ° -os vágószög biztosítja a gyors és egyszerű behatolást az anyagba, a nagy nyitott és kúpos spirál pedig a forgács jó eltávolítását, megakadályozva, hogy a fúró elakadjon, még nedves fában is.



Ajánlott alkalmazások:

Széles alkalmazási területen használhatóak, mind az építőiparban (zsaluzat), mind a belső vízvezeték-, fűtés- és elektromos szerelésekhez. Használható a zsaluzatok, táblák, deszkák, gerendák, gipszkartonok, könnyű építőanyagok és szigetelések fúrására.

Felhasználói utasítások: minden 13 mm-es fúrótokmánnal szerelt fúrógéphez használható.

	Ø (mm)	Teljes hossz (mm)	Hasznos hossz (mm)	CSE	MRM	Cikkszám	Vonalkód	Bruttó ár Ft
	8	400	350	1	1	4100741	8717574064025	2110
	10	400	350	1	1	4100742	8717574064032	2480
	12	400	350	1	1	4100743	8717574064049	3040
	14	400	350	1	1	4100744	8717574064056	3410
	16	400	350	1	1	4100745	8717574064063	3790
	18	400	350	1	1	4100746	8717574064070	4840
	20	400	350	1	1	4100747	8717574064087	6160
	22	400	350	1	1	4100748	8717574064094	8930
	24	400	350	1	1	4100749	8717574064100	9750

	Ø (mm)	Teljes hossz (mm)	Hasznos hossz (mm)	CSE	MRM	Cikkszám	Vonalkód	Bruttó ár Ft
  	8	600	550	1	1	4100751	8717574064117	2240
	10	600	550	1	1	4100752	8717574064124	2610
	12	600	550	1	1	4100753	8717574064131	3310
	14	600	550	1	1	4100754	8717574064148	3600
	16	600	550	1	1	4100755	8717574064155	3950
	18	600	550	1	1	4100756	8717574064162	5300
	20	600	550	1	1	4100757	8717574064179	6340
	22	600	550	1	1	4100758	8717574064186	9750
	24	600	550	1	1	4100759	8717574064193	10230
	26	600	550	1	1	4100760	8717574064209	12490
	28	600	550	1	1	4100761	8717574064216	13720
	30	600	550	1	1	4100762	8717574064223	14660

	Ø (mm)	Teljes hossz (mm)	Hasznos hossz (mm)	CSE	MRM	Cikkszám	Vonalkód	Bruttó ár Ft
  	10	400	350	1	1	4100771	8717574064230	5670
	12	400	350	1	1	4100772	8717574064247	6270
	14	400	350	1	1	4100773	8717574064254	7880
	16	400	350	1	1	4100774	8717574064261	8930
	18	400	350	1	1	4100775	8717574064278	10180
	20	400	350	1	1	4100776	8717574064285	12340
	22	400	350	1	1	4100777	8717574064292	15660

	Ø (mm)	Teljes hossz (mm)	Hasznos hossz (mm)	CSE	MRM	Cikkszám	Vonalkód	Bruttó ár Ft
  	10	600	550	1	1	4100781	8717574064308	6180
	12	600	550	1	1	4100782	8717574064315	6900
	14	600	550	1	1	4100783	8717574064322	8910
	16	600	550	1	1	4100784	8717574064339	9860
	18	600	550	1	1	4100785	8717574064346	11210
	20	600	550	1	1	4100786	8717574064353	13330
	22	600	550	1	1	4100787	8717574064360	16690
	24	600	550	1	1	4100788	8717574064377	19750
	26	600	550	1	1	4100789	8717574064384	22790
	28	600	550	1	1	4100790	8717574064391	24000
	30	600	550	1	1	4100791	8717574064407	29550



# PROLINE FORSTNER FÚRÓK





A professzionális minőségű Hikoki Forstner fúrófejeket a pontos eredmények elérésére tervezték. Ideális választás vak furatok fúrásához tömör fába és más faanyagokba. Fogazott perifériás vágóélek (25 - 50 mm) és két fő maróél garantálja a sorjamentes lyukakat, még az élek közelében is. A precíz alapközpontosító hegy lehetővé teszi a pon-



tos pozicionálást. Az alacsony súrlódású kialakítás csökkenti az égési felületek esélyét, növeli a fúrógép élettartamát és lehetővé teszi a gyors fúrást.

A szilánkmentes, valódi méretű vakfurat fúrásához, szélfúrásokhoz és ferde fúrásokhoz puhafa és keményfába. A kemény

és puha fa, a furnérozott fa és a laminált fa panelek magas minőségi követelményeinek is megfelel. Könnyű és kényelmes vágás az ideális vágási geometriáknak köszönhetően.

A Forstner fúróknak 9,5 mm-es kerek száruk van, 10 mm-es fúrótokmányokhoz alkalmazhatóak.

FORSTNER FÚRÓK							
	Ø (mm)	Teljes hossz (mm)	CSE	MRM	Cikkszám	Vonalkód	Bruttó ár Ft
 	10	90	1	1	4100701	8717574062151	1110
	12	90	1	1	4100702	8717574062168	1140
	14	90	1	1	4100703	8717574062175	1260
	15	90	1	1	4100704	8717574062182	1390
	16	90	1	1	4100705	8717574062199	1340
	18	90	1	1	4100706	8717574062205	1440
	20	90	1	1	4100707	8717574062212	1480
	22	90	1	1	4100708	8717574062229	1610
	24	90	1	1	4100709	8717574062236	1820
	25	90	1	1	4100710	8717574062243	1960
	26	90	1	1	4100711	8717574062250	2020
	28	90	1	1	4100712	8717574062267	2050
	30	90	1	1	4100713	8717574062274	2110
	32	90	1	1	4100714	8717574062281	2190
	34	90	1	1	4100715	8717574062298	2230
	35	90	1	1	4100716	8717574062304	2470
	36	90	1	1	4100717	8717574062311	2670
	38	90	1	1	4100718	8717574062328	2560
	40	90	1	1	4100719	8717574062335	3040
45	90	1	1	4100720	8717574062342	3800	
50	90	1	1	4100721	8717574062359	3540	

FORSTNER FÚRÓ KÉSZLETEK						
	Leírás	CSE	MRM	Cikkszám	Vonalkód	Bruttó ár Ft
 	5 darabos 15, 20, 25, 30, 35 mm	5	1	4100729	8717574062366	12160



# PROLINE KÖRKIVÁGÓK



## KÖRKIVÁGÓK - a gyorsabb munkához

Minden HiKoki körkivágó progresszív foggeometriával van gyártva (4/6 TPI), amely gyorsabb és jobb vágást tesz lehetővé mindenfajta anyagban: rozsdamentes acélban, öntöttvasban, alumíniumban, rézben, fában, gipszkartonban és műanyagban. Multifunkcionálisan használható, anyaga HSS bimetál. A fogak hő- és kopásállók, erős, hegesztett szerszámacél ötvözetből készülnek. Az eredmény a körkivágók olyan választéka, mely nagyon erős és hosszú élettartamú. A fűrészelt anyag inkább élesen vágott, mint sorjás. A fenéklemez extravastag. Ez optimális stabilitást biztosít a szerszámnak extra erősítés nélkül. A körkivágó fúrókoronáink minden lehetséges átmérőben elérhetőek. Mindegyik körkivágó tartalmaz egy leírást a csomagolásban, melyen megjelölésre kerültek a különböző anyagokban való fúráshoz használatos sebességek. Ez biztosítja, hogy a fúrás során mindig a legjobb eredményt érjük el.

## Kimondottan Önnek: HiKoki készletek

Minden kéznél. Speciális készleteket állítottunk össze, speciális igényekre: vízvezeték-szerelőknél, villanszerelőknél, műszerészeknek és egy kombinált szettet is. Minden jelenlegi körkivágókészletünket egy praktikus hordtáskában vásárolhatja meg két rögzítő orsóval és egy menetes szűkítővel. Így minden méretű körkivágó rendelkezésére áll, amire csak szüksége lehet. A fúrókoronák extragyors cseréje végett megalkottuk a "QUICK POWER LOCK" rendszert.



## BI-METÁL KÖRKIVÁGÓK

Anyag:	HSS ötvözet
Fogak:	lézerhegesztett Bi-metál
Foggeometria:	progresszív (4/6 fog/inch)
Befogó szár:	6/8,5/11 mm hatlapú, SDS-plus
Felhasználás:	acélöntvények, szerkezeti acél, alumínium, rézötvözetek, fa, gipszkarton, műanyagok
Befogás:	HiKoki Quick Power Lock rendszer 13 mm hatlapú
Tartozék:	hosszabbító száruk és menetes szűkítő

## BI-METÁL KÖRKIVÁGÓK

	Ø (mm)	CSE	MRM	Cikkszám	Vonalkód	Bruttó ár Ft
<p>A fúrókoronák tényleges vágásmélysége: 38 mm</p>	14	1	1	752101	8717154656282	1030
	16	1	1	752102	8717154656299	1170
	17	1	1	752103	8717154656305	1170
	19	1	1	752104	8717154656312	1190
	20	1	1	752105	8717154656329	1190
	21	1	1	752106	8717154656336	1190
	22	1	1	752107	8717154656343	1190
	24	1	1	752108	8717154656350	1200
	25	1	1	752109	8717154656367	1200
	27	1	1	752110	8717154656374	1390
	28	1	1	752111	8717154656381	1390
	29	1	1	752112	8717154656398	1440
	30	1	1	752113	8717154656404	1440

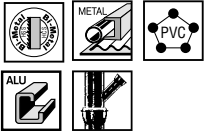

BI-METÁL KÖRKIVÁGÓK

	Ø (mm)	CSE	MRM	Cikkszám	Vonalkód	Bruttó ár Ft
	32	1	1	752114	8717154656411	1520
	33	1	1	752115	8717154656428	1530
	35	1	1	752116	8717154656435	1530
	37	1	1	752117	8717154656442	1670
	38	1	1	752118	8717154656459	1740
	40	1	1	752119	8717154656466	1740
	41	1	1	752120	8717154656473	1760
	43	1	1	752121	8717154656480	1820
	44	1	1	752122	8717154656497	1850
	46	1	1	752123	8717154656503	2020
	48	1	1	752124	8717154656510	2020
	51	1	1	752125	8717154656527	2140
	52	1	1	752126	8717154656534	2140
	54	1	1	752127	8717154656541	2300
	55	1	1	752128	8717154656558	2300
	57	1	1	752129	8717154656565	2330
	59	1	1	752130	8717154656572	2470
	60	1	1	752131	8717154656589	2510
	64	1	1	752132	8717154656596	2540
	65	1	1	752133	8717154656602	2580
	67	1	1	752134	8717154656619	2790
68	1	1	752135	8717154656626	2890	
70	1	1	752136	8717154656633	2890	
73	1	1	752137	8717154656640	3050	
76	1	1	752138	8717154656657	3140	
79	1	1	752139	8717154656664	3330	
83	1	1	752140	8717154656671	3460	
86	1	1	752141	8717154656688	3500	
89	1	1	752142	8717154656695	3810	
92	1	1	752143	8717154656701	4020	
95	1	1	752144	8717154656718	4020	
98	1	1	752145	8717154656725	4080	
102	1	1	752146	8717154656732	4250	
105	1	1	752147	8717154656749	4420	
108	1	1	752148	8717154656756	4560	
111	1	1	752149	8717154656763	4740	
114	1	1	752150	8717154656770	4970	
121	1	1	752151	8717154656787	5170	
127	1	1	752152	8717154656794	5530	
133	1	1	752153	8717154656800	5820	
140	1	1	752154	8717154656817	6900	
146	1	1	752155	8717154656824	7090	
152	1	1	752156	8717154656831	7090	
160	1	1	752157	8717154656848	7090	
165	1	1	752158	8717154656855	7270	
168	1	1	752159	8717154656862	7470	
178	1	1	752160	8717154656879	7920	
200	1	1	752161	8717154656886	8650	
210	1	1	752162	8717154656893	12540	

A fúrókoronák tényleges vágásmélysége: 38 mm

**HIKOKI "QUICK POWER LOCK" RENDSZER  
HASZNÁLHATÓ MIND A BIMETÁL MIND A KARBID KÖRKIVÁGÓKKAL**







	Leírás	CSE	MRM	Cikkszám	Vonalkód	Bruttó ár Ft
<b>QUICK POWER LOCK RENDSZER</b>						
	Gyorsbefogó (Tartalmazza a központfűrőt és a szerelőszárat) 11 mm-es hatlapú szár	1	1	752165	8717154659115	9630
<b>ADAPTEREK KÖRKIVÁGÓKHOZ</b>						
	30 mm-nél kisebb fűrészkoronákhoz	1	1	752163	8717574030532	1200
	30 mm-nél nagyobb fűrészkoronákhoz	1	1	752164	8717574030549	1190
<b>TARTOZÉKOK</b>						
	Szerelőszár	1	1	752168	8717154659146	1270
	Központfűró 105 mm	1	1	752169	8717472817617	1210

**BEFOGÓSZÁRAK BIMETÁL KÖRKIVÁGÓKHOZ**

A gyorsbefogó rendszer mellett megtalálhatók a hagyományos szerelési kellékek is.  
A különböző fűrészkorona-típusokhoz és fűrógépmoделlekhez alkalmazható szabványos befogó- és toldószárak.







	Csatlakozás	CSE	MRM	Cikkszám	Vonalkód	Bruttó ár Ft
	6 mm hengeres	1	1	752181	8717154656947	930
	8,5 mm hatlapú	1	1	752182	8717154656954	1030
	11 mm hatlapú	1	1	752183	8717154656961	1030
	SDS-plus	1	1	752184	8717154656978	1940
	11 mm hatlapú	1	1	752185	8717154656985	1030
	"gyorscsatlakozással" 40 mm-nél nagyobb fűrészkorona					
	8,5 mm hatlapú	1	1	752186	8717154656992	2020
	11 mm hatlapú	1	1	752187	8717154657005	2050
	16 mm hatlapú	1	1	752188	8717154657012	2390
	SDS-plus	1	1	752189	8717154657029	2740

**TARTOZÉKOK BIMETÁL KÖRKIVÁGÓKHOZ**

	Leírás	CSE	MRM	Cikkszám	Vonalkód	Bruttó ár Ft
	Toldószár: 300 mm, 11 mm hatlapú	1	1	752190	8717154657036	1480
	Menetes szűkítő a 30 mm-nél kisebb fűrészkoronákhoz	1	1	752191	8717154657043	720
	Központfűró 80 mm hosszú	1	1	752192	8717154657050	400
	Központfűró 105 mm hosszú (a 752181-gyel együtt használható)	1	1	752193	8717154657067	400
	Biztosító hernyócsavar: M5 / 5 db/csomag /	5	1	752194	8717154657074	930
	Kidobó rúgó	1	1	752195	8717154657081	260



## KÉSZLETEK BIMETÁL KORONÁKKAL

	Leírás	CSE	MRM	Cikkszám	Vonalkód	Bruttó ár Ft
	Készlet vízvezeték-szerelőknak Tartalma: 19, 22, 29, 38, 44, 57 mm-es fűrészkoronák, 2 db befogószár központfúróval, menetes szűkítő	9	1	752171	8717154656909	16390
	Készlet villanszerelőknak I. Tartalma: 22, 29, 35, 44, 51, 64 mm-es fűrészkoronák, 2 db befogószár központfúróval, menetes szűkítő	9	1	752172	8717154656916	16390
	Készlet villanszerelőknak II. Tartalma: 22, 29, 35, 44, 68, 82 mm-es fűrészkoronák, 2 db befogószár központfúróval, menetes szűkítő	9	1	752175	8717574000719	17150
	Készlet épületgépészeknek I. Tartalma: 19, 22, 29, 35, 38, 44, 51, 57, 64 mm-es fűrészkoronák, 2 db befogószár központfúróval, menetes szűkítő és extra központfúró	13	1	752173	8717154656923	23500
	Készlet épületgépészeknek I. Tartalma: 19, 22, 29, 35, 38, 44, 51, 57, 68 mm-es fűrészkoronák, 2 db befogószár központfúróval, menetes szűkítő és extra központfúró	13	1	752176	8717574000726	23500
	Kombi készlet I. Tartalma: 19, 20, 22, 25, 29, 32, 35, 38, 44, 51, 57, 67, 76 mm-es fűrészkoronák, 2 db befogószár központfúróval, menetes szűkítő	16	1	752174	8717154656930	27310
	Kombi készlet II. Tartalma: 19, 20, 22, 25, 29, 32, 35, 38, 44, 51, 57, 68, 82 mm-es fűrészkoronák, 2 db befogószár központfúróval, menetes szűkítő	16	1	752177	8717574000733	27820

# PROLINE KÖRKIVÁGÓK HM KEMÉNYFÉMLAPKÁS





## Építkezésekhez is

A HiKoki keményfémlapkás körkivágói ideálisak építkezési munkákhoz, furnérlemezhez, MDF-laphoz és gipszkartonhoz, de használható csempelapokhoz 6-os keménységig, gázbetonhoz és polimer műanyagokhoz is. A keményfémlapkás lyukfűrészek jelentős helytel rendelkeznek a fűrési törmelék számára és az ideális kihordáshoz. A speciális foggeometriának köszönhetően a vágott felület sima, ugyanakkor nagy a fűrési sebesség, és a használati élettartam is jelentősen nő.

### HIKOKI KEMÉNYFÉMLAPKÁS KÖRKIVÁGÓK

Anyag:	HSS ötvözet
Fogak:	keményfém
Befogószár:	8.5/11 mm hatlapú
Felhasználás:	fa, gipszkarton, műanyag, csempe 6-os keménységig, gázbeton
Extra kiegészítő:	HiKoki "Quick Power Lock" rendszer 11 mm hatlapú
Tartozék:	toldószár

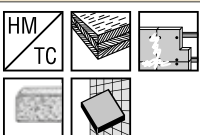
### KÖRKIVÁGÓ FÚRÓKORONÁK HM KEMÉNYFÉMLAPKÁVAL

	Ø (mm)	CSE	MRM	Cikkszám	Vonalkód	Bruttó ár Ft
 	16	1	1	754201	8717574002706	1780
	19	1	1	754202	8717574002713	1780
	20	1	1	754203	8717574002720	1940
	22	1	1	754204	8717574002737	1940
	25	1	1	754205	8717574002744	1940
	27	1	1	754206	8717574002751	1940
	29	1	1	754207	8717574002768	2020
	32	1	1	754208	8717574002775	2050
	35	1	1	754209	8717574002782	2190
	38	1	1	754210	8717574002799	2190
	40	1	1	754211	8717574002805	2190
	44	1	1	754212	8717574002812	2190
	50	1	1	754213	8717574002829	2740
	51	1	1	754214	8717574002836	2740
	54	1	1	754215	8717574002843	2790
	57	1	1	754216	8717574002850	2890
	60	1	1	754217	8717574002867	3410
	63	1	1	754218	8717574002874	3460
	64	1	1	754219	8717574002881	3460
	65	1	1	754220	8717574002898	3460
	67	1	1	754221	8717574002904	3660
	68	1	1	754222	8717574002911	3660
	71	1	1	754223	8717574002928	3660
	73	1	1	754224	8717574002935	3660
	76	1	1	754225	8717574002942	3850
	79	1	1	754226	8717574002959	4360
	80	1	1	754227	8717574002966	4360
	82	1	1	754228	8717574002973	4360
92	1	1	754229	8717574002980	4420	
102	1	1	754230	8717574002997	4920	
105	1	1	754231	8717574003000	5450	
111	1	1	754232	8717574003017	5530	
125	1	1	754233	8717574003024	6900	
133	1	1	754234	8717574003031	7620	
152	1	1	754235	8717574003048	8700	

A fűrőkoronák tényleges vágásmélysége: 65 mm.



### BEFOGÓSZÁRAK A KEMÉNYFÉMLAPKÁS FÚRÓKORONÁKHOZ

A HiKoki Quick Power Lock rendszer mellett a szabványos befogószárak széles választéka is használható a fúrókorona mérete és csatlakozási típusa figyelembevételével.





	Csatlakozás	CSE	MRM	Cikkszám	Vonalkód	Bruttó ár Ft
	8,5 mm hatlapú	1	1	754241	8717574003055	1930
keményfémlapkás fúrókoronákhoz 30 mm-ig	11 mm hatlapú	1	1	754243	8717574003079	1930
	8,5 mm hatlapú	1	1	754242	8717574003062	1970
keményfémlapkás fúrókoronákhoz 30 mm-től	11 mm hatlapú	1	1	754244	8717574003086	2000

### TARTOZÉKOK A KEMÉNYFÉMLAPKÁS FÚRÓKORONÁKHOZ

	Leírás	CSE	MRM	Cikkszám	Vonalkód	Bruttó ár Ft
	Központfúró HSS-S extrahosszú	1	1	754245	8717574003093	380
	Hosszabító 300 mm, 11 mm hatlapú	1	1	752190	8717154657036	1390



### KEMÉNYFÉMLAPKÁS FÚRÓKORONA-KÉSZLETEK

	Leírás	CSE	MRM	Cikkszám	Vonalkód	Bruttó ár Ft
	Készlet vízvezeték-szerelőknek Tartalma: 19, 22, 29, 38, 44, 51, 57 mm-es fűrészkoronák, 2 db befogószár központfúróval	9	1	754251	8717574003109	19460
	Készlet villanszerelőknek Tartalma: 19, 22, 29, 35, 38, 44, 51, 65, 76 mm-es fűrészkoronák, 2 db befogószár központfúróval	11	1	754252	8717574003116	24550
	Készlet bútorokhoz Tartalma: 40, 44, 54, 60, 65, 76, 82 mm-es fűrészkoronák, 2 db befogószár központfúróval	8	1	754253	8717574003123	24770
	Készlet általános felhasználásra Tartalma: 16, 20, 25, 29, 32, 35, 51, 60, 65, 76 mm-es fűrészkoronák, 2 db befogószár központfúróval	12	1	754254	8717574003130	27310
	Kombi készlet Tartalma: 19, 20, 22, 25, 29, 35, 38, 44, 51, 54, 60, 65, 76 mm-es fűrészkoronák, 2 db befogószár központfúróval	16	1	754255	8717574003147	39120

# PROLINE GYÉMÁNT FÚRÓKORONÁK SAROKCSISZOLÓKHOZ



A Hikoki a kategóriájának legjobb sarokcsiszoló gyémánt koronafúróit kínálja. Az egyedi és kiváló tervezési technológia szabályozza a viasz (Ø 5-10 mm) adagolását a termék élettartama alatt.

A lyukfúrészek porceláncsempék, kerámialapok, gránit, márvány és pala száraz vágására alkalmasak.

A vágási mérettartomány 5 mm és 35 mm között van, és minden lyukfúrésznek M14 belső menete van a sarokcsiszolóhoz történő felszereléshez.

Az 5-10 mm közötti méretek viaszos kenőanyagot / hűtőfolyadékot tartalmaznak az optimális használat és élettartam érdekében. A 12-35 mm átmérő használható teljesen szárazon és viasz nélkül is.

#### Felhasználási útmutató:

- Teljes fordulat elérése után kezdje meg a fúrást körülbelül 5-30 ° szögben. Ez egy félkör alakú hornyot hoz létre a csempe felületén.

- Miután kialakult a horony, emelje fel a lyukfúrészt 90 ° -ra, és alkalmazzon alacsony nyomást.
- A lyuk vágása közben óvatosan oszcilláljon a sarokcsiszolóval, továbbra is csak kis nyomást alkalmazva.
- A vágás élettartamának és sebességének optimalizálása érdekében emelje fel a lyukfúrészt a lyukból 5 másodpercenként, és hagyja forogni a levegőben, hogy kissé lehűljön, mielőtt folytatná a vágást.
- Ajánlott fordulatszám: 10.000 - 12.000 ford/perc

#### GYÉMÁNT KORONAFÚRÓK

	Ø (mm)	Vágási mélység (mm)	Csatlakozás	CSE	MRM	Cikkszám	Vonalkód	Bruttó ár Ft
	5	30	M14	1	1	4100521	8717574060249	4200
	6	30	M14	1	1	4100522	8717574060256	4230
	7	30	M14	1	1	4100523	8717574060263	4250
	8	30	M14	1	1	4100524	8717574060270	4110
	10	30	M14	1	1	4100525	8717574060287	4170
	12	30	M14	1	1	4100526	8717574060294	5000
	14	30	M14	1	1	4100527	8717574060300	5050
	16	30	M14	1	1	4100528	8717574060317	5250
	20	30	M14	1	1	4100529	8717574060324	6240
	25	30	M14	1	1	4100530	8717574060331	7180
	30	30	M14	1	1	4100531	8717574061505	8040
	32	30	M14	1	1	4100532	8717574061512	8440
	35	30	M14	1	1	4100533	8717574061529	8790

# PROLINE GYÉMÁNT KORONAFÚRÓK FÚRÓGÉPEKHEZ

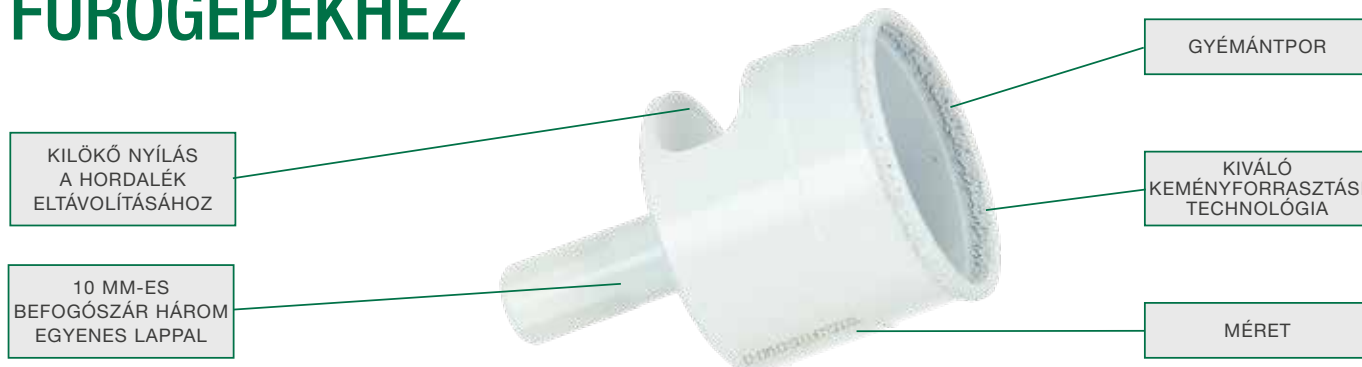

A 2. generációs HiKoki gyémánt koronafúrók a legújabb gyémánt-csiszolási és kiemelkedő forrasztási technológiával készültek, hogy a gyémánt-csiszolópor a fúrótesthez minél jobban rögzítődjön.

Ez az új generáció kielégíti a felhasználók azon elvárását, hogy a fúrás során ne legyen szükség állandó vízellátásra. A költséges és összetett vízellátó rendszerekre már nincs szükség, így ez tisztább fúrási megoldást eredményez.

Egy egyszerű vízbe merítés kiküszöböli az állandó vízűtés szükségességét.

A kerek befogószár három lapos oldalt tartalmaz, hogy elkerülhető legyen a szár csúsztatása a fúrótokmányban.

A gyémánt koronafúrók porceláncsempé, kerámia-csempé, gránit, márvány, pala és üveg fúrására is alkalmasak.

#### Felhasználási útmutató:



Kemény csempé, kő vagy üveganyagok vágásakor nem szükséges folyamatos vízűtés.

- fúrás előtt merítse a koronafúrót vízbe a kilökőnyílás mentén az előhűtés érdekében.
- teljes fordulatszámra kezdje el a fúrást 45 ° -os szögben. Ez egy félkör alakú hornyot hoz létre a csempé felületén
- miután kialakult a horony, mozdítsa a fúrót 90 ° -ra, és gyenge nyomás mellett

folytassa a fúrást.

- a lyukat vágva enyhe nyomást alkalmazva óvatosan oszcilláljon a fúróval. A legjobb eredmény érdekében öt másodpercenként mártsa be a lyukfúrót a vízbe.
- soha ne használja ütés vagy ütvefúrás üzemben.
- kérjük, vegye figyelembe az óvintézkedéseket, ha vizet használ elektromos kéziszerszámok közelében.
- ajánlott fordulatszám: 1500 - 2000 ford/perc

GYÉMÁNT KORONAFÚRÓK								
 	Ø (mm)	Vágási mélység (mm)	Csatlakozás	CSE	MRM	Cikkszám	Vonalkód	Bruttó ár Ft
	5	25	10 mm-es befogószár három lappal	1	1	4100501	8717574060119	2960
	6	28		1	1	4100502	8717574060126	2990
	7	28		1	1	4100503	8717574060133	3100
	8	28		1	1	4100504	8717574060140	3080
	10	28		1	1	4100505	8717574060157	3150
	12	28		1	1	4100506	8717574060164	3990
	14	28		1	1	4100507	8717574060171	4420
	16	28		1	1	4100508	8717574060188	4390
	20	28		1	1	4100509	8717574060195	4670
	25	28		1	1	4100510	8717574060201	6230
	30	28		1	1	4100511	8717574060218	7100
	32	28		1	1	4100512	8717574060225	7330
	35	28		1	1	4100513	8717574060232	7780

GYÉMÁNT KORONAFÚRÓ-KÉSZLET						
 	Leírás	CSE	MRM	Cikkszám	Vonalkód	Bruttó ár Ft
	4 darabos Tartalma: Ø 5 / 6 / 8 / 10 mm	4	1	4100519	8717574061857	11260

# PROLINE KEVERŐSZÁRAK



A KIVÁLÓ  
KÖZPONTOSÍTÁS  
IDEÁLIS  
KIEGYENSÚLYOZÁST  
EREDMÉNYEZ

ERŐSEN  
HEGESZTETT  
CSATLAKOZÁSOK

FOLYAMATOS  
ZÁRÓGYŰRŰ

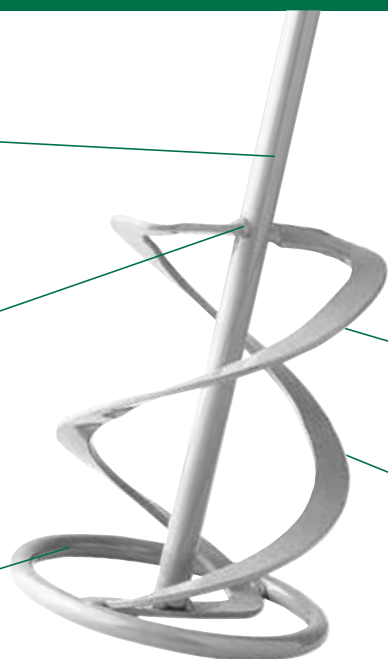

PONTOSAN MART, MEGFELELŐ  
SZÖGBEN ÁLLÓ MENET

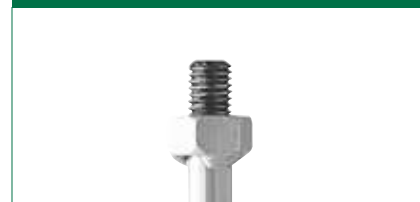

EGY DARABBÓL  
HAJLÍTOTT SPIRÁL

PORSZÓRT  
FELÜLET

## Keverésre született

A különböző keverendő folyamatok növekedése állandó fejlesztést kíván meg a keverőszárak területén is. A HiKoki a keverőszárak széles választékát kínálja, mely a profi felhasználók számára lehetővé teszi bármely anyag keverését. Mindnek saját optimális kialakítása van, különböző tulajdonságokkal és előnyökkel. A skála széles, az M14-es csavarbefogású keverőszáraktól a hatlapbefogásúakig, melyeket a standard 10 vagy 13 mm befogású fúró-csavarozókkal használhatnak. A gyártási eljárás megfelel a legmodernebb ipari szabvá-

nyoknak, és minden termék Németországban készül. A stabil forrasztás és a megfelelően felszerelt M14-es csavarcsatlakozás biztosítja a szerszám gép optimális csatlakoztatását, valamint a keverőszárak folyamatos, egyenletes mozgását.

Az acél hideg formázásából eredő éles szélek nincsenek, mert minden keverőszár porszórt. Mindegy, hogy kis vagy nagy mennyiségeket kell összekevernie alacsony, vagy magas viszkozitással, a HiKoki minden esetben a tökéletes eszközt kínálja a feladat végrehajtásához.

## Tulajdonságok

- Rendkívül erős hegesztett varratok a rendkívül hosszú élettartamért
- A folyamatos zárógyűrű garantálja, hogy a keverőszárak egyenletesen és biztonságosan forogjanak, a keverőkádat is védi
- Minden termék TÜV által vizsgált, gyártásellenőrző okmánnyal rendelkezik
- Pontosan mart, megfelelő szögben álló csatlakozás, az egyenes, kilengés nélküli keverőmozgásért

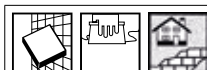

## KEVERŐSZÁR KIS MENNYISÉGŰ CSEMPERAGASZTÓHOZ MINT KÉSZ HABARCS ÉS FUGÁZÓ

	A kevert anyag mennyisége (kg)	Befogás	Méret (mm)	Típus	CSE	MRM	Cikkszám	Vonalkód	Bruttó ár Ft
	5-10	Hex 8	85 x 400	PG085HB	1	1	754701	8717574034936	1960

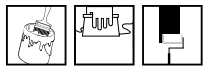

### KEVERŐSZÁRAK FOLYÉKONY ÉS HÍG ANYAGOKHOZ, MINT FESTÉKEK, LAKKOK ÉS VÍZ ALAPÚ FESTÉKEK

	A kevert anyag mennyisége (kg)	Befogás	Méreték (mm)	Típus	CSE	MRM	Cikkszám	Vonalkód	Bruttó ár Ft
	0-5	Hex 8	60 x 400	PP060HA	1	1	754711	8717574034943	1850
	5-10	Hex 8	80 x 400	PP080HB	1	1	754712	8717574034950	2100
	10-25	Hex 10	100 x 590	PP100HC	1	1	754713	8717574034967	3310



### KEVERŐSZÁRAK RAGADÓS ANYAGOKHOZ, MINT CSEMPERAGASZTÓ, ESZTRICH, HABARCS

	A kevert anyag mennyisége (kg)	Befogás	Méreték (mm)	Típus	CSE	MRM	Cikkszám	Vonalkód	Bruttó ár Ft
	0-7	Hex 8	70 x 400	PU070HA	1	1	754721	8717574034974	2250
	5-10	Hex 8	90 x 400	PU090HB	1	1	754722	8717574034981	2540
	10-25	Hex 10	120 x 590	PU120HC	1	1	754723	8717574035766	5340
	10-25	M14	120 x 590	PU120MC	1	1	754726	8717574034998	6200
	25-35	M14	135 x 590	PU135MD	1	1	754727	8717574035001	7540



### KEVERŐSZÁRAK KEMÉNY ANYAGOKHOZ, MINT BETON, ESZTRICH BETON, EPOXY HABARCS

	A kevert anyag mennyisége (kg)	Befogás	Méreték (mm)	Típus	CSE	MRM	Cikkszám	Vonalkód	Bruttó ár Ft
	20-40	M14	135 x 590	PM135MD	1	1	754733	8717574035025	9580
	30-60	M14	160 x 590	PM160ME	1	1	754734	8717574035032	10410

### ADAPTEREK

	Leírás	CSE	MRM	Cikkszám	Vonalkód	Bruttó ár Ft
	SDS-Plus > 1/2"x20 UNF + bit	1	1	744088	8717154659184	2430
	SDS-Max > 1/2" x 20 UNF	1	1	750453	8717472818744	9900
	1/2" x20 UNF > M14	1	1	754740	8717574035773	3550
	Hosszabbító szár 180 mm M14 > M14	1	1	754745	8717574035889	3350

### PORGYÚJTÓ

	Leírás	CSE	MRM	Cikkszám	Vonalkód	Bruttó ár Ft
	A porgyűjtőt a tömlőre kell helyezni Tömölőcsatlakozás ø 38 mm Csökkenti a levegőben kerülő port a zsák űritése és az anyag keverése közben	1	1	754750	8717574050448	15 990

# PROLINE FÚRÓTOKMÁNYOK

## Kínálat

Szoros együttműködésben a jól ismert Röhm tokmánygyártóval a HiKoki kiválasztotta a tokmányok széles kínálatának egy részét, mely a létező elektromos és akkumulátoros fúrók nagy részéhez használható.

## Kiválasztás:

Hogy meghatározhassa, melyik fúrótokmányra van szüksége, a következő kritériumokat kell számításba vennie:

1. A tokmánybefogást. A következő termékválasztékban a következő kapcsolatokat különböztetjük meg: 1/2"x20unF, 3/8"x24unF, 1/4" belső hatlap vagy SDS-Plus.
2. A tokmánybefogó pofáinak szélességét. Ez szintén függ a gép típusától.
3. Kell a tokmányt csavarral rögzíteni? Ez akkor fontos, ha a gép az óramutató járásával egyező és ellentétes irányban is tud forogni.
4. A tokmány ütvefúrón, vagy fúrókalapácson lesz-e használva? A tokmánynak kell-e radiális zár funkcióval rendelkeznie?

## A tokmányok minősége

A 800 W teljesítménynél kisebb fúrókalapácsok tokmányainak jó minőségű acélból kell készülniük. A 800 W-nál nagyobb teljesítményű fúrókalapácsok tokmányainak keményfémbevetéses pofákkal kell rendelkezniük.

## Csomagolás

A tokmányokat kézi bliszteres csomagolásban szállítjuk, megkönnyítve a megfelelő tokmány kiválasztását.

A fogaskoszorús tokmányokat tokmánykulccsal együtt szállítjuk.

A tokmányrögzítő csavar nincs a csomagban.

## SPECIÁLIS TERMÉKJELLEMZŐK



Fogaskoszorús tokmány 1 - 10 mm átmérővel



Fogaskoszorús tokmánypofa távolsággal 1,5 - 13 mm átmérővel



Gyorstokmány 1 - 10 mm átmérővel



Gyorstokmány 1,5 - 13 mm-es átmérővel



Kulcs adatai: átmérő Ø 6 mm; 12 fogú









Ütvefúróhoz használható



800 W alatti teljesítményű fúrókalapácsokhoz













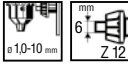

Fúrótokmányok keményfém befogópofákkal 800 W-nál nagyobb teljesítményű fúrókalapácsokhoz

3/8"x24 UNF	Átmenő furat	Fúrószár- tartomány	Mire használható	CSE	MRM	Cikkszám	Vonalkód	Bruttó ár Ft
	✓	  σ 1,0-10 mm 6+ Z 12		1	1	752072	8717472814012	3370
	✓	  σ 1,0-10 mm		1	1	752079	8717472814050	6610

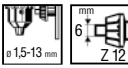
1/2"x20 UNF	Átmenő furat	Fúrószár- tartomány	Mire használható	CSE	MRM	Cikkszám	Vonalkód	Bruttó ár Ft
	-	  σ 1,5-13 mm 6+ Z 12		1	1	752056	8717472813824	4890
	✓	  σ 1,0-10 mm 6+ Z 12		1	1	752057	8717472813831	3240
	✓	  σ 1,5-13 mm 6+ Z 12		1	1	752058	8717472813848	4890
	✓	  σ 1,0-10 mm		1	1	752061	8717472813879	5910
	✓	  σ 1,5-13 mm	  < 800 W	1	1	752066	8717472813923	7880
	✓	  σ 1,0-10 mm		1	1	752062	8717472813886	5970
	✓	  σ 1,5-13 mm	  < 800 W	1	1	752064	8717472813909	7880
	✓	  σ 1,5-13 mm	  < 800 W	1	1	752065	8717472813916	7940
	✓	  σ 1,5-13 mm	  HM/TC	1	1	752067	8717472813930	9970
	-	  σ 1,0-13 mm		1	1	752068	8717472813947	19800
	-	  σ 1,0-13 mm		1	1	752070	8717472813978	17890

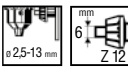

	Fúrószár-tartomány	Mire használható	CSE	MRM	Cikkszám	Vonalkód	Bruttó ár Ft
			1	1	752082	8717472814074	5900
			1	1	752083	8717472814029	9940

		Fúrószár-tartomány	Mire használható	CSE	MRM	Cikkszám	Vonalkód	Bruttó ár Ft
				1	1	752097	8717472814081	7610
				1	1	752098	8717574014327	15880
				1	1	752099	8717472818645	9810

	Méret (mm)	Használható tokmányok (mm)	CSE	MRM	Cikkszám	Vonalkód	Bruttó ár Ft
	6 x 80	10	1	1	752053	8717574051247	350
	7 x 110	10 and 13	1	1	752054	8717574051254	280

	Leírás	CSE	MRM	Cikkszám	Vonalkód	Bruttó ár Ft
	Balmenetes szorítócsavar M6 x 25	1	1	744087	8717574004540	350



# PROLINE VÉSŐK



## HiKoki újdonságok

Az egyre jobb teljesítmények elérésének érdekében a HiKoki jelentős termékfejlesztést hajtott végre az SDS Plus, SDS Max és a 28 mm és 30 mm-es hatlapú vésőszárakon.

### SDS-Plus laposvéső

A megújult profi laposvésőket egy éles szél jellemzi a véső külső oldalán és két hozzáadott megszakító a véső felszínén. Ez megnövekedett bontási kapacitást biztosít az anyagba való behatolásnál, ami növeli a munkasebességet.



### SDS-Plus és SDS-Max önélezős szélesvéső

A szélesvéső keresztmetszetének változtatása révén sikerült a szerszám hatékonyságát megnövelni, mivel a véső belső felülete ki lett mélyítve, az anyaggal való érintkezési felület kisebb lett, ezáltal könnyebben behatol abba. A  $\text{cm}^2$ -re jutó erő nagyobb, mint a hagyományos vésőknél, így sokkal gyorsabb munkát eredményez. A hosszan kivájt belső felülettel, a szerszám keresztmetszete még hosszabb munkaidő alatt és erőteljes használat után is azonos marad, így hosszabb ideig lesz éles. Emiatt önélezős a véső.



### SDS-Plus és SDS-Max önélezős csempevésők

A csempevésők új kialakítása sokkal hosszabb élű és állandó vastagságú.

A vékony, hosszított véső a következő előnyöket eredményezi:

- Hosszabb hasznos élettartam.
- Lehetősége arra, hogy a vésőt szűk fugába szúrjuk, ezáltal könnyítve meg a csempék eltávolítását.
- Javítja annak lehetőségét, hogy a vésőt a csempe alatt használjuk, így megsokszorozza annak az esélyét, hogy több egészben maradt csempe távolítható el.
- A hosszabb él az állandó keresztmetszet mellett biztosítja, hogy a szerszám éles maradjon nagy igénybevétel esetén is.



### SDS-Max és 30 mm hatlap befogású önélezős hegyesvéső

Az SDS-Max hegyesvésők egyedülálló csavart, csillag alakú dizájnjának köszönhetően a szerszám teljesítménye jelentősen nőtt. A csavart csillag alakú szekció hosszabb élességet biztosít még intenzív használat esetén is.

A véső felülete gyakorlatilag nem változott, és a hagyományos véső laposabb is. A véső forgása következtében a fix forma minimalizálja az elmozdulást. Ez felgyorsítja a munkát, és sok kellemetlenségtől kíméli meg a felhasználót. A szerszámon levő gyűrű miatt a vibráció a szerszám hegyénél összpontosul megnövelt vésési kapacitással.

A 30 mm hatlap befogásnál csak a csillag alakú vésőhegyet használjuk, ezért az önélezési folyamat garantált. Ezzel a vésővel, amely nagy igénybevételre is alkalmas, az elmozdulás megelőzhető.











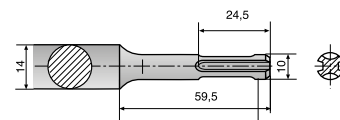







### SDS-Max önélezős laposvéső

Az SDS-Max laposvéső most hullámos felszínnel is elérhető. Ez a speciális geometria kisebb felület és nagyobb  $\text{cm}^2$ -re jutó erő kombinációjával hosszabb élettartamot és önélezős mechanizmust biztosít. A bordázat csúcsai nagy csúcsterhelést biztosítanak az anyagban, ez javítja a munka eredményességét és az anyag eltávolítását. A tengelyen levő gyűrűnek köszönhetően a szerszám vibrációja maximális, és nagyobb hatékonyságot eredményez.



SDS-PLUS











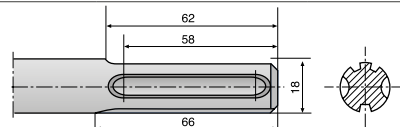



	Leírás	Méret (mm)	CSE	MRM	Cikkszám	Vonalkód	Bruttó ár Ft
	Hegyesvéső	250	1	1	751590	8717472815330	1670
	Önélezős hegyesvéső	250	1	1	751587	8717574056082	2010
	Laposvéső	20 x 250	1	1	751591	8717472815347	1640
	Önélező laposvéső	20 x 250	1	1	751588	8717574056099	2010
	Laposvéső hosszított vágóéllel	20 x 250	1	1	751132	8717574057799	2540
	Szélesvéső	40 x 250	1	1	751592	8717472815354	3050
	Önélező szélesvéső	40 x 250 60 x 250	1 1	1 1	751597 751598	8717574022995 8717574023008	3790 4880
	Csempevéső	40 x 250	1	1	751595	8717472815385	2810
	Csempevéső hosszabított önélező vágóéllel	40 x 260	1	1	751599	8717574023510	4260
	Horonyvéső	22 x 250	1	1	751594	8717472815378	3570
	Szárnyas csatornavéső	22 x 250	1	1	751133	8717574058260	7330
	Hézagvéső fogazott 10 mm	32 x 200	1	1	751134	8717574058277	17700
	Padlókaparó linóleum, vinillapok és bevonatok eltávolításához	100 x 250	1	1	751135	8717574058284	34630
	Cserealkatrészek a padlókaparóhoz		8	1	751136	8717574058291	6000
	3 darabos vésőszárkészlet (hegyes, lapos, szélesvéső)	250	3	1	751589	8717472817433	6860

Használható a felsorolt Hitachi / HiKoki könnyű súlyú vésőkalapácsokhoz: DH18DBL/DH24PH/DH26PC/DH28PC/DH28PCY/DH28PD/DH28PMY/DH30PC2/DH36DPA vagy más márkájú vésőkalapácsokhoz, mint AEG, Bosch, DeWalt, Makita és Metabo.



SDS-MAX



	Leírás	Méret (mm)	CSE	MRM	Cikkszám	Vonalkód	Bruttó ár Ft
	Hegyesvéső	280	1	1	750990	8717154653120	2300
		400	1	1	750991	8717154653144	2570
		400	10	1	751050	8717574042832	24630
		600	1	1	750992	8717154653168	3660
	Önélezős hegyesvéső	400	1	1	751032	8717574023527	3710
	Laposvéső	27 x 280	1	1	750993	8717154653137	2280
		27 x 400	1	1	750994	8717154653151	2570
		27 x 400	10	1	751054	8717574042849	24630
		27 x 600	1	1	750995	8717154653175	3660
	Önélezős laposvéső	27 x 400	1	1	751033	8717574023565	3920
	Laposvéső hosszított vágóéllel	25 x 400	1	1	751222	8717574057812	4390
	Szélesvéső	50 x 300	1	1	751028	8717154653182	4020
		50 x 400	1	1	750997	8717154653199	3920
		80 x 300	1	1	751034	8717574023572	5750
		115 x 350	1	1	750999	8717154653212	10220
	Önélező szélesvéső	50 x 350	1	1	751038	8717574023589	5690
	Csempevéső, 20° -ban hajlított	50 x 300	1	1	751005	8717154652765	4610
		80 x 300	1	1	751037	8717472818232	5720
	Hosszabbított csempevéső, 20° -ban hajlított	50 x 300	1	1	751039	8717574023596	5910
	3 darabos vésőszárkészlet (hegyes, lapos, szélesvéső)	400	3	1	751035	8717472817600	8410

Használható a felsorolt Hitachi / HiKoki vésőkalapácsokhoz: DH36DMA/DH40MC/DH40MEY/DH45MEY/DH52MEY/H41MB2/H45MEY/H60MEY/H60MC vagy más márkájú vésőkalapácsokhoz, mint AEG, Bosch, DeWalt, Makita és Metabo.



Hozzáférhető  
SDS-Plus és SDS-Max  
befogással

SDS-MAX

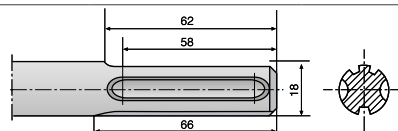







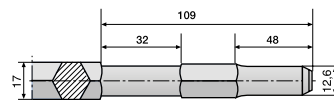

	Leírás	Méret (mm)	CSE	MRM	Cikkszám	Vonalkód	Bruttó ár Ft
	Horonyvéső	26 x 300	1	1	750996	8717154653229	6020
		32 x 300	1	1	751036	8717472818225	9310
	Csatornavéső	32 x 300	1	1	751000	8717154653236	7840
	Szárnyas csatornavéső	35 x 380	1	1	751003	8717154653250	13380
	Vakolatvéső	8 x 300	1	1	751048	8717574023602	7380
	Fogazott véső 7 mm	38 x 300	1	1	751001	8717154653243	8640
	Keményfémlapkás hézagvéső	38 x 300	1	1	751004	8717154652758	26340
	Padlókaparó linóleum, vinillapok és bevonatok eltávolításához	152 x 653	1	1	751225	8717574058307	66300
	Cserealkatrészek a padlókaparóhoz		8	1	751226	8717574058314	19920
	Aszfaltvéső	90 x 400	1	1	751009	8717154652796	12530
	Ásóvéső	110 x 400	1	1	751008	8717154652789	14060
	Rudazatbeütő (szegek, szondák, cövekek beütéséhez)	13 x 260	1	1	751011	8717154652819	8210
		16,5 x 260	1	1	751010	8717154652802	8480
<b>A KÖVETKEZŐ TARTOZÉKOK CSATLAKOZÁSA 22 - 26 MM KÓNUSZOS</b>							
	Szerszámtartó szár /érdesítő és döngölőtálpakhoz/	220	1	1	751012	8717154652826	7320
	Érdesítőtalp, fogszám: 5 x 5	60 x 60	1	1	751013	8717154652833	13540
	Érdesítőtalp, fogszám: 7 x 7	60 x 60	1	1	751014	8717154652840	17070
	Döngölőtalp	120 x 120	1	1	751015	8717154652857	23210
		150 x 150	1	1	751016	8717154652864	24270

Használható a felsorolt Hitachi / HiKoki fúró-véső kalapácsokhoz: DH36DMA/DH40MC/DH40MEY/DH45MEY/DH52MEY/H41MB2/H45MEY/H60MEY/H60MC vagy más márkájú vésőkalapácsokhoz, mint AEG, Bosch, DeWalt, Makita és Metabo.



VÉSŐSZÁRAK - Ø 13 MM SZÁRVÉG, 17 MM HATLAPÚ



	Leírás	Méret (mm)	CSE	MRM	Cikkszám	Vonalkód	Bruttó ár Ft
	Hegyesvéső	450	1	1	751501	8717154653465	3070
	Laposvéső	20 x 450	1	1	751503	8717154653502	3070
	Szélesvéső	50 x 280	1	1	751504	8717154653519	4320
		75 x 400	1	1	751509	8717154653533	10390
	Csatornavéső	30 x 270	1	1	751507	8717154653489	6390
	Horonyvéső	30 x 270	1	1	751508	8717154654134	7310
	Csempevéső, hajlított	50 x 280	1	1	751510	8717472817594	7400
	Keményfémlapkás hézagvéső	38 x 200	1	1	751125	8717574023817	56840
		38 x 280	1	1	751126	8717574023824	64970

Használható a felsorolt Hitachi / HiKoki véső- és bontókalapácsokhoz: H41SA/H45SR és más márkák bontókalapácsaihoz, mint Atlas Copco és Makita

VÉSŐSZÁRAK - Ø 13 MM SZÁRVÉG, 17 MM HATLAPÚ, GALLÉROS

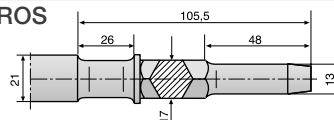



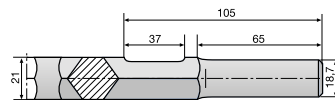

	Leírás	Méret (mm)	CSE	MRM	Cikkszám	Vonalkód	Bruttó ár Ft
	Hegyesvéső	280	1	1	751551	8717472818416	3220
		450	1	1	751552	8717472818423	4440
	Laposvéső	25 x 450	1	1	751554	8717472818447	4440
	Szélesvéső	50 x 280	1	1	751555	8717472818454	5430
	Horonyvéső	22 x 270	1	1	751557	8717472818478	8310
		30 x 280	1	1	751558	8717472818485	7180
	Keményfémlapkás hézagvéső	38 x 200	1	1	751125	8717574023817	56840
		38 x 280	1	1	751126	8717574023824	64970
	Ásóvéső	110 x 400	1	1	751559	8717472818492	24690

Használható a felsorolt Hitachi / HiKoki véső- és bontókalapácsokhoz: DH28Y/DH38/DH38YB/DH38SS/DH38YB1/DH40SR/DH40YB/H45SA/VRY38/PHU45 és más márkák bontókalapácsaihoz, mint pl. Ryobi.

VÉSŐSZÁRAK - Ø 19 MM SZÁRVÉG, 21 MM HATLAPÚ





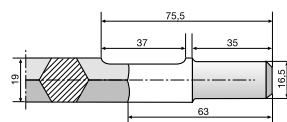

	Leírás	Méret (mm)	CSE	MRM	Cikkszám	Vonalkód	Bruttó ár Ft
	Hegyesvéső	300	1	1	751531	8717472818317	3550
		380	1	1	751532	8717472818324	4500
		450	1	1	751533	8717472818331	4960
	Laposvéső	30 x 380	1	1	751535	8717472818355	4790
		30 x 450	1	1	751536	8717472818362	4960
	Szélesvéső	50 x 380	1	1	751537	8717472818379	6530
		75 x 380	1	1	751538	8717472818386	7430
	Aszfaltvéső	75-110 x 440	1	1	751539	8717472818393	19690

Használható a felsorolt Hitachi / HiKoki bontokalapácsokhoz: DH50SA/DH50SA1/H55SA/H60KA és más márkákhoz, mint Atlas Copco, Breaker, Felisatti, Kango, Makita, Milwaukee és Ryobi.

VÉSŐSZÁRAK - BORDÁS BEFOGÁSÚ GÉPEKHEZ



	Leírás	Méret (mm)	CSE	MRM	Cikkszám	Vonalkód	Bruttó ár Ft
	Hegyesvéső	300	1	1	751561	8717472818249	2370
		400	1	1	751562	8717472818256	3190
	Laposvéső	25 x 300	1	1	751563	8717472818263	2370
		25 x 400	1	1	751564	8717472818270	3190
	Szélesvéső	50 x 300	1	1	751565	8717472818287	5310
		50 x 400	1	1	751566	8717472818294	4730
	Aszfaltvéső	100 x 400	1	1	751567	8717472818300	15690

Használható a felsorolt Hitachi / HiKoki bontokalapácsokhoz: DH40FA/DH40FB/DH50SB és más márkákhoz, mint AEG, Atlas Copco, Black & Decker, Bosch, Breaker, Elu, Felisatti, Kango, Makita, Milwaukee és Ryobi.

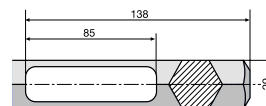
**VÉSŐSZÁRAK - 28 MM (1 1/8") HATLAPÚ**

	Leírás	Méret (mm)	CSE	MRM	Cikkszám	Vonalkód	Bruttó ár Ft
	Hegyesvéső	400	1	1	751520	8717154653687	6630
		520	1	1	751521	8717154653694	6490
	Őnélezős hegyesvéső	400	1	1	751519	8717574044195	7380
	Laposvéső	36 x 400	1	1	751522	8717154653700	6630
		36 x 520	1	1	751523	8717154653717	6630
	Szélesvéső	80 x 400	1	1	751524	8717154653724	15040
	Aszfaltvéső	115 x 440	1	1	751525	8717154653731	20410
	Ásóvéső	125 x 500	1	1	751526	8717154653748	21380
	Rudazatbeütő (szegek, szondák, cövek beütéséhez)	27 x 400	1	1	751529	8717154653779	33610

**A KÖVETKEZŐ TARTOZÉKOK CSATLAKOZÁSA 39 - 44 MM KÓNUSZOS**

	Szerszámtartó szár (érdesítő- és döngölőtalpakhoz)	400	1	1	751527	8717574023619	15440
	Döngölőtalp	Ø 178	1	1	751530	8717574023619	19590

Használható a felsorolt Hitachi / HiKoki bontokalapácsokhoz: H65SD/H65SD2/H70SD/H90SE/H90SG és más márkákhoz, mint Bosch, Hilti és Makita.

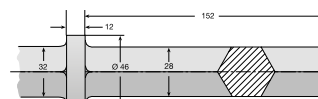



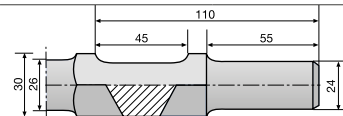

**VÉSŐSZÁRAK - 28 MM (1 1/8") HATLAPÚ, GALLÉROS**

	Leírás	Méret (mm)	CSE	MRM	Cikkszám	Vonalkód	Bruttó ár Ft
	Hegyesvéső	550	1	1	751571	8717472818539	10830
	Laposvéső	36 x 550	1	1	751572	8717472818546	11450
	Szélesvéső	76 x 500	1	1	751573	8717472818553	17960
	Ásóvéső	125 x 480	1	1	751574	8717472818560	27500



Használható a felsorolt Hitachi / HiKoki bontokalapácsokhoz: H65SD/H65SD2/H70SD/H80/H90SE/H90SG és más márkákhoz, mint AEG, Bosch, DeWalt, Makita és Metabo.

### VÉSŐSZÁRAK - 30 MM HATLAPÚ





	Leírás	Méret (mm)	CSE	MRM	Cikkszám	Vonalkód	Bruttó ár Ft
	Hegyesvéső	410	1	1	751543	8717472818508	7500
	Önélező hegyesvéső	410	1	1	751548	8717574030877	9680
	Laposvéső	35 x 410	1	1	751544	8717472818515	7500
	Szélesvéső	75 x 410	1	1	751545	8717472818522	8770
	Ásóvéső (H70SA)	135 x 450	1	1	751541	8717154653663	26670
	Ásóvéső (H65SB) 90° -ban	135 x 450	1	1	751542	8717154653670	27820

#### A KÖVETKEZŐ TARTOZÉKOK CSATLAKOZÁSA 22 - 36 MM KÓNUSZOS

	Szerszámtartó szár (érdesítő és döngölőtálpakhoz)	400	1	1	751546	8717574002430	16650
	Érdesítőtalp, fogszám: 5 x 5	60 x 60	1	1	751013	8717154652833	13910
	Érdesítőtalp, fogszám: 7 x 7	60 x 60	1	1	751014	8717154652840	17730
	Döngölőtalp	120 x 120	1	1	751015	8717154652857	29090
		150 x 150	1	1	751016	8717154652864	24270





#### A KÖVETKEZŐ TARTOZÉKOK CSATLAKOZÁSA 39 - 44 MM KÓNUSZOS

	Szerszámtartó szár (érdesítő és döngölőtálpakhoz)	400	1	1	751547	8717574023626	13970
	Döngölőtalp	Ø 178	1	1	751530	8717574023619	19590

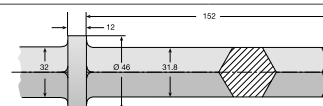
Használható a felsorolt Hitachi / HiKoki bontokalapácsokhoz: H65SB/H65SB2/H65SC/H70SA és más márkákhoz, mint Makita és Ryobi.

### VÉSŐSZÁRAK - 32 MM (1 1/4") HATLAPÚ, GALLÉROS



	Leírás	Méret (mm)	CSE	MRM	Cikkszám	Vonalkód	Bruttó ár Ft
	Hegyesvéső	550	1	1	751582	8717472818584	10150
	Laposvéső	36 x 550	1	1	751583	8717472818591	14180
	Szélesvéső	76 x 550	1	1	751584	8717472818607	18120
	Ásóvéső	140 x 540	1	1	751585	8717472818614	18420

Használható a felsorolt Hitachi / HiKoki bontokalapácsokhoz: H90SA/H90SC és más márkákhoz, mint AEG, Bosch, DeWalt, Makita és Metabo.

### SZERSZÁMKOCSI

	Leírás	CSE	MRM	Cikkszám	Vonalkód	Bruttó ár Ft
	Szerszámkocsi nehéz gépekhez Használható H90SA/H90SC/H90SG gépekhez	1	1	712690	8717574026016	49950

# PROLINE

## NAGYSZILÁRDSÁGÚ BITEK ÜTVECSAVARÓZÓKHOZ



A KÖSZÖRÜLT FÚRÓHEGY A PONTOS ILLESZKEDÉST SEGÍTI

SPECIÁLIS HOSSZ, HOGY BIZTOSÍTSA A TELJES HOSSZ (GÉP + CSAVARÓZÓHEGY) RÖVIDSÉGÉT

CSÚCSMINŐSÉGŰ RUGÓACÉL



EGYEDÜLÁLLÓ TORZIÓS ZÓNA

GYORSCSATLAKOZÁS 1/4"

### A következő generációs bitek ütvecsavarozáshoz

Az ütvefűrés folyamatos fejlesztése és az új generációs gépek megjelenése jelentősen megnövelte a nagy nyomatékok használatát. Ez kikényszerítette az igényt a jobb minőségű csavarozóbitekre, ami oda vezetett, hogy a HiKoki kifejlesztette a következő generációs biteket.

Az új csúcsnyomatékok jóval meghaladják a normál bitek és csavarok nyomatékátadási lehetőségét. A csavarnak a megszorítás alatt csak egyszer kell ellenállni a magas nyomaték, a csavarozó bitnek viszont folyamatosan.

Hogy ennek az elvárásnak eleget tegyen, a HiKoki jelentősen javított néhány technikai paramétert, megnövelve ezáltal a tartósságot:

- Egy speciális rugóacél használatával szignifikánsan megnövelhető a bit rugalmassága.
- Hogy megőrizze a rugózási tulajdonságot, egy speciális keményedési folyamatot adaptáltak.
- A felfüggesztés csak védi a bitet, amikor a torziós terület keresztmetszetét úgy alakítják ki, hogy az a maximális torziós deformáció mellett a legnagyobb erőátadásra legyen képes a csavar meghúzásához. Így tehát minden bithez külön kiszámolták, tesztel-

ték és adaptálták a legmegfelelőbb átmérőt.









Ezek a bitek olyan alkalmazásokhoz lettek kifejlesztve, ahol a jelenleg használatos ütvecsavarozók a legnagyobb nyomatékban vannak használva. Összehasonlítva a standard csavarozó bitekkel, ezek rendkívül ellenállóak a törésnek, és akár tízszer hosszabb az élettartamuk.

A keskeny, süllyesztett derékszakas megbízhatóan elnyeli a hirtelen nagy csúcsnyomatékokat. Ez a rész úgy működik, mint egy puffer, elnyeli az energiát a sokkzónában. A sokkzóna mint egy rugó aktiválódik, amint a forgatónyomaték eléri a magas szinteket. Amíg más bitek ilyenkor megcsúsznak, repednek vagy törnek, addig a HiKoki bitek bizonyítanak, és rendkívül tartósak.





### Jellemzők





- Az acél kiválasztásánál arra fókuszálnak, hogy minél tartósabb legyen a bit.
- Egyedülálló hőkezelésnek vetik alá, egy túl puha bit elhajlik, egy túl kemény eltörik. A HiKoki bitek pontosan megfelelnek a lehető legnagyobb erőátvitelnek.
- A speciális kialakítás és tervezés hosszú élettartamot biztosít a hegynek.
- Okos hossz: a bitek csak 38 mm hosszúak, hogy direkt használhatóak legyenek az ütvefűrésbe, anélkül, hogy további bittartóra lenne szükség. Ez kiemeli a HiKoki igen rövid tervezésű ütvefűrésnek az előnyét, optimális munkavégzést biztosítva akár szűk, akár zárt terekben is.



  	Leírás	Méret	Hossz (mm)	CSE	MRM	Cikkszám	Vonalkód	Bruttó ár Ft
	 PH	1	38	3	1	751171	8717574034523	2340
		2	38	3	1	751172	8717574034530	2340
		3	38	3	1	751173	8717574034547	2340
	 PZ	1	38	3	1	751176	8717574034554	2340
		2	38	3	1	751177	8717574034561	2340
		3	38	3	1	751178	8717574034578	2340
	 Torx	15	38	3	1	751181	8717574034585	2340
		20	38	3	1	751182	8717574034592	2340
		25	38	3	1	751183	8717574034608	2340
		30	38	3	1	751184	8717574034615	2340
		40	38	3	1	751185	8717574034622	2340

#### BITKÉSZLETEK ÜTVECSAVARÓZÓKHOZ

  	Leírás	Hossz (mm)	CSE	MRM	Cikkszám	Vonalkód	Bruttó ár Ft
	21 darabos készlet: 1 x PH 1, 2 x PH 2, 3 1 x PZ 1, 2 x PZ 2, 3 2 x T 15, 20, 25, 30, 40 gyorscserelés mágneses bittartó	38	21	1	751190	8717574034639	16900

  	Leírás	Méret	Hossz (mm)	CSE	MRM	Cikkszám	Vonalkód	Bruttó ár Ft
	 Torx	45	50	1	1	4100308	8717574062861	1960
		50	50	1	1	4100309	8717574062878	1960

#### NAGYSZILÁRDSÁGÚ BITEK ÜTVECSAVARÓZÓKHOZ



# PROLINE CSAVARÓZÓBITEK ÉS BITKÉSZLETEK



## HiKoki bitek teljes választéka

A HiKoki biteket arra tervezték, hogy az erőátvitel maximális szintjét nyújtsák, és hosszú élettartamúak legyenek. Ennek érdekében a bitek a következő követelményeknek kell hogy megfeleljenek:

- Kiváló minőségű, válogatott acélból készüljenek
- Megfelelő hőkezeléssel készüljön minden egyes bit
- A legmagasabb követelményeknek megfelelő gyártási eljárás

A termékválasztékban nagyon sokfajta bit

szerepel. Különböző csomagok elérhetőek, beleértve a leggyakrabban használt bitekből összeállított gazdaságos csomagokat is.





## Extra kemény felület











A HiKoki kétfajta gyártási eljárást használ a bitek fajtájától és felhasználásától függően:





















- Először az alap formát készítik el, amelyből kialakítják a végleges formát.
- Egyszerre formázzák a teljes bitet.















A gyártás után a biteket megedzik. Az edzés nemcsak a bit extra kemény felületét biztosítja, hanem a megfelelő vastagságot is. Ha a bit túl kemény, a nagyfokú igénybevétel esetén szilánkosra törhet, ha túl lágy, akkor eldeformálódik.







## SPECIÁLIS TERMÉKJELLEMZŐK

	speciális bitek nagy teljesítményű ütvecsavarozókhoz		mágneses verzió
	titán nitriddel bevont bitek az extra tartósságért		nem mágneses verzió



		Leírás	Méret	Hossz (mm)	CSE	MRM	Cikkszám	Vonalkód	Bruttó ár Ft
<b>CSAVARÓZÓ BITEK / BEFOGÁS: 1/4" KÜLSŐ HATLAP</b>									
		Phillips	0	25	3	1	752251	8717472810007	1030
			1	25	3	1	752252	8717472810014	580
			1	25	25	1	752256	8717472810052	3030
			2	25	3	1	752253	8717472810021	580
			2	25	25	1	752257	8717472810069	3030
			3	25	3	1	752254	8717472810038	580
			3	25	25	1	752258	8717472810076	3030
			4	32	1	1	752255	8717472810045	930
		Phillips	1	50	3	1	752263	8717472810120	1820
			2	50	3	1	752264	8717472810137	1820
			3	50	3	1	752265	8717472810144	1820
		Phillips	2	109	2	1	752266	8717472810151	2800
			2	136,4	2	1	752376	8717574001204	3280
			2	152	2	1	752267	8717472810168	3290
		Phillips	1	25	3	1	752260	8717472810090	1570
			2	25	3	1	752261	8717472810106	1570
			3	25	3	1	752262	8717472810113	1570

 	Leírás	Méret	Hossz (mm)	CSE	MRM	Cikkszám	Vonalkód	Bruttó ár Ft
<b>CSAVARÓZÓ BITEK / BEFOGÁS: 1/4" KÜLSŐ HATLAP</b>								
	 Pozidrive	0	25	3	1	752271	8717472810182	1010
		1	25	3	1	752272	8717472810199	640
		1	25	25	1	752276	8717472810236	3030
		2	25	3	1	752273	8717472810205	640
		2	25	25	1	752277	8717472810243	3030
		3	25	3	1	752274	8717472810212	640
		3	25	25	1	752278	8717472810250	3030
		4	32	1	1	752275	8717472810229	1000
	 Pozidrive	1	50	3	1	752285	8717472810328	1760
		2	50	3	1	752286	8717472810335	1760
		3	50	3	1	752287	8717472810342	1760
	 Pozidrive	2	109	2	1	752288	8717472810359	2560
		2	136,4	2	1	752379	8717574001211	3330
		2	152	2	1	752289	8717472810366	3290
	 Pozidrive	1	25	3	1	752280	8717472810274	1570
		2	25	3	1	752281	8717472810281	1570
		3	25	3	1	752282	8717472810298	1570
	 Egyenes	4.0/5.5/6.5	25	3	1	4100301	8717574060966	880
	 Torx	T4/T5/T6	25	3	1	4100302	8717574060973	980
		T7/T8/T9	25	3	1	4100303	8717574060980	980
		T 10	25	3	1	752307	8717472810496	1020
		T 15	25	3	1	752308	8717472810502	1020
		T 20	25	3	1	752309	8717472810519	1020
		T 20	25	25	1	752243	8717574000481	6550
		T 25	25	3	1	752310	8717472810526	1020
		T 25	25	25	1	752244	8717574000498	6550
		T 27	25	3	1	752311	8717472810533	1020
		T 30	25	3	1	752312	8717472810540	1020
		T 30	25	25	1	752241	8717574050073	6660
		T 40	25	3	1	752313	8717472810557	1020
		T 40	25	25	1	752242	8717574050080	6660
	 Torx	T 10	50	3	1	752318	8717472810601	2190
		T 15	50	3	1	752319	8717472810618	2190
		T 20	50	3	1	752320	8717472810625	2190
		T 25	50	3	1	752321	8717472810632	2190
		T 30	50	3	1	752323	8717472810656	2190
		T 40	50	3	1	752324	8717472810663	2190
	 Torx lyukkal		25	3	1	4100304	8717574060997	1310
		TX25/30/40	25	3	1	4100305	8717574061000	1340
	 Hatlapú	1.5/2/2.5	25	3	1	4100306	8717574061017	1020
		2.5	25	3	1	752343	8717472810779	1050
		3	25	3	1	752344	8717472810786	1050
		4	25	3	1	752345	8717472810793	1050
		5	25	3	1	752346	8717472810809	1240
		6	25	3	1	752347	8717472810816	1050

 	Leírás	Méret	Hossz (mm)	CSE	MRM	Cikkszám	Vonalkód	Bruttó ár Ft
<b>CSAVARÓZÓ BITEK / BEFOGÁS: 1/4" KÜLSŐ HATLAP</b>								
 	 Dugókulcs	5.5	45	1	1	752351	8717472810823	1940
		6	45	1	1	752352	8717472810830	1940
		7	45	1	1	752353	8717472810847	1940
		8	45	1	1	752354	8717472810854	1940
		9	45	1	1	752355	8717472810861	1940
		10	45	1	1	752356	8717472810878	1940
		11	45	1	1	752357	8717472810885	1940
		12	45	1	1	752358	8717472810892	1940
		13	45	1	1	752359	8717472810908	1940
		17	50	1	1	752360	8717472810915	2270
		1/4"	45	1	1	752362	8717472810939	2230
		3/8"	45	1	1	752363	8717472810946	1940
		5/16"	45	1	1	752364	8717472810953	1940
 	 Dugókulcs	8	45	1	1	750555	8717472817471	1780
		10	45	1	1	750557	8717472817495	1780
	 Robertson	1	25	3	1	752366	8717472810960	1210
		2	25	3	1	752367	8717472810977	1210
		3	25	3	1	752368	8717472810984	1210
	 Kétoldalas Phillips-  Pozidrive	1/2/3	60	3	1	4100307	8717574061024	1940
	 Kétoldalas Phillips	2	150	2	1	752386	8717472811080	2250

 	Leírás	Hossz (mm)	CSE	MRM	Cikkszám	Vonalkód	Bruttó ár Ft
<b>CSAVARÓZÓ BITKÉSZLETEK / BEFOGÁS: 1/4" KÜLSŐ HATLAP</b>							
 	7 darabos dugókulcskészlet: 7, 8, 10, 12 és 13 mm 1/4" és 3/8" inch	50	7	1	752239	8717574057591	7130
	8 darabos készlet: PH 1, 2 PZ 1, 2 Egyenes 4.0, 5.5, 6.5 Mágneses bittartó	25	8	1	752397	8717472811165	2540
	31 darabos készlet: 3 x PH 1, 2, 3 3 x PZ 1, 2, 3 3 x T 20, 25, 30, 40 Mágneses gyorsbefogó tokmánnal	25	31	1	752248	8717574033014	8350

	Leírás	Hossz (mm)	CSE	MRM	Cikkszám	Vonalkód	Bruttó ár Ft
<b>BITTARTÓK / BEFOGÁS: 1/4" KÜLSŐ HATLAP</b>							
 	Mágneses bittartó mélységhatárolóval (extra erős mágnessel)	60	1	1	750345	8717574043716	1140
 	Mágneses bittartó mélységhatárolóval	60	1	1	752390	8717574009996	2580
 	Mágneses bittartó	60	1	1	752394	8717472811134	1270
 	Mágneses bittartó gyűrűvel	75	1	1	752391	8717472811103	2540
		150	1	1	752392	8717472811110	3370
		200	1	1	752393	8717472811127	3730
 	Bittartó gyorscsereelő	300	1	1	781790	8717574027723	1780
 	Mágneses gyorsbefogó tokmány	60	1	1	752396	8717472811158	3290
 	Mágneses bittartó, Pz 2 bittel	41	1	1	752398	8717472814098	2020
  	Bittartó SDS-Plus	75	1	1	752388	8717574017397	2750
  	Mágneses bittartó SDS-Plus	75	1	1	752389	8717574017403	2950

	Leírás	Hossz (mm)	CSE	MRM	Cikkszám	Vonalkód	Bruttó ár Ft
<b>MINI RACSNISKULCS</b>							
	<ul style="list-style-type: none"> <li>- 60 fogas finom racsnis szerkezet</li> <li>- könnyű használni / jobbra/ balra kapcsoló</li> <li>- használható 1/4" hatlapú bitekhez</li> <li>- másik végén egy 8 mm-es hatlapú kulcs</li> </ul>	95	1	1	752240	8717574049916	3220

1/4" ★★	Leírás	Hossz (mm)	CSE	MRM	Cikkszám	Vonalkód	Bruttó ár Ft
	<p>18 db-os készlet PH 1, 2, 3 PZ 1, 2, 3 egyenes 4.5, 6.5 hatlapú 3, 4, 5 T 10, 15, 20, 25, 27, 30, 40</p>	75	18	5	750361	8717574033359	5480
	<p>24 db-os készlet PH 1, 2, 3 PZ 1, 2, 3 dugókulcs 6, 7, 8, 10, 11, 13 hatlapú 3, 4, 5 T 10, 15, 20, 25, 30, 40 átalakító, mágneses tartó és racsnis kulcs</p>	25	24	12	750362	8717574033366	5850
	<p>32 db-os készlet PH 1, 3 2 x PH 2 PZ 1, 3 2 x PZ 2 egyenes 3.5, 4.5, 5.5, 6.5 hatlapú 3, 4, 5, 6 T 10, 15, 20, 25, 27, 30, 40 TX 10, 15, 20, 25, 27, 30, 40 gyorscserélős mágneses tartó átalakító 1/4" hatlap -&gt; 1/4" négyyszög</p>	25	32	12	750363	8717574033373	3980
	<p>50 db-os készlet 2 x PH 1, 2, 3 2 x PZ 1, 2, 3 egyenes 3.5, 4.5, 5.5, 6.5 mm hatlapú 3, 4, 5, 6, 8 2 x T 10, 15, 20, 25 T 27, 2 x T 30, 40 TX 10, 15, 20, 25, 30, 40 1/4" fáfűrők D. 3, 4, 5, 6 mm 1/4" fémfűrők D. 2, 3, 4, 5 mm 1/4" sorjázó D. 12.4 mm gyorscserélős mágneses tartó</p>	25	50	8	750365	8717574042306	7280
	<p>60 db-os készlet 3 x PH 1, 2, 3 3 x PZ 1, 2, 3 egyenes 3.5, 6.5 2 x egyenes 4.5, 5.5 2 x hatlapú 4, 5, 6, 8 3 x T 10, 15, 20, 25, 30, 40 2 x T 27 TX 10, 15, 20, 25, 30, 40 mágneses tartó gyorscserélős mágneses tartó</p>	25	60	5	750364	8717574033380	7290

		Leírás	CSE	MRM	Cikkszám	Vonalkód	Bruttó ár Ft
		10 db-os készlet L = 40 mm PH 1, 2, 3 PZ 1, 2, 3 T 15, 20, 25, 30	10	1	711000	8717574011944	2660
		11 darabos bitkészlet PH 1, 2, 3 PZ 1, 2, 3 T 20, 25, 30 Robertson 2 Mágneses bittartó	11	1	4100311	8717574061420	1860
		31 db-os készlet PH 1, 3 2 x PH 2 PZ 1, 3 2 x PZ 2 T 10, 15, 20, 25, 27, 30, 40 TX 10, 15, 20, 25, 27, 30 Hex 3, 4, 5, 6 Lapos 3, 4, 5, 6	31	1	753000	8717154650761	3620
		61 db-os készlet Ph1, 3 x Ph2, 2 x Ph3, 5 x PZ 1, 10 x PZ 2, 5 x PZ 3, T 10, 2 x T 15, 2 x T 20, 2 x T 25, T 27, T 30, T 40, TX10, TX 15, TX 20, TX 25, TX 27, TX 30, H2, H2,5 H3, H4, H5, H5,5, H6, H7, H8, Es4, Es4,5, Es5, Es6, Es7, Es8, átalakító, mágneses bittartó	61	1	715000	8717154650846	3190
		100 db-os készlet 7 x Ph1, 7 x Ph2, 7 x Ph3, 7 x Pz1, 7 x Pz2, 7 x Pz3, 2 x T 10, 2 x T 15, 2 x T 20, 2 x T 25, 2 x T 27, 2 x T 30, 2 x T 40, TX10, TX15, TX20, TX25, TX27, TX30, TX40, 7 x H4, 7 x H6, 7 x Es 4, 7 x Es 6, mágneses bittartó és gyorscserelés mágneses tartó	100	1	754000	8717154650778	7380
		112 db-os készlet Ph0, Ph1, Ph2, Ph3, Pz1, Pz2, Pz3, T10, T15, T20, T25, T27 T30, T40, H2-7, Es3-8, Robertson 1-3 50 mm hosszal, mágneses bittartó, gyorsrögzítés bittartó, 280 mm hosszú 1/4"-os hatlap befogású flexibilis szár, 1/4" bittartó csavarozó, 4 x mélységállító, 1/4"-os hatlap befogású fa süllyesztőfúró, fémfúró: 1,5, 2, 2,5, 3, 3,2, 3,5, 4, 4,5, 4,8, 5, 6, 6,5 mm, fafúró: 3, 3,2, 3,5, 4, 4,5, 1,8, 5, 5,5, 6, 6,5, 7, 7,5, 8 mm, kőzetfúró: 3, 4, 5, 6, 8, 10 mm, süllyesztő fúró: 10, 12, 20 mm, 1/4"-os dugókulcs 3/16, 7/32, 1/4, 9/32, 5/16, 11/32, 3/8, 7/16, 1/2, 5, 6, 7, 8, 9, 10, 11, 12, 13 mm	112	1	705315M	8717154650815	14950



# PROLINE DUGÓKULCSOK ÜTVECSAVARÓZÁSHOZ

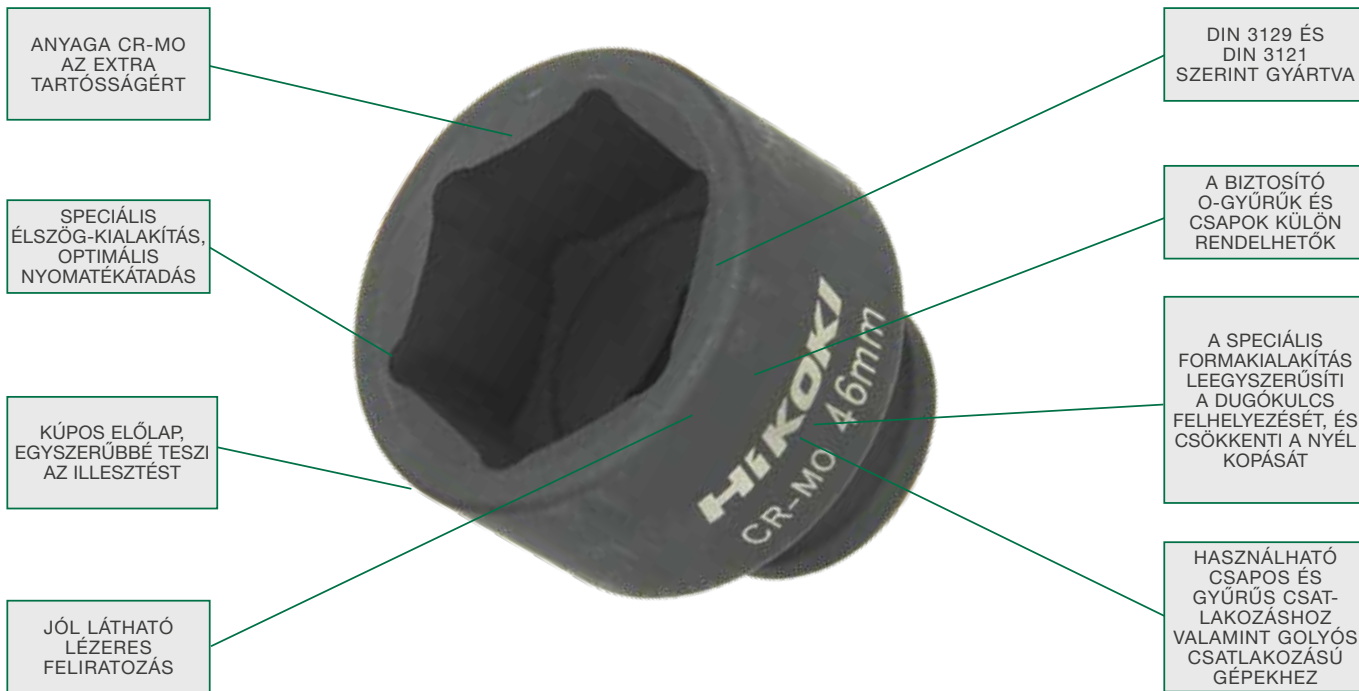

ANYAGA CR-MO  
AZ EXTRA  
TARTÓSSÁGÉRT

SPECIÁLIS  
ÉLSZÖG-KIALAKÍTÁS,  
OPTIMÁLIS  
NYOMATÉKÁTADÁS

KÚPOS ELŐLAP,  
EGYSZERÜBBÉ TESZI  
AZ ILLESZTÉST

JÓL LÁTHATÓ  
LÉZERES  
FELIRATOZÁS

DIN 3129 ÉS  
DIN 3121  
SZERINT GYÁRTVA

A BIZTOSÍTÓ  
O-GYŰRŰK ÉS  
CSAPOK KÜLÖN  
RENDELHETŐK

A SPECIÁLIS  
FORMAKIALAKÍTÁS  
LEEGYSZERŰSÍTI  
A DUGÓKULCS  
FELHELYEZÉSÉT, ÉS  
CSÖKKENTI A NYÉL  
KOPÁSÁT

HASZNÁLHATÓ  
CSAPOS ÉS  
GYŰRŰS CSAT-  
LAKOZÁSHOZ  
VALAMINT GÖLYÖS  
CSATLAKOZÁSÚ  
GÉPEKHEZ

## Gépi dugókulcsok

A részletekre összpontosítunk - még a legnehezebb munkáknál is.

A Hikoki dugókulcsok speciálisan kialakított gépi oldala sokkal könnyebbé teszi a foglalat cseréjét. A csatlakozók használhatók csap- és gyűrűzárrakkal, golyóscsatlakozással, és tokmányban történő rögzítésre alkalmasak.

A termékcsalád alapja a használt acél magas minősége és az optimális gyártási folyamat. A Hikoki dugókulcsokat a DIN 3121 és DIN 3129 szabványok szerint gyártják. A dugókulcs speciális bemetszései biztosítják a csavar vagy csavaranya optimális illesztését. Ez megakadályozza az energiavesztést és a túlzott kopást. Még a zaj és a rezgés szintje is csökken, ami kellemesebbé teszi a Hikoki dugókulcsokkal való munkát.

## Teljeskörű termékválaszték

A dugókulcsok termékcsaládjában bőséges választékban megtalálhatók a külső, belső hatlapú és Torx kulcsok, hosszabbító rúdák, adapterek, átalakítók és szerszámbiztosító készletek.

Rendelkezésre áll egy 14 db-os alapkészlet 14-24 mm-es dugókulcsokkal egy praktikus acéltokban.

## Az új csuklós dugókulcsok bármit lehetővé tesznek









A csuklós dugókulcsokkal a nehezen hozzáférhető helyeken is egyszerűvé válik a szerelés. Az 1/4" külső hatlapú befogású, 112 mm hosszú kulcsok a 8 - 22 mm laptávú méretekben kaphatók. A befogószár 0 - 15° között állítható. A szár és a csavarkulcs kapcsolata reteszelt, ekkor extra hosszúságú egyenes dugókulcsként is használható.

HIKOKI DUGÓKULCSOK	
Anyaga:	Cr-Mo.
Kivitel:	1/2" belső 4 oldalú 3/4" belső 4 oldalú 1" belső 4 oldalú 1/4" külső hatlapú
O-gyűrű és csap:	külön rendelhető
Méret:	8 - 50 mm
Tartozékok:	adapter, hosszabbító, csap és komplett szett
Használat:	csavarkötések szerelésére

## CSUKLÓS DUGÓKULCSOK A NEHEZEN ELÉRHETŐ MUNKÁKHOZ



DUGÓKULCSOK / BEFOGÁS: 1/2" BELSŐ NÉGYSZÖG

1/2"	Méret	Hossz (mm)	O-gyűrű + pin típusa	CSE	MRM	Cikkszám	Vonalkód	Bruttó ár Ft
<b>DUGÓKULCSOK KÜLSŐ HATLAPÚ CSAVAROKHOZ</b>								
  	8	38	Type 1	1	1	751801	8717154654516	720
	10	38	Type 1	1	1	751802	8717154654523	720
	11	38	Type 1	1	1	751803	8717154654530	720
	12	38	Type 1	1	1	751804	8717154654547	720
	13	38	Type 1	1	1	751805	8717154654554	720
	14	38	Type 1	1	1	751806	8717154654561	720
	15	38	Type 2	1	1	751807	8717154654578	1020
	16	38	Type 2	1	1	751808	8717154654585	1020
	17	38	Type 2	1	1	751809	8717154654592	1020
	18	38	Type 2	1	1	751810	8717154654608	1020
	19	38	Type 2	1	1	751811	8717154654615	1020
	20	38	Type 2	1	1	751812	8717154654622	1020
	21	38	Type 2	1	1	751813	8717154654639	1020
	22	38	Type 2	1	1	751814	8717154654646	1340
	23	38	Type 2	1	1	751815	8717154654653	1340
	24	38	Type 2	1	1	751816	8717154654660	1340
	25	38	Type 2	1	1	751817	8717154654677	1380
	26	38	Type 2	1	1	751818	8717154654684	1380
	27	38	Type 2	1	1	751819	8717154654691	1380
	28	38	Type 2	1	1	751820	8717154654707	1380
	29	38	Type 2	1	1	751821	8717154654714	1390
	30	38	Type 2	1	1	751822	8717154654721	1550
	32	38	Type 2	1	1	751823	8717154654738	1630
<b>DUGÓKULCSOK KÜLSŐ HATLAPÚ CSAVAROKHOZ, EXTRA HOSSZÚ MÉRET</b>								
  	8	85	Type 1	1	1	751825	8717154655261	1520
	10	85	Type 1	1	1	751826	8717154655278	1520
	11	85	Type 1	1	1	751827	8717154655285	1520
	12	85	Type 1	1	1	751828	8717154655292	1520
	13	85	Type 1	1	1	751829	8717154655308	1520
	14	85	Type 1	1	1	751830	8717154655315	1520
	15	85	Type 2	1	1	751831	8717154655322	1740
	16	85	Type 2	1	1	751832	8717154655339	1740
	17	85	Type 2	1	1	751833	8717154655346	1740
	18	85	Type 2	1	1	751834	8717154655353	1740
	19	85	Type 2	1	1	751835	8717154655360	1740
	20	85	Type 2	1	1	751836	8717154655377	1740
	21	85	Type 2	1	1	751837	8717154655384	1740
	22	85	Type 2	1	1	751838	8717154655391	1940
	23	85	Type 2	1	1	751839	8717154655407	1940
	24	85	Type 2	1	1	751840	8717154655414	1940
	26	85	Type 2	1	1	751842	8717154655438	2010
	27	85	Type 2	1	1	751843	8717154655445	2390
	30	85	Type 2	1	1	751846	8717154655476	2810
	32	85	Type 2	1	1	751847	8717154655483	2930
<b>DUGÓKULCSOK KÜLSŐ HATLAPÚ CSAVAROKHOZ, EXTRA HOSSZÚ MÉRET, SZŰKÍTETT</b>								
 	10	78	Type 1	1	1	751881	8717154655070	1200
	13	78	Type 1	1	1	751884	8717154655100	1200





DUGÓKULCSOK / BEFOGÁS: 1/2" BELSŐ NÉGYSZÖG

1/2"	Méretek	Hossz (mm)	O-gyűrű + pin típusa	CSE	MRM	Cikkszám	Vonalkód	Bruttó ár Ft
<b>DUGÓKULCSOK KÜLSŐ TORX CSAVAROKHOZ</b>								
	T 10	38	Type 1	1	1	751849	8717154654752	820
	T 12	38	Type 1	1	1	751850	8717154654769	820
	T 14	38	Type 1	1	1	751851	8717154654776	820
	T 20	38	Type 2	1	1	751854	8717154654806	1080
	T 24	38	Type 2	1	1	751855	8717154654813	1310
<b>DUGÓKULCSOK BELSŐ TORX CSAVAROKHOZ</b>								
	T 30	78	Type 1	1	1	751856	8717154654820	1470
	T 40	78	Type 1	1	1	751857	8717154654837	1470
	T 50	78	Type 1	1	1	751858	8717154654844	1470
	T 55	78	Type 1	1	1	751859	8717154654851	1470
	T 60	78	Type 1	1	1	751860	8717154654868	1470
<b>DUGÓKULCSOK BELSŐ HATLAPÚ CSAVAROKHOZ</b>								
	H 4	78	Type 1	1	1	751861	8717154654875	1470
	H 5	78	Type 1	1	1	751862	8717154654882	1470
	H 6	78	Type 1	1	1	751863	8717154654899	1520
	H 8	78	Type 1	1	1	751864	8717154654905	1520
	H 10	78	Type 1	1	1	751865	8717154654912	1590
	H 12	78	Type 1	1	1	751866	8717154654929	1590
	H 14	78	Type 1	1	1	751867	8717154654936	1590
	H 17	78	Type 1	1	1	751868	8717154654943	1590
<b>HOSSZABBÍTÓ TORZIÓS RUDAK DUGÓKULCSOKHOZ</b>								
		50	Type 1	1	1	751869	8717154654950	1250
		125	Type 1	1	1	751870	8717154654967	1530
		250	Type 1	1	1	751871	8717154654974	2100
<b>ADAPTER KÉZIKULCSOKHOZ</b>								
	1/2"	50	Type 1	1	1	751872	8717154654981	1260
<b>CSUKLÓS ADAPTER</b>								
	1/2"	65	Type 1	1	1	751873	8717154654998	2370
<b>BITHEGY ADAPTER: 1/4" KÜLSŐ HATLAPÚ PENGÉKHEZ</b>								
	Golyóval	38	Type 1	1	1	751874	8717154655001	910
	Mágnessel	38	Type 1	1	1	751875	8717154655018	1000
<b>ÁTALAKÍTÓ 1/2" &gt; 3/8" KÜLSŐ NÉGYSZÖGRE</b>								
	3/8"	36	Type 1	1	1	751878	8717154655049	930
<b>DUGÓKULCSKÉSZLETEK</b>								
	14 darabos , 1/2" befogású lészlet Tartalma: 10, 11, 12, 13, 14, 17, 19, 21, 22, 24 , 1 x gyűrű és pin - type 1 és type 2			14	1	751879	8717154655056	8080
	45 darabos készlet, tartalma: PH 1, 2, 3 PZ 1, 2, 3 T 10, 15, 20, 25, 27, 30, 40 TX 10, 15, 20, 25, 27, 30, 40 H 3, 4, 5, 6 Es 3, 4, 5, 6 Mágneses bittartó dugókulcsok 8, 10, 11, 12, 13, 14, 17, 19, 21, 22 mm átalakító 1/4" hatlapról 1/2" négyszögre, és átalakító 1/2" négyszögről 1/4" hatlapra			45	1	752500	8717154654158	10930

DUGÓKULCSOK / BEFOGÁS: 3/4" BELSŐ NÉGYSZÖG

3/4"	Méret	Hossz (mm)	O-gyűrű + pin típusa	CSE	MRM	Cikkszám	Vonalkód	Bruttó ár Ft	
<b>DUGÓKULCSOK KÜLSŐ HATLAPÚ CSAVAROKHOZ</b>									
		17	51	Type 3	1	1	751901	8717154655506	2020
		19	51	Type 3	1	1	751903	8717154655520	2020
		21	51	Type 3	1	1	751904	8717154655537	2020
		22	51	Type 3	1	1	751905	8717154655544	2020
		23	51	Type 3	1	1	751906	8717154655551	2020
		24	51	Type 3	1	1	751907	8717154655568	2020
		26	54	Type 3	1	1	751909	8717154655582	2020
		27	54	Type 3	1	1	751910	8717154655599	2020
		28	54	Type 3	1	1	751911	8717154655605	2020
		29	54	Type 3	1	1	751912	8717154655612	2020
		30	54	Type 3	1	1	751913	8717154655629	2020
		32	57	Type 3	1	1	751914	8717154655636	2190
		33	57	Type 3	1	1	751915	8717154655643	2190
		34	57	Type 3	1	1	751916	8717154655650	2190
		36	57	Type 3	1	1	751917	8717154655667	2740
		38	57	Type 3	1	1	751918	8717154655674	2890
41	57	Type 3	1	1	751919	8717154655681	3460		
46	62	Type 3	1	1	751920	8717154655698	4860		
50	62	Type 5	1	1	751921	8717154655704	4860		
<b>DUGÓKULCSOK KÜLSŐ HATLAPÚ CSAVAROKHOZ, EXTRA HOSSZÚ MÉRET</b>									
		17	90	Type 3	1	1	751950	8717472817792	4530
		19	90	Type 3	1	1	751951	8717472817808	4530
		21	90	Type 3	1	1	751952	8717472817815	4530
		22	90	Type 3	1	1	751953	8717472817822	4530
		23	90	Type 3	1	1	751954	8717472817839	4530
		24	90	Type 3	1	1	751955	8717472817846	4490
		27	90	Type 3	1	1	751956	8717472817853	4530
		30	90	Type 3	1	1	751957	8717472817860	4930
		32	90	Type 3	1	1	751958	8717472817877	5150
		36	90	Type 3	1	1	751959	8717472817884	5760
<b>DUGÓKULCSOK BELSŐ HATLAPÚ CSAVAROKHOZ</b>									
		17	89	Type 3	1	1	751927	8717154655766	4020
		19	89	Type 3	1	1	751929	8717154655780	4020
		21	89	Type 3	1	1	751930	8717154655797	4020
		22	89	Type 3	1	1	751931	8717154655803	4020
		23	89	Type 3	1	1	751932	8717154655810	4020
		24	89	Type 3	1	1	751933	8717154655827	4450
		27	89	Type 3	1	1	751934	8717154655834	4820
		30	89	Type 3	1	1	751935	8717154655841	4820
		32	89	Type 3	1	1	751936	8717154655858	4820
		36	89	Type 3	1	1	751939	8717154655889	5570
<b>HOSSZABBÍTÓ TORZIÓS RUDAK DUGÓKULCSOKHOZ</b>									
		150	Type 3	1	1	751943	8717154655926	4620	
		250	Type 3	1	1	751944	8717154655933	5530	
		300	Type 3	1	1	751945	8717154655940	6600	
<b>ÁTALAKÍTÓ 3/4" &gt; 1/2" KÜLSŐ NÉGYSZÖGRE</b>									
	1/2"	58	Type 3	1	1	751947	8717154655964	2580	
<b>CSUKLÓS ADAPTER</b>									
	3/4"	105	Type 3	1	1	751964	8717574002089	9470	



DUGÓKULCSOK / BEFOGÁS: 1" BELSŐ NÉGYSZÖG

1"	Méret	Hossz (mm)	O-gyűrű + pin típusa	CSE	MRM	Cikkszám	Vonalkód	Bruttó ár Ft
<b>DUGÓKULCSOK KÜLSŐ HATLAPÚ CSAVAROKHOZ</b>								
	24	58	Type 4	1	1	751451	8717574049008	4090
	27	58	Type 4	1	1	751452	8717574049015	4090
	30	60	Type 4	1	1	751453	8717574049022	4090
	32	60	Type 4	1	1	751454	8717574049039	4090
	33	62	Type 4	1	1	751455	8717574049046	4480
	34	62	Type 5	1	1	751456	8717574049053	4600
	36	62	Type 5	1	1	751457	8717574049060	4670
	38	62	Type 5	1	1	751458	8717574049077	4980
	41	62	Type 5	1	1	751459	8717574049084	5870
	46	64	Type 5	1	1	751460	8717574049091	6620
<b>DUGÓKULCSOK KÜLSŐ HATLAPÚ CSAVAROKHOZ, EXTRA HOSSZÚ MÉRET</b>								
	24	90	Type 4	1	1	751461	8717574049107	5210
	27	90	Type 4	1	1	751462	8717574049114	5210
	30	90	Type 4	1	1	751463	8717574049121	5210
	32	90	Type 4	1	1	751464	8717574049138	5210
	33	90	Type 4	1	1	751465	8717574049145	5380
	34	90	Type 5	1	1	751466	8717574049152	5760
	36	90	Type 5	1	1	751467	8717574049169	5760
	38	92	Type 5	1	1	751468	8717574049176	6110
	41	92	Type 5	1	1	751469	8717574049183	7120
	46	92	Type 5	1	1	751470	8717574049190	8300
<b>HOSSZABBÍTÓ TORZIÓS RUDAK DUGÓKULCSOKHOZ</b>								
	1"	200	Type 4	1	1	751471	8717574049206	8210
<b>CSUKLÓS ADAPTER</b>								
	1"	110	Type 5	1	1	751472	8717574049213	14010
<b>ÁTALAKÍTÓ 3/4" &gt; 1/2" KÜLSŐ NÉGYSZÖGRE</b>								
	3/4"	75	Type 4	1	1	751473	8717574049220	6050



**SZERSZÁMBIZTOSÍTÓ KÉSZLET: 3 DB BIZTOSÍTÓ GYŰRŰ ÉS 3 DB BIZTOSÍTÓ CSAP**

	Modell	Méret	CSE	MRM	Cikkszám	Vonalkód	Bruttó ár Ft
	Type 1	Gyűrű Φ 19mm; csap 3 x 20 mm	6	1	751876	8717154655025	730
	Type 2	Gyűrű Φ 24mm; csap 3 x 25 mm	6	1	751877	8717154655032	730
	Type 3	Gyűrű Φ 36 mm; csap 4 x 35 mm	6	1	751948	8717154655971	820
	Type 4	Gyűrű Φ 43mm; csap 5 x 43 mm	6	1	751474	8717574049237	2100
	Type 5	Gyűrű Φ 46mm; csap 5 x 46 mm	6	1	751475	8717574049244	2160

**CSUKLÓS DUGÓKULCSOK**

	Méret	Hossz (mm)	CSE	MRM	Cikkszám	Vonalkód	Bruttó ár Ft
 belső szabad hossz 62 mm	8	112	1	1	750331	8717574029284	3100
	10	112	1	1	750332	8717574029291	3100
	12	112	1	1	751978	8717154658989	5990
	13	112	1	1	750334	8717574029314	3310
	14	112	1	1	751980	8717154659009	6270
	16	112	1	1	751982	8717154659023	6330
	17	112	1	1	750338	8717574029352	3600
	19	112	1	1	750340	8717574029376	3700
	20	112	1	1	751986	8717154659061	6820
	21	112	1	1	751987	8717154659078	6820
	22	112	1	1	751988	8717154659085	6910

**ÁTALAKÍTÓK**

	Gép-csatlakozás	Szerszám-csatlakozás	Hossz (mm)	CSE	MRM	Cikkszám	Vonalkód	Bruttó ár Ft
	SDS-Plus	1/2" négyzet	125	1	1	750455	8717574023862	6060
	SDS-Max	1/2" négyzet	155	1	1	750451	8717574023848	7830
	SDS-Max	3/4" négyzet	155	1	1	750452	8717574023855	8090
	1/4" hatlap	1/4" négyzet	65	1	1	751971	8717154656008	390
	1/4" hatlap	3/8" négyzet	65	1	1	751972	8717154656015	560
	1/4" hatlap	1/2" négyzet	75	1	1	751973	8717154656022	580
	3 db-os készlet a fenti átalakítókból: 1/4" hatlapról 1/4" négyzetre 1/4" hatlapról 3/8" négyzetre 1/4" hatlapról 1/2" négyzetre			3	1	751970	8717154655995	960



# PROLINE GYÉMÁNTTÁRCSÁK

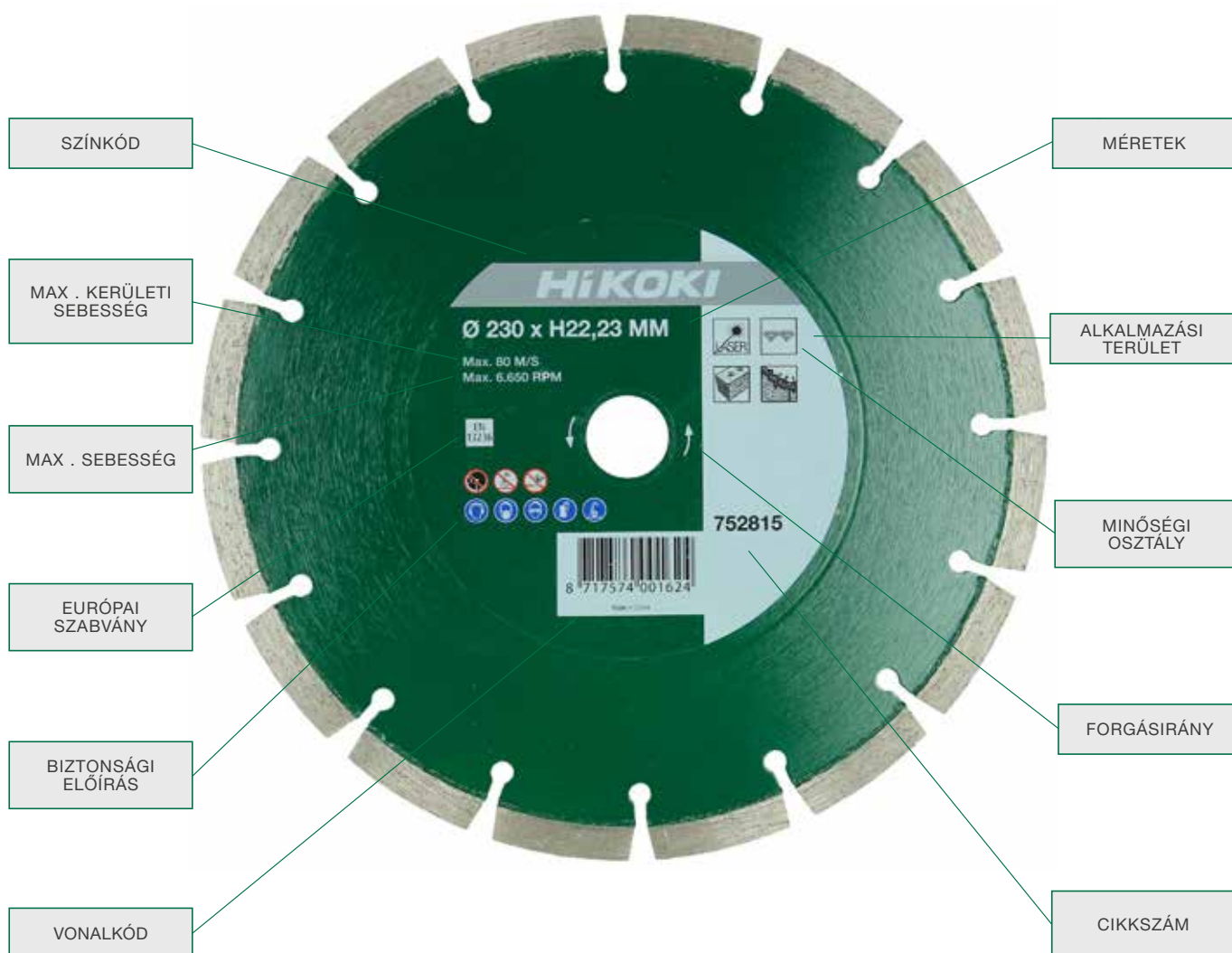

## A választék

A világhírű Sankyo gyémánt szerszámok integrációjával a HiKOKI a legfinomabb és legjobb gyémánt fűrészlapok válogatott termékcsaládját állította össze.

A Sankyo, a HiKOKI csoport teljes jogú tagja - kiváló minőségéről, technológiájáról, kiterjedt tapasztalatáról és folyamatos innovációról ismert a gyémánt szerszámok világában.

Ebből a rendkívüli termékválasztékból a HiKOKI egy olyan választékot kínál, amely ideális az építőipar számára.

FELHASZNÁLÁS	Kemény anyagok (Turbo)	Kemény anyagok - Hullámos alak	Univerzális	Puha anyagok - lézer	Csempék
●● kiváló					
● megfelelő					
○ korlátozott használat					
- nem megfelelő					
Gázbeton	○	○	○	●●	-
Aszfalt	-	-	-	●●	-
Bazalt	●●	●	○	-	-
Lazúrkő	●	○	○	-	●
Bevonat (homok, cement)	○	○	○	●●	-
Beton (vasbeton)	●●	●	●	-	-
Beton téglá	○	○	○	●●	-
Tégla	●	○	○	-	-
Üveg	-	-	-	-	●
Gránit	●●	○	○	-	-
Friss beton	○	○	○	●●	-
Kézi formázott téglá	●	●	●	●●	-
Kemény téglá	●●	●	●	●	-
Mészkö	○	○	○	●●	-
Márvány	○	○	○	-	●
Közepesen kemény téglá	●●	●	●	●	-
Aprókavicsos csempe	●●	●	●	-	-
Habkö beton	○	○	○	●●	-
Kvarcit	●●	○	○	-	●
Tetőcserép	○	○	○	●●	-
Pala	●●	○	○	-	●
Cserép (kerámia)	●	○	○	-	●●
Csempe	○	○	○	-	●●



## Felhasználási terület

A tárcsák színkódjelölésének köszönhetően a többszöri használat, erős kopás után is tudni fogja, hogy az adott tárcsát milyen feladatra, milyen alkalmazási területre gyártották.

Zöld	általános építőipari anyagokhoz
Kék	kemény anyagokhoz, mint pl. beton, kemény téglá, gránit
Piros	abrazív anyagokhoz, mint pl. falazat, mészkő, aszfalt
Fehér	burkolóanyagokhoz

## Minőségi osztály

A tárcsákat három minőségi osztályba soroltuk, melyeket a gyémántok száma jelöl. A cél az, hogy a felhasználók megtalálják az egyensúlyt a magas minőség és az ár között.



Magas minőség		Alkalmas azok számára, akik elvárják a hosszú élettartamot és a nagy vágási sebességet. Ez ugyan magasabb beszerzési árat jelent, de a vágásonkénti költség alacsonyabb.
Közepes minőség		Alkalmas az átlagfelhasználók számára, akik többféle anyag vágására szeretnék használni a tárcsát.
Általános minőség		Alkalmas az alkalmi felhasználók számára, akik előnyben részesítik a beszerzési árat, ugyanakkor a tartósság és a vágási sebesség nem fontos, vagy nem releváns számukra.

EN  
13236

Minden HiKoki gyémánttárcsa megfelel az ISO 13236 szabvány minőségi előírásainak.









HASZNÁLHATÓK SAROKCSISZOLÓKHOZ ÁLTALÁNOS FELHASZNÁLÁSRA, TÖBBFÉLE ANYAGHOZ

	Ø (mm)	Tengely (mm)	Szegmens (mm)	CSE	MRM	Cikkszám	Vonalkód	Bruttó ár Ft
 <b>SZEGMENTÁLT - ÁLTALÁNOS FELHASZNÁLÁSRA</b>								
	115	22,2	10	1	1	752811	8717574001587	4010
	125	22,2	10	1	1	752812	8717574001594	5250
	150	22,2	10	1	1	752813	8717574001600	6430
	180	22,2	10	1	1	752814	8717574001617	8320
	230	22,2	10	1	1	752815	8717574001624	9700
	300	22,2	10	1	1	752817	8717574001631	19800
 <b>SZEGMENTÁLT - ÁLTALÁNOS FELHASZNÁLÁSRA - GAZDASÁGOS</b>								
	115	22,2	7	1	1	752801	8717574001532	1480
	125	22,2	7	1	1	752802	8717574001549	2010
	180	22,2	7	1	1	752804	8717574001563	3730
	230	22,2	7	1	1	752805	8717574001570	4640



HASZNÁLHATÓK SAROKCSISZOLÓKHOZ KEMÉNY ANYAGOKHOZ, MINT BETON, GRÁNIT, KŐ, KEMÉNY TÉGLA STB.

	Ø (mm)	Tengely (mm)	Szegmens (mm)	CSE	MRM	Cikkszám	Vonalkód	Bruttó ár Ft
 <b>SZEGMENTÁLT - KEMÉNY ANYAGOKHOZ</b>								
	115	22,2	10	1	1	752851	8717574001808	6380
	125	22,2	10	1	1	752852	8717574001815	6700
	150	22,2	10	1	1	752853	8717574001822	8690
	180	22,2	10	1	1	752854	8717574001839	10750
	230	22,2	10	1	1	752855	8717574001846	18220
	300	22,2	10	1	1	752857	8717574001853	23750
 <b>TURBÓ</b>								
	115	22,2	6	1	1	752841	8717574001754	7230
	125	22,2	6	1	1	752842	8717574001761	7270
	180	22,2	6	1	1	752844	8717574001785	11800
	230	22,2	6	1	1	752845	8717574001792	14530
 <b>TURBÓ - KEMÉNY ANYAGOKHOZ - GAZDASÁGOS</b>								
	115	22,2	6	1	1	752821	8717574001648	4640
	125	22,2	6	1	1	752822	8717574001655	5140
	150	22,2	6	1	1	752823	8717574001662	7450
	180	22,2	6	1	1	752824	8717574001679	8320
	230	22,2	6	1	1	752825	8717574001686	10630



HASZNÁLHATÓAK SAROKCSISZOLÓKHOZ  
ABRAZÍV ANYAGOKHOZ, MINT ASZFALT, TÉGLA, MÉSzkŐ, STB.

	Ø (mm)	Tengely (mm)	Szegmens (mm)	CSE	MRM	Cikkszám	Vonalkód	Bruttó ár Ft
<b>SZEGMENTÁLT - ABRAZÍV ANYAGOKHOZ</b>								
	115	22,2	10	1	1	752861	8717574001860	7490
	125	22,2	10	1	1	752862	8717574001877	7800
	150	22,2	10	1	1	752863	8717574001884	8880
	180	22,2	10	1	1	752864	8717574001891	11170
	230	22,2	10	1	1	752865	8717574001907	15490
	300	22,2	10	1	1	752867	8717574001914	27280

Ø 150 mm-től kezdve a tárcsák védő szegmensekkel dúsítottak

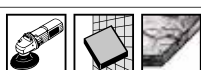

HASZNÁLHATÓAK SAROKCSISZOLÓKBAN  
KEMÉNY ANYAGOKHOZ - FOLYAMATOS ELŰ

	Ø (mm)	Tengely (mm)	Szegmens (mm)	CSE	MRM	Cikkszám	Vonalkód	Bruttó ár Ft
<b>FOLYAMATOS ELŰ - KEMÉNY ANYAGOKHOZ</b>								
	110	22,2	5	1	1	752886	8717574001990	3800
	125	22,2	5	1	1	752887	8717574002003	4960



HASZNÁLHATÓAK SAROKCSISZOLÓKBAN  
KEMÉNY ANYAGOKHOZ

	Ø (mm)	Tengely (mm)	Szegmens (mm)	CSE	MRM	Cikkszám	Vonalkód	Bruttó ár Ft
<b>CSISZOLÓTÁNYÉR - KEMÉNY ANYAGOKHOZ</b>								
	100	22,2	4,5	1	1	752871	8717574001921	22330
	125	22,2	4,5	1	1	752872	8717574001938	31810
<b>KÉT SOROS SZEGMENTÁLT CSISZOLÓTÁNYÉR - KEMÉNY ANYAGOKHOZ</b>								
	115	22,2	5	1	1	752876	8717574001945	15690
	125	22,2	5	1	1	752877	8717574001952	16960
	175	22,2	5	1	1	752878	8717574001969	28960



BENZINMOTOROS VÁGÓGÉPEKHEZ HASZNÁLTOS TÁRCSÁK  
ÁLTALÁNOS FELHASZNÁLÁSRA - KÜLÖNBÖZŐ ANYAGOKHOZ

	Ø (mm)	Tengely (mm)	Szegmens (mm)	CSE	MRM	Cikkszám	Vonalkód	Bruttó ár Ft
ÁLTALÁNOS FELHASZNÁLÁSRA								
	300	20,0	11.5	1	1	773000	4549115056268	35340
	300	25,4	11.5	1	1	773001	4549115056275	35340
	350	20,0	11.5	1	1	773002	4549115056282	41760
	350	25,4	11.5	1	1	773003	4549115056299	41760
ÁLTALÁNOS FELHASZNÁLÁSRA								
	300	20,0	15	1	1	773004	4549115056305	15070
	300	25,4	15	1	1	773005	4549115056312	14850
	350	20,0	15	1	1	773006	4549115056329	19590
	350	25,4	15	1	1	773007	4549115056336	19800



BENZINMOTOROS VÁGÓGÉPEKHEZ HASZNÁLTOS TÁRCSÁK  
KEMÉNY ANYAGOKHOZ

	Ø (mm)	Tengely (mm)	Szegmens (mm)	CSE	MRM	Cikkszám	Vonalkód	Bruttó ár Ft
KEMÉNY ANYAGOKHOZ								
	300	20,0	10	1	1	773008	4549115056343	28920
	300	25,4	10	1	1	773009	4549115056350	28920
	350	20,0	10	1	1	773010	4549115056367	36110
	350	25,4	10	1	1	773011	4549115056374	36330
KEMÉNY ANYAGOKHOZ								
	300	20,0	10	1	1	773012	4549115056381	23800
	300	25,4	10	1	1	773013	4549115056398	23800
	350	20,0	10	1	1	773014	4549115056404	29900
	350	25,4	10	1	1	773015	4549115056411	29900



BENZINMOTOROS VÁGÓGÉPEKHEZ HASZNÁLTOS TÁRCSÁK  
ABRAZÍV ANYAGOKHOZ

	Ø (mm)	Tengely (mm)	Szegmens (mm)	CSE	MRM	Cikkszám	Vonalkód	Bruttó ár Ft
<b>ABRAZÍV ANYAGOKHOZ</b>								
	350	20,0	10	1	1	773016	4549115056428	75840
	350	25,4	10	1	1	773017	4549115056435	82440
<b>ABRAZÍV ANYAGOKHOZ</b>								
	300	20,0	10	1	1	773018	4549115056442	41280
	300	25,4	10	1	1	773019	4549115056459	41280
	350	20,0	10	1	1	773020	4549115056466	46440
	350	25,4	10	1	1	773021	4549115056473	46440

A fenti gyémánttárcsák ferde szegmensekkel rendelkeznek, hogy megvédjék a magot az alávágástól

TÚLNYOMÁSOS HŰTŐVÍZ-ADAGOLÓ TARTÁLY

	Leírás	CSE	MRM	Cikkszám	Vonalkód	Bruttó ár Ft
	<p>WPT10 műanyag vitzároló Térfogat: 10 l Teljes folyadékmennyiség: 12,5 l Működési nyomás: 3 bar (44 psi) Töltésérfedél, amely megakadályozza, hogy szennyeződés kerüljön a tartályba Integrált szennyeződésszűrő Tartalmaz 4 m átlátszó tömlőt, komplett 1/2" csatlakozóval, vízzárral</p>	1	1	712630	8717574043600	21060



# PROLINE VÁGÓ- ÉS CSISZOLÓTÁRCSÁK



TÍPUS ÉS  
MÉRETEK

CIKKSZÁM

MINŐSÉGI SZINT

FELHASZNÁLÁS

SZÍNKÓD

EURÓPAI  
SZABVÁNY

VAS, KÉN ÉS KLÓR  
TARTALOM < 0,1%

MAXIMUM  
KERÜLETI  
SEBESSÉG

TILTOTT  
HASZNÁLAT

BIZTONSÁGI  
PIKTOGRAMOK

## Mindent vág

A HiKoki vágó- és csiszolótárcsák úgy vannak megválasztva, hogy használatuk maximális teljesítményt és élettartamot, tiszta vágási felületet, alacsony sorjaképződést eredményezzen a munkadarab alacsony hőterhelése mellett. A szabványos vastagságú vágótárcsák nemcsak a leggazdaságosabb megoldást jelentik, hanem a legnagyobb biztonság mellett a legnagyobb élettartamot és stabilitást is. A tárcsákat tömör acél, rozsdamentes acél, öntöttvas anyagok, csövek és profilok vágására fejlesztették ki.

## Kettő az egyben tárcsák

Mindkét anyagfajta: acél és rozsdamentes acél tökéletes megmunkálására tervezték. A tárcsa vas (Fe), kén (S) és klór (Cl) tartalma 0,1 % alatti, így biztonsággal használható a kényes munkadarabok, mint például a rozsdamentes acél esetén is. Az egyedülálló összetétel garantálja a hosszú élettartamú vágást még rozsdamentes acélban is, ahol az átlagos tárcsák is nagyon hamar elkopnak. Figyelem! Ha ezekkel a tárcsákkal fémet vágott, akkor már nem szabad

rozsdamentes anyagot vágni velük a bennük lévő szennyeződés miatt.

## Minőségi szintek

A vágási művelethez alapvető fontosságú a megfelelő vágótárcsa és a megfelelő gép kiválasztása. A megfelelő tárcsa kiválasztásához a HiKoki két minőségi szintű tárcsát kínál, mindkettőt 115/125 mm-es méretben. A profik, akik gyakran erősebb sarokcsiszolókat használnak, profitálhatnak a Premium\*\*\* tárcsákat használva. A keményebb szemcsézet és az erősebb kötés hosszú élettartamot és gyors, sorjamentes vágást biztosít. Ha csak alkalmi munkára, vagy gyengébb sarokcsiszolóval használjuk, akkor a Basic\* tárcsák az ajánlottak. A gazdaságos ár/minőség arány teszi univerzális felhasználású terméké, mely egy nagyon széles alkalmazási területen használható.

## Nagyon vékony tárcsák

A szuper vékony vágótárcsák innovatív és gazdasági előnyei főleg a fémlemezek és vékonyfalú profilok esetén láthatóak. A szuper vékony tárcsáknak kisebb a sűr-

lódási felülete. Ez egy gyors és hideg vágást tesz lehetővé, megelőzve a munkadarab megégését. A HiKoki vágótárcsák optimális kezelhetőséget eredményeznek. Nagyon pontos, tiszta és majdnem sorjamentes vágást tesznek lehetővé, ezáltal minimálisra csökkentve az utómunkák szükségességét.

## oSa

oSa jelzés az "Organization for the Safety of Abrasives". Az oSa védjegyszimbólummal gyártott szerszámokat a szervezet világszerte érvényes szigorú előírása alapján gyártják. A HiKoki minden vágótárcsája megfelel ezen előírásoknak, és védjeggyel vannak ellátva.





## Tárcsatípusok

A HiKoki vágó- és csiszolótárcsákról már színük alapján könnyen megállapítható, hogy milyen jellegű felhasználásra alkalmasak.

Arany	= Inox
Kék	= Fém
Piros	= Kő



VÁGÓTÁRCSÁK SAROKCSISZOLÓKHOZ  
FÉMEKHEZ ÉS ROZSDAMENTES ACÉLHOZ

INOX	Ø (mm)	Vastagság (mm)	Tengelymé- ret (mm)	CSE	MRM	Cikkszám	Vonalkód	Bruttó ár Ft
<div style="display: flex; align-items: center;"> <div style="border: 1px solid black; padding: 2px; margin-right: 10px;">★★★</div> <div style="flex-grow: 1;"> <p>A60U-BF41 </p> </div> </div>								
	115	1,0	22,23	1	25	782301	8717574043068	390
	125	1,0	22,23	1	25	782302	8717574043075	390
10DB-OS KISZERELÉS EXKLUZÍV FÉM DOBOZBAN								
	125	1,0	22,23	10	1	782304	8717574043082	4260
	<div style="display: flex; align-items: center;"> <div style="border: 1px solid black; padding: 2px; margin-right: 10px;">★★★</div> <div style="flex-grow: 1;"> <p>A46T-BF41 </p> </div> </div>							
	115	1,0	22,23	1	25	752501	8717472814111	310
	125	1,0	22,23	1	25	752502	8717472814135	340
<div style="display: flex; align-items: center;"> <div style="border: 1px solid black; padding: 2px; margin-right: 10px;">★</div> <div style="flex-grow: 1;"> <p>TYPE A60R-BF41 </p> </div> </div>								
	115	1,0	22,23	1	25	782306	8717574043099	250
	125	1,0	22,23	1	25	782307	8717574043105	260
10DB-OS KISZERELÉS EXKLUZÍV FÉM DOBOZBAN								
	115	1,0	22,23	10	1	782308	8717574050202	3050
	125	1,0	22,23	10	1	782309	8717574055146	3310







VÁGÓTÁRCSÁK SAROKCSISZOLÓKHOZ  
FÉMEKHEZ ÉS ROZSDAMENTES ACÉLHOZ

INOX	Ø (mm)	Vastagság (mm)	Tengelyméret (mm)	CSE	MRM	Cikkszám	Vonalkód	Bruttó ár Ft
★★★ A46U-BF41								
	115	1,6	22,23	1	25	782311	8717574043112	400
	125	1,6	22,23	1	25	782312	8717574043129	410
	150	1,6	22,23	1	25	782313	8717574043136	630
	178	1,6	22,23	1	25	782314	8717574043143	610
	230	1,9	22,23	1	25	782315	8717574043150	790
★ A46R-BF41								
	115	1,6	22,23	1	25	782316	8717574043167	250
	125	1,6	22,23	1	25	782317	8717574043174	320
	230	1,9	22,23	1	25	782319	8717574050196	660



VÁGÓTÁRCSÁK SAROKCSISZOLÓKHOZ  
FÉMEKHEZ

FÉM	Ø (mm)	Vastagság (mm)	Tengelyméret (mm)	CSE	MRM	Cikkszám	Vonalkód	Bruttó ár Ft
★★★ A24R -BF41								
	115	2,5	22,23	1	25	752511	8717472814234	280
	125	2,5	22,23	1	25	752512	8717472814258	310
	180	3,0	22,23	1	25	752514	8717472814296	450
	230	3,0	22,23	1	25	752515	8717472814319	630
	A24R -BF42							
	115	2,5	22,23	1	25	752521	8717472814395	280
	125	2,5	22,23	1	25	752522	8717472814418	310
	180	3,0	22,23	1	25	752524	8717472814456	460
	230	3,0	22,23	1	25	752525	8717472814470	610
★ A24R -BF41								
	115	2,5	22,23	1	25	4100201	8717574060355	220
	125	2,5	22,23	1	25	4100202	8717574060362	260
	150	2,5	22,23	1	25	4100203	8717574060379	320
	180	3,0	22,23	1	25	4100204	8717574060386	370
	230	3,0	22,23	1	25	4100205	8717574060393	500
A24R -BF42								
	115	2,5	22,23	1	25	4100206	8717574060409	220
	125	2,5	22,23	1	25	4100207	8717574060416	250
	180	3,0	22,23	1	25	4100208	8717574060423	370
	230	3,0	22,23	1	25	4100209	8717574060430	550

 <b>VÁGÓTÁRCSÁK SAROKCSISZOLÓKHOZ KÖVEKHEZ</b>								
KŐ	Ø (mm)	Vastagság (mm)	Tengelymé- ret (mm)	CSE	MRM	Cikkszám	Vonalkód	Bruttó ár Ft
★	C30S-BF42 							
	115	2,5	22,2	1	25	4100211	8717574060447	220
	125	2,5	22,2	1	25	4100212	8717574060454	250
	180	3,0	22,2	1	25	4100214	8717574060461	370
	230	3,0	22,2	1	25	4100215	8717574060478	540
	C30S-BF41 							
	230	3,0	22,2	1	25	4100219	8717574060485	540



 <b>VÁGÓTÁRCSÁK SAROKCSISZOLÓKHOZ FÉMEKHEZ ÉS ROZSDAMENTES ACÉLHOZ</b>								
INOX	Ø (mm)	Vastagság (mm)	Tengelymé- ret (mm)	CSE	MRM	Cikkszám	Vonalkód	Bruttó ár Ft
★★★	A24R-BF27 							
	115	6,0	22,2	1	10	4100221	8717574060492	400
	125	6,0	22,2	1	10	4100222	8717574060508	420
	150	6,0	22,2	1	10	4100223	8717574060515	610
	180	6,0	22,2	1	10	4100224	8717574060522	720
	230	6,0	22,2	1	10	4100225	8717574060539	1110

 <b>VÁGÓTÁRCSÁK SAROKCSISZOLÓKHOZ FÉMEKHEZ</b>								
FÉM	Ø (mm)	Vastagság (mm)	Tengelymé- ret (mm)	CSE	MRM	Cikkszám	Vonalkód	Bruttó ár Ft
★	A24R-BF27 							
	115	6,0	22,2	1	10	4100231	8717574060546	310
	125	6,0	22,2	1	10	4100232	8717574060553	370
	150	6,0	22,2	1	10	4100233	8717574060560	530
	180	6,0	22,2	1	10	4100234	8717574060577	560
	230	6,0	22,2	1	10	4100235	8717574060584	870

## VÁGÓ- ÉS CSISZOLÓTÁRCSÁK



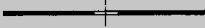

VÁGÓTÁRCSÁK BENZINMOTOROS GÉPEKHEZ  
FÉMEK VÁGÁSÁHOZ

FÉM	Ø (mm)	Vastagság (mm)	Tengelymé- ret (mm)	CSE	MRM	Cikkszám	Vonalkód	Bruttó ár Ft
	A36S-BF41 							
	300	3,5	20,0	1	10	4100246	8717574060621	1110
	350	4,0	20,0	1	10	4100248	8717574060638	2090



VÁGÓTÁRCSÁK GYORSDARABOLÓKHOZ  
FÉMEK VÁGÁSÁHOZ

FÉM	Ø (mm)	Vastagság (mm)	Tengelymé- ret (mm)	CSE	MRM	Cikkszám	Vonalkód	Bruttó ár Ft
	A36S-BF41 							
	300	2,8	25,4	1	10	4100241	8717574060591	1270
	350	2,8	25,4	1	10	4100242	8717574060607	1440
	400	3,0	25,4	1	10	4100243	8717574060614	2420

# PROLINE LAMELLÁS ÉS FIBER CSISZOLÓTÁRCSÁK







A Hikoki lamellás csiszolótarcsái az anyagok kiváló csiszolását biztosítják. Segítségükkel gyorsan eléri a kívánt eredményt, és a csiszolótarcsa teljes élettartama alatt kellően abrazív marad. A lamellás csiszolótarcsa tökéletes eszköz az igényes csiszolási és felületkezelési munkákhoz, például élek letöréséhez, könnyű anyag eltávolításához, sorjázáshoz, rozsdá eltávolításához és

hegesztések csiszolásához.

A professzionális minőség alkalmas a durva és köztes csiszolásra a fémmegmunkálás minden területén, beleértve a rozsdamentes acélt, acélt, öntöttvasat és acélemezt is. A magas lamellás bélés üvegszálal párnán hosszú élettartamot és kiváló egységes csiszolási képességet biztosít: hideg és alacsony rezgésű csiszolás az optimális

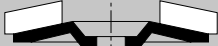
eredmény érdekében, alacsony zajszint a kényelmes csiszolás érdekében.

A Hikoki HSP sorozatú lamellás csiszolótarcsái optimalizált ár-érték arányt képviselnek.



 <b>LAMELLÁS CSISZOLÓTÁRCSÁK ELEKTROMOS SAROKCSISZOLÓKHOZ FÉMEKHEZ ÉS ROZSDAMENTES ACÉLHOZ</b>								
INOX	Ø (mm)	Szemcse- méret	Tengelymé- ret (mm)	CSE	MRM	Cikkszám	Vonalkód	Bruttó ár Ft
<div style="display: flex; align-items: center;"> <div style="margin-right: 10px;">★★</div> <div style="margin-right: 10px;">ZK</div> <div style="margin-right: 10px;"></div> </div>								
	115	40	22,23	1	10	4100111	8717574059960	670
	115	60	22,23	1	10	4100112	8717574059977	630
	115	80	22,23	1	10	4100113	8717574059984	690
	115	120	22,23	1	10	4100114	8717574059991	650
	125	40	22,23	1	10	4100116	8717574060003	790
	125	60	22,23	1	10	4100117	8717574060010	780
	125	80	22,23	1	10	4100118	8717574060027	780
	125	120	22,23	1	10	4100119	8717574060034	780
	178	40	22,23	1	10	4100121	8717574060041	1530
	178	60	22,23	1	10	4100122	8717574060058	1480
	178	80	22,23	1	10	4100123	8717574060065	1480
	178	120	22,23	1	10	4100124	8717574060072	1480
<div style="display: flex; align-items: center;"> <div style="margin-right: 10px;">★</div> <div style="margin-right: 10px;">ZK</div> <div style="margin-right: 10px;"></div> </div>								
	115	40	22,23	1	10	4100101	8717574059885	590
	115	60	22,23	1	10	4100102	8717574059892	590
	115	80	22,23	1	10	4100103	8717574059908	590
	115	120	22,23	1	10	4100104	8717574059915	590
	125	40	22,23	1	10	4100106	8717574059922	650
	125	60	22,23	1	10	4100107	8717574059939	650
	125	80	22,23	1	10	4100108	8717574059946	650
	125	120	22,23	1	10	4100109	8717574059953	650



FÍBER CSISZOLÓTÁRCSÁK SAROKCSISZOLÓKHOZ

INOX	Ø (mm)	Szemcseméret	CSE	MRM	Cikkszám	Vonalkód	Bruttó ár Ft
 	115	24	1	25	753502	8717574002201	200
	115	36	1	25	753503	8717574002218	180
	115	60	1	25	753506	8717574002225	160
	115	80	1	25	753507	8717574002232	140
	115	120	1	25	753509	8717574002249	140
	125	24	1	25	753512	8717574002256	230
	125	36	1	25	753513	8717574002263	210
	125	60	1	25	753516	8717574002270	170
	125	80	1	25	753517	8717574002287	160
	125	120	1	25	753519	8717574002294	160
	180	24	1	25	753522	8717574002300	410
	180	36	1	25	753523	8717574002317	360
	180	60	1	25	753526	8717574002324	300
	180	80	1	25	753527	8717574002331	270
	180	120	1	25	753529	8717574002348	270

FÍBER CSISZOLÓTÁRCSÁK SAROKCSISZOLÓKHOZ

FÉM	Ø (mm)	Szemcseméret	CSE	MRM	Cikkszám	Vonalkód	Bruttó ár Ft
 	115	24	1	25	753172	8717472812674	160
	115	36	1	25	753173	8717472812681	140
	115	60	1	25	753176	8717472812698	140
	115	80	1	25	753177	8717472812704	130
	115	120	1	25	753179	8717472812711	130
	125	24	1	25	753182	8717472812728	180
	125	36	1	25	753183	8717472812735	180
	125	60	1	25	753186	8717472812742	160
	125	80	1	25	753187	8717472812759	140
	125	100	1	25	753188	8717574058727	140
	125	120	1	25	753189	8717472812766	140
	180	24	1	25	753192	8717472812773	300
	180	36	1	25	753193	8717472812780	280
	180	60	1	25	753196	8717472812797	260
	180	80	1	25	753197	8717472812803	250
	180	120	1	25	753199	8717472812810	250

CSISZOLÓTÁNYÉROK (FÍBER CSISZOLÓTÁRCSÁKHOZ) SAROKCSISZOLÓKHOZ

ISO 15636	Ø (mm)	Csatlakozás	CSE	MRM	Cikkszám	Vonalkód	Bruttó ár Ft
<b>CSISZOLÓTÁNYÉR + SZORÍTÓANYA RUGALMAS - KEMÉNY - FÍBER CSISZOLÓTÁRCSÁKHOZ</b>							
 	115	M14	1	1	753801	8717574002355	1810
	125	M14	1	1	753802	8717574002362	1970
	180	M14	1	1	753804	8717574002386	2650
<b>CSISZOLÓTÁNYÉR + SZORÍTÓANYA - HAJLÉKONY - FÍBER CSISZOLÓTÁRCSÁKHOZ</b>							
 	115	M14	1	1	753806	8717574002393	1810
	125	M14	1	1	753807	8717574002409	1970
	180	M14	1	1	753809	8717574002416	2650

A tárcsák tartozéka a befogócsap.

# PROLINE

## TARTOZÉKOK

### SAROKCSISZOLÓKHOZ

	Leírás	CSE	MRM	Cikkszám	Vonalkód	Bruttó ár Ft
	Körmös kulcs Hosszúság: 145 mm Csapátmérő: 4,85 mm Csaptávolság: 35 mm Használható 125 mm-es és kisebb sarokcsiszolókhöz	1	1	711271	8717574050431	970
	Körmös kulcs Hosszúság: 228 mm Csapátmérő: 5,5 mm Csaptávolság: 35 mm Használható a 150 mm-es és nagyobb sarokcsiszolókhöz	1	1	711272	8717574050448	1260

	Leírás	CSE	MRM	Cikkszám	Vonalkód	Bruttó ár Ft
	Rezgéselnyelő oldalfogantyú M10-es menettel 150 mm-es és kisebb sarokcsiszolókhöz	1	1	711281	8717574052381	4270
	Rezgéselnyelő oldalfogantyú M14-es menettel 180 mm-es és nagyobb sarokcsiszolókhöz	1	1	711282	8717574052398	4270

	Leírás	CSE	MRM	Cikkszám	Vonalkód	Bruttó ár Ft
	Oldalfogantyú M10-es menettel 150 mm-es és kisebb sarokcsiszolókhöz	1	1	711283	8717574053555	2010
	Oldalfogantyú M14-es menettel 180 mm-es és nagyobb sarokcsiszolókhöz	1	1	711284	8717574053562	2100

PORSZŰRŐK SAROKCSISZOLÓKHOZ

	Leírás	CSE	MRM	Cikkszám	Vonalkód	Bruttó ár Ft
	<p>Levehető porszűrő a durva részecskék és forgácsok ellen a gép élettartamának meghosszabbításához</p> <p>Megakadályozza a kis részecskék bejutását a géptestbe.</p> <p>A szűrő könnyen és gyorsan tisztítható a sima külső fémrácsnak köszönhetően.</p> <p>A szűrőt szerszám nélkül lehet le- és felszerelni.</p>	1	1	750449	8717574058710	2930

Használható a következő Hitachi / HiKoki sarokcsiszolókhöz: G13BA/G13BY/G13YG és Metabo típusúhoz.

	Leírás	CSE	MRM	Cikkszám	Vonalkód	Bruttó ár Ft
	Tápkábel 5 méteres 1,0 mm <sup>2</sup> H07RN-F	1	1	714500	8717154654196	2300
	Tápkábel 5 méteres 1,5 mm <sup>2</sup> H07RN-F	1	1	714520	8717154654202	2700

# PROLINE TURBÓMARÓK

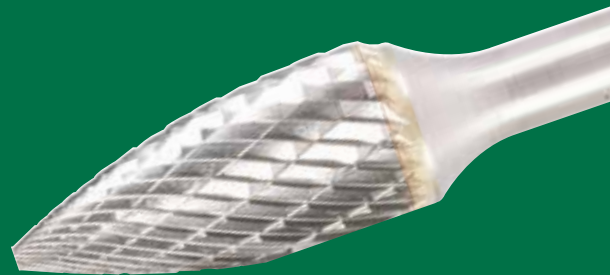

## KIVÁLÓ MINŐSÉG

A HiKoki turbómarókat a legmagasabb minőségi szabványok figyelembevételével gyártják. Ez biztosítja a kiemelkedő minőséget, a hosszú élettartamot, a megbízhatóságot és a hatékony használatot. A HiKoki turbómarók sokrétűek, hogy használatuk lehetővé tegye a nagy pontosságot igénylő komplex munkadarabok pontos megmunkálását is. A megmunkáláshoz többtengelyes precíziós CNC csiszológépeket használnak, melynek eredményeként megfelelnek a legnagyobb kihívásoknak és anyagfajtáknak, mint alumínium, réz, fémötvözetek, rozsdamentes acél stb.

## A turbómarók kiválasztása

Először válasszuk ki a felhasználási célnak legjobban megfelelő profilt. Ezt követően válasszuk ki a méretet, figyelembe véve, hogy a megmunkálás során a szerszám felületének maximum a 50%-a érintkezhet a munkadarabbal. Ezt követően válasszuk ki a megfelelő kategóriát, hogy megfeleljen a munkafolyamatnak és a megmunkálandó anyagnak.

A 3 élű egy gyorsmaró a puhább nem fémes anyagokhoz és műanyaghoz.

A 6 élű duplaéles turbómaró használható bronzhoz, rézhez, edzett acélokhoz, öntöttvashoz, titánhoz.

Végül pedig győződjünk meg, hogy a marás során a megfelelő fordulatszámot használjuk. Az előírások figyelmen kívül hagyása veszélyt eredményezhet.



DIN: ZYA A-FORMA	DIN: ZYA-S B-FORMA		DIN: WRC C-FORMA	
6 élű	3 élű	6 élű	3 élű	6 élű
6	6	6	6	6 8

DIN: KUD D-FORMA		DIN: TRE E-FORMA	DIN: RBF F-FORMA		DIN: SPG G-FORMA
3 élű	6 élű	6 élű	3 élű	6 élű	6 élű
6	6	6	6	6 8	6

Flame H-FORMA	DIN: KEL L-FORMA	DIN: SKM M-FORMA
6 élű	6 élű	6 élű
6	6	6



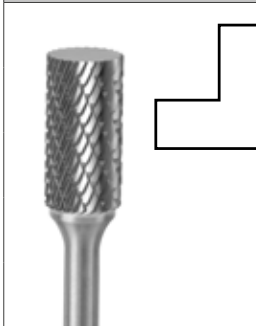
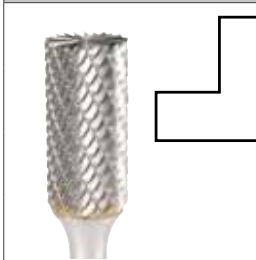
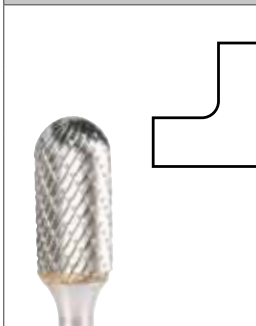

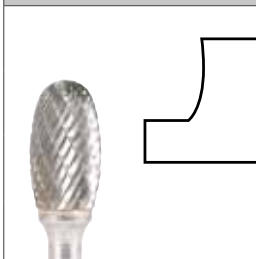



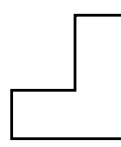

Használható a Hitachi / HiKoki egyenescsiszolóíhoz: GP2, GP3, GP5 vagy más gyártmányokhoz

		d (mm)	Ø fej (mm)	L fej (mm)	L teljes (mm)	α (°)	CSE	MRM	Cikkszám	Vonalkód	Bruttó ár Ft
<b>DIN 8033 "ZYA" / ISO "A" FORMA</b>											
	6	6	18	50	-	1	1	780726	8717574054583	2790	
	6	8	19	64	-	1	1	780727	8717574054590	3640	
	6	9,6	19	64	-	1	1	780728	8717574054606	3900	
	6	12,7	25	70	-	1	1	780729	8717574054613	6090	
	6	16	25	70	-	1	1	780730	8717574054620	7660	
<b>DIN 8033 "ZYA-S" / ISO "B" FORMA</b>											
	6	6	18	50	-	1	1	780732	8717574044676	3080	
	6	8	19	64	-	1	1	780733	8717574044683	4020	
	6	9,6	19	64	-	1	1	780734	8717574044690	4340	
	6	12,7	25	70	-	1	1	780736	8717574044713	6750	
<b>DIN 8033 "WRC" / ISO "C" FORMA</b>											
	6	6	18	50	-	1	1	780739	8717574044720	3260	
	6	8	19	64	-	1	1	780740	8717574044737	3990	
	6	9,6	19	64	-	1	1	780741	8717574044744	4370	
	6	12,7	25	70	-	1	1	780743	8717574044768	6880	
	8	8	19	64	-	1	1	780791	8717574049923	4170	
<b>DIN 8033 "KUD" / ISO "D" FORMA</b>											
	6	6	4,7	50	-	1	1	780746	8717574044775	3000	
	6	8	6	52	-	1	1	780747	8717574044782	3220	
	6	9,6	8	54	-	1	1	780748	8717574044799	3600	
	6	12,7	11	56	-	1	1	780750	8717574044812	4860	
<b>DIN 8033 "TRE" / ISO "E" FORMA</b>											
	6	6	10	50	-	1	1	780753	8717574044829	3660	
	6	8	15	60	-	1	1	780754	8717574044836	4010	
	6	9,6	16	60	-	1	1	780755	8717574044843	4370	
	6	12,7	22	67	-	1	1	780756	8717574044850	6410	

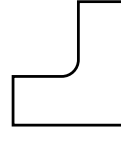
 		d (mm)	Ø fej (mm)	L fej (mm)	L teljes (mm)	α (°)	CSE	MRM	Cikkszám	Vonalkód	Bruttó ár Ft
<b>DIN 8033 "RBF" / ISO "F" FORMA</b>											
 	6	6	18	50	-	1	1	780759	8717574044867	3640	
	6	8	20	65	-	1	1	780760	8717574044874	4270	
	6	9,6	19	64	-	1	1	780761	8717574044881	4580	
	6	12,7	25	70	-	1	1	780763	8717574044904	6750	
	8	8	20	65	-	1	1	780792	871774049930	4460	
<b>DIN 8033 "SPG" / ISO "G" FORMA</b>											
 	6	6	18	50	-	1	1	780766	8717574044911	3640	
	6	8	19	64	-	1	1	780767	8717574044928	4400	
	6	9,6	19	64	-	1	1	780768	8717574044935	4870	
	6	12,7	25	70	-	1	1	780769	8717574044942	6620	
<b>"FLAME" / ISO "H" FORMA</b>											
 	6	6	14	50	-	1	1	780772	8717574044959	3640	
	6	8	19	64	-	1	1	780773	8717574044966	4810	
	6	9,6	19	64	-	1	1	780774	8717574044973	8320	
	6	12,7	32	77	-	1	1	780775	8717574044980	9770	
<b>DIN 8033 "KEL" / ISO "L" FORMA</b>											
 	6	6	18	50	14°	1	1	780778	8717574044997	3710	
	6	8	25,4	70	14°	1	1	780779	8717574045000	4860	
	6	9,6	30	76	14°	1	1	780780	8717574045017	5830	
	6	12,7	32	77	14°	1	1	780781	8717574045024	7130	
<b>DIN 8033 "SKM" / ISO "M" FORMA</b>											
 	6	6	20	50	14°	1	1	780784	8717574045031	3710	
	6	9,6	16	64	28°	1	1	780785	8717574045048	5850	
	6	12,7	22	71	28°	1	1	780786	8717574045055	7330	

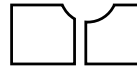

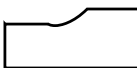
 		d (mm)	Ø fej (mm)	L fej (mm)	L teljes (mm)	$\alpha$ (°)	CSE	MRM	Cikkszám	Vonalkód	Bruttó ár Ft
<b>DIN 8033 "ZYA-S" / ISO "B" FORMA</b>											
 		6	12,7	25	70	-	1	1	780735	8717574044706	9030
<b>DIN 8033 "WRC" / ISO "C" FORMA</b>											
 		6	12,7	25	70	-	1	1	780742	8717574044751	9210
<b>DIN 8033 "KUD" / ISO "D" FORMA</b>											
 		6	12,7	11	56	-	1	1	780749	8717574044805	6510
<b>DIN 8033 "RBF" / ISO "F" FORMA</b>											
 		6	12,7	25	70	-	1	1	780762	8717574044898	8490

 	Tartalma	d (mm)	CSE	MRM	Cikkszám	Vonalkód	Bruttó ár Ft
	5 darabos készlet: B - 9,6 x 19 / 64 mm C - 9,6 x 19 / 64 mm D - 9,6 x 8 / 54 mm E - 9,6 x 16 / 60 mm G - 9,6 x 19 / 64 mm	6	5	1	780788	8717574045062	22700
	10 darabos készlet: B - 9,6 x 19 / 64 mm 12,7 x 25 / 70 mm C - 9,6 x 19 / 64 mm 12,7 x 25 / 70 mm D - 12,7 x 11 / 56 mm E - 9,6 x 16 / 60 mm F - 12,7 x 25 / 70 mm G - 9,6 x 19 / 64 mm 12,7 x 25 / 70 mm L - 12,7 x 32 / 77 mm	6	10	1	780789	8717574045079	54730
	40 darabos készlet: 2 x B - 6 x 18 / 50 mm 8 x 19 / 64 mm 9,6 x 19 / 64 mm 12,7 x 25 / 70 mm 2 x C - 6 x 18 / 50 mm 8 x 19 / 64 mm 9,6 x 19 / 64 mm 12,7 x 25 / 70 mm 2 x F - 6 x 18 / 50 mm 8 x 20 / 65 mm 9,6 x 19 / 64 mm 12,7 x 25 / 70 mm 2 x G - 6 x 18 / 50 mm 8 x 19 / 64 mm 9,6 x 19 / 64 mm 12,7 x 25 / 70 mm 2 x L - 6 x 18 / 50 mm 8 x 25 / 70 mm 9,6 x 30 / 76 mm 12,7 x 32 / 77 mm	6	40	1	780790	8717574045086	197760

# PROLINE TISZTÍTÓKEFÉK



## A durva munkára és a finom részletekre

A rozsdá eltávolítása nem a legkellémesebb feladat, de ennél is nehezebb a festék eltávolítása a felfelületekről.

Ebből adódóan a HiKoki egy sor keféket szállít, melyek megfelelnek mindenféle igénynek és elvárásnak, és amelyek a munka könnyebb és gyorsabb elvégzését biztosítják. Ez vonatkozik mind a durva munkákra, mind a finomabb megmunkálásokra, melyekhez egyenes csiszoló használata ajánlott. A HiKoki fejlesztő és kutatómunkája része a kefék gyártási folyamatának és az integrált minőségmenedzsmentnek. A HiKoki csak nagyon magas minőségű alapanyagokat használ, melyek megfelelnek a minőségi tesztek követelményeinek. Folyamatosan kísérletez új alapanyagokkal, és mind újabb és újabb modelleket fejleszt.

## Speciális felhasználások

A rozsdá eltávolítására használható sarokcsiszolókhöz kifejlesztett kefék, vagy fúrógépekbe befogható kefék, A HiKoki gyárt és kínál befogószáras kivitelű keféket is fúró-csavartató gépekhez, hengeres és 1/4" hatlapú szárral.

A finom csiszolási munkákhoz vannak csiszolókefék egyenes csiszolókhöz, mivel ezek alkalmasabbak a szűk helyeken történő munkákra.

Speciális keféket is kínál rozsdamentes vanádium drótszálakkal rozsdamentes acélok megmunkálásához.





A nylon keféket a puhafémekhez és felfelületekhez fejlesztette.





## HATLAPÚ SZÁRRAL IS ELÉRHETŐEK!



 	Ø (mm)	Huzal- vastagság (mm)	Csatla- kozás	Sarok- csiszoló	CSE	MRM	Cikkszám	Vonalkód	Bruttó ár Ft
<b>KORONGKEFE FONOTT ACÉLHUZALBÓL, NAGY KERÜLETI SEBESSÉGGEL, NEHÉZ TISZTÍTÁSI MUNKÁKRA</b>									
	115	0,5	22,2	115	1	1	751301	8717154657098	3260
	125	0,5	22,2	125	1	1	751302	8717154657104	3450
<b>FAZÉKKEFE FONOTT ACÉLHUZALBÓL, SAROK- ÉS EGYENES CSISZOLÓKHOZ, NEHÉZ TISZTÍTÁSI MUNKÁKRA</b>									
	65	0,35	M14	115	1	1	751346	8717574000542	1940
	65	0,5	M14	115	1	1	751306	8717154657142	1830
	80	0,5	M14	150	1	1	751307	8717154657159	3810
	100	0,5	M14	180	1	1	751308	8717154657166	4320
	110	0,5	M14	230	1	1	751309	8717154657173	4770
<b>FAZÉKKEFE HULLÁMOS ACÉLHUZALBÓL, SAROK- ÉS EGYENES CSISZOLÓKHOZ, UNIVERZÁLIS FELHASZNÁLÁS</b>									
	60	0,3	M14	115	1	1	751311	8717154657197	1720
	75	0,3	M14	125	1	1	751312	8717154657203	2100
	80	0,3	M14	150	1	1	751313	8717154657210	2680
	100	0,3	M14	180	1	1	751314	8717154657227	3000
	125	0,3	M14	230	1	1	751315	8717154657234	3510
<b>KÚPKEFE FONOTT ACÉLHUZALBÓL, SAROK- ÉS EGYENES CSISZOLÓKHOZ</b>									
	100	0,5	M14	180	1	1	751317	8717154657258	2230
<b>KÚPKEFE HULLÁMOS ACÉLHUZALBÓL, SAROK- ÉS EGYENES CSISZOLÓKHOZ</b>									
	100	0,3	M14	180	1	1	751318	8717154657265	2230

KEFÉK INOX ÉS MÁS FÉMEK TISZTÍTÁSÁRA

 	Ø (mm)	Huzal-vastagság (mm)	Csatlakozás	Sarok-csiszoló	CSE	MRM	Cikkszám	Vonalkód	Bruttó ár Ft
<b>KORONGKEFE FONOTT, RVS ACÉLHUZALBÓL, INOX ANYAGOK TISZTÍTÁSÁRA</b>									
	115	0,5	22,2	115	1	1	751305	8717154657135	5150
<b>FAZÉKKEFE FONOTT, RVS ACÉLHUZALBÓL, SAROK ÉS EGYENES CSISZOLÓKHOZ, INOX ANYAGOK TISZTÍTÁSÁRA</b>									
	65	0,5	M14	115	1	1	751310	8717154657180	3690
<b>FAZÉKKEFE HULLÁMOS, RVS ACÉLHUZALBÓL, SAROK ÉS EGYENES CSISZOLÓKHOZ, INOX ANYAGOK TISZTÍTÁSÁRA</b>									
	75	0,3	M14	125	1	1	751316	8717154657241	5250

  	Ø (mm)	Huzal-vastagság (mm)	Csatlakozás	CSE	MRM	Cikkszám	Vonalkód	Bruttó ár Ft
<b>SZÁRAS KORONGKEFE</b>								
	50	0,3	1/4" hatlapú	1	1	751319	8717154657272	640
	75	0,3	1/4" hatlapú	1	1	751320	8717154657289	750
	100	0,3	1/4" hatlapú	1	1	751321	8717154657296	890
<b>SZÁRAS FAZÉKKEFE</b>								
	50	0,3	1/4" hatlapú	1	1	751322	8717154657302	680
	75	0,3	1/4" hatlapú	1	1	751323	8717154657319	880

 	Ø (mm)	Huzalvastagság (mm)	Csatlakozás	CSE	MRM	Cikkszám	Vonalkód	Bruttó ár Ft
<b>SZÁRAS ECSETKEFE HULLÁMOS ACÉLHUZALBÓL, FÚRÓGÉPEKHEZ, HATLAPÚ BEFOGÁSSAL</b>								
	25	0,3	1/4" hatlapú	1	1	751324	8717154657326	910
<b>SZÁRAS KORONGKEFE HULLÁMOS, SÁRGARÉZ BEVONATÚ ACÉLHUZALBÓL, FÚRÓGÉPEKHEZ, HENGERES BEFOGÁSSAL</b>								
	100	0,3	6 mm hengeres	1	1	751325	8717154657333	2140
<b>SZÁRAS KORONGKEFE FONOTT ACÉLHUZALBÓL, HENGERES BEFOGÁSSAL, NAGYFORD. GÉPEKHEZ MAX. 20.000 /MIN-IG.</b>								
	75	0,5	6 mm hengeres	1	1	751326	8717154657340	2350
<b>SZÁRAS KORONGKEFE NEJLON HUZALSZÁL KORUND CSISZOLÓANYAGGAL, FÚRÓGÉPEKHEZ, HATLAPÚ BEFOGÁSSAL</b>								
	75	Durva (piros szálas)	1/4" hatlapú	1	1	751328	8717154657364	2240
	75	Finom (kék szálas)	1/4" hatlapú	1	1	751329	8717154657371	2240
<b>SZÁRAS FAZÉKKEFE NEJLON HUZALSZÁL KORUND CSISZOLÓANYAGGAL, FÚRÓGÉPEKHEZ, HATLAPÚ BEFOGÁSSAL</b>								
	75	Durva (piros szálas)	1/4" hatlapú	1	1	751330	8717154657388	2530
	75	Finom (kék szálas)	1/4" hatlapú	1	1	751331	8717154657395	2530

	Ø (mm)	Huzalvastagság (mm)	Csatlakozás	CSE	MRM	Cikkszám	Vonalkód	Bruttó ár Ft
<b>SZÁRAS ECSETKEFE FONOTT ACÉLHUZALBÓL, HENGERES BEFOGÁSSAL, NAGY FORDALATÚ GÉPEKHEZ</b>								
	<b>MAX. 22.000 / PERC FORDULATIG HASZNÁLHATÓ</b>							
	20	0,26	6 mm hengeres	1	1	751340	8717472818898	3370
	<b>MAX. 20.000 / PERC FORDULATIG HASZNÁLHATÓ</b>							
	30	0,26	6 mm hengeres	1	1	751342	8717472818911	3840
<b>SZÁRAS KORONGKEFE HULLÁMOS ACÉLHUZALBÓL, HENGERES BEFOGÁSSAL, NAGY FORD. GÉPEKHEZ MAX. 20.000 /PERCIG.</b>								
	50	0,2	6 mm hengeres	1	1	751327	8717154657357	1920

## TISZTÍTÓKEFÉK



# PROLINE KÖRFŰRÉSZLAPOK



## A jó fogazat teszi különlegessé

A HiKoki körfűrészlapokat úgy fejlesztették, hogy a munkavégzés minél könnyebb legyen: szinte nincs rezgés, jó a forgácsolóerősítésük, alacsony a zajsztintjük és nagy pontosságúak. A körfűrészlapokat speciálisan tervezik és gyártják, hogy a fenti feltételeknek megfeleljenek. Először is a lapok magas minőségű edzett acélból készülnek, és a fogazatuk is magas minőségű finomszemcsés keményfémből készül. A melaminhoz és a laminátumokhoz használt fogak szubmikron szemcsézetű keményfémből

készülnek, míg a rozsdamentes acélhoz fémkerámiából.

A dilatációs bemetszések segítik a hűtést, csökkentik a zajsztintet és a káros rezgéseket.

## Kivitelezés extrákkal

A tárcsa alaplapja lézeres kivágású. Ennek eredménye a nagy pontosság és a tökéletes sík felület. A fogak vágófelülete extra széles, és egy nagyon kemény ezüst és réz ötvözetrel van bevonva hosszú élettart-

amot biztosítva ezáltal. Ráadásul a teljes körfűrészlap egy korrózió elleni speciális 3OC bevonattal van ellátva. A szintén lézerezelt vágott furat precíz, pontos központosítást eredményez.

<b>FA</b>	Váltófogazattal (ATB) fa vágásához. Az akkus gépekhez használt nagyon vékony körfűrészlapok váltófogazat+egyenes fogazattal (FLR)
<b>LAMINÁLT ANYAGOK</b>	Kombinált trapéz-egyenes fogazat (TR-F) a nagyon finom és kiváló minőségű vágáshoz. Színesfémekhez (pl. alumínium profilok), keményfa, laminált lapok, műanyag csövek és puha kompozit anyagokhoz.
<b>INOX</b>	Trapéz-egyenes fogazat (TCG) nagyon jó minőségű kerámiából, lehetővé teszi a rozsdamentes acél és edzett acél vágását.
<b>FÉM</b>	Trapéz-egyenes fogazat (TCG) mindenféle fém vágásához.
<b>ALUMÍNÍUM</b>	Negatív homlokszögű trapéz-egyenes fogazat (TCG) alumínium és laminátumok pontos vágására
<b>ABRAZÍV ANYAGOK</b>	Polikristály gyémánt fogazat (PCD), mely ellenáll a nagy ütéseknek, és extra hosszú élettartamú az abrazív anyagok vágásakor

HiKoki KÖRFŰRÉSZEK	
Anyag:	magas minőségű edzett acél
Méret:	Ø 150 -335 mm
Tengely-méret:	Ø 16 -30 mm
Fogak anyaga:	keményfém fémkerámia
Fogazat típusa:	trapéz-egyenes (TCG) váltófogazat (ATB) váltófogazat + egyenes (FLR)
Használat:	mindenféle fához, alumíniumhoz, acélhoz és rozsdamentes acélhoz asztali és kézi körfűrészekben



## KÖRFŰRÉSZAPOK FÁHOZ



Ø (mm)	Vágás (mm)	Alaplap (mm)	Furat (mm)	Fog-szám	Alkalmazás, márkák, modellek	CSE	MRM	Cikkszám	Vonalkód	Bruttó ár Ft
150	2,6	1,6	20/16	12	FC5SA1	1	1	752401	8717472813077	4860
150	2,6	1,6	20/16	24				752402	8717472813084	7040
150	2,6	1,6	20/16	36				752403	8717472813091	8840
160	2,6	1,6	20/16	18	Bosch/Festool	1	1	752406	8717472813107	6530
160	2,6	1,6	20/16	36				752407	8717472813114	9310
160	2,6	1,6	20/16	48				752408	8717472813121	10520
165	2,6	1,6	20	18	C6(B)UY Makita/Metabo	1	1	752480	8717574014280	5530
165	2,6	1,6	20	36				752481	8717472813589	8410
165	2,6	1,6	20	48				752482	8717472813596	9670
165	2,6	1,6	30/20	18	C6(B)U(2/3)(M) C6MFA/Makita	1	1	752416	8717472813169	5940
165	2,6	1,6	30/20	36				752417	8717472813176	8810
165	2,6	1,6	30/20	48				752418	8717472813183	10050
170	2,6	1,6	30/20	18	Bosch/Festool/Elu	1	1	752421	8717472813190	6720
170	2,6	1,6	30/20	36				752422	8717472813206	9500
170	2,6	1,6	30/20	48				752423	8717472813213	10710
180	2,6	1,6	30/20	18	Festool/Holzher/Elu	1	1	752426	8717472813220	6910
180	2,6	1,6	30/20	36				752427	8717472813237	9700
180	2,6	1,6	30/20	48				752428	8717472813244	10890
185	2,6	1,6	30	18	C7U/C7BU	1	1	752431	8717472813251	6150
185	2,6	1,6	30	36				752432	8717472813268	9000
185	2,6	1,6	30	48				752433	8717472813275	10240
190	2,6	1,6	20	18	C7(B)UY Kress/Metabo	1	1	752483	8717472813602	6150
190	2,6	1,6	20	36				752484	8717472813619	9000
190	2,6	1,6	20	48				752485	8717574014297	10240
190	2,6	1,6	30	18	C7(B)U(2/3)(M)/C7MFA C7SS/Bosch/DeWalt Festool/Makita	1	1	752436	8717472813282	6930
190	2,6	1,6	30	36				752437	8717472813626	9730
190	2,6	1,6	30	48				752438	8717472813299	10930
210	2,6	1,6	30	18	C8U	1	1	752441	8717472813305	6560
210	2,6	1,6	30	36				752442	8717472813312	9400
210	2,6	1,6	30	60				752443	8717472813329	10650
230	2,8	1,8	30	18	Bosch	1	1	752451	8717472813374	7180
230	2,8	1,8	30	36				752452	8717472813381	9960
230	2,8	1,8	30	60				752453	8717472813398	11170
235	2,6	1,6	30	18	C9(B)U(2/3) Makita	1	1	752456	8717472813404	6860
235	2,6	1,6	30	24				752455	8717574000382	7800
235	2,6	1,6	30	36				752457	8717472813411	9700
235	2,6	1,6	30	60				752458	8717472813428	10890
240	2,8	1,8	30	18	PSM9/PSM9A Festool/DeWalt	1	1	752461	8717472813442	7270
240	2,8	1,8	30	36				752462	8717472813459	10050
240	2,8	1,8	30	48				752463	8717472813466	11650
335	2,8	1,8	30	24	C13U	1	1	752476	8717472813541	11740
335	2,8	1,8	30	40				752477	8717472813558	14060
335	2,8	1,8	30	60				752478	8717472813565	15450



A 216 - 335 mm-es körfűrészlapok zajcsökkentő lézeres jelöléssel ellátottak



### KÖRFŰRÉSZLAPOK LAMINÁTUMOKHOZ ÉS MELAMINHOZ



Ø (mm)	Vágás (mm)	Alaplap (mm)	Furat (mm)	Fog-szám	Alkalmazás, márkák, modellek	CSE	MRM	Cikkszám	Vonalkód	Bruttó ár Ft
160	2,2	1,6	20	48	160-165mm körfűrészekhez	1	1	4100001	8717574061048	10700
160	2,2	1,6	20	56		1	1	4100002	8717574061055	12490
160	2,2	1,6	30	48		1	1	4100003	8717574061062	10700
160	2,2	1,6	30	56		1	1	4100004	8717574061079	12490



### EXTRA VÉKONY KÖRFŰRÉSZLAPOK AZ AKKUMULÁTOROS KÖRFŰRÉSZEKHEZ KIFEJLESZTVE



Ø (mm)	Vágás (mm)	Alaplap (mm)	Furat (mm)	Fog-szám	Alkalmazás, márkák, modellek	CSE	MRM	Cikkszám	Vonalkód	Bruttó ár Ft
165	1,8	1,2	20	18	C6MEY/ C18DGL/ C18DBAL	1	1	752414	8717574051872	6060
165	1,8	1,2	20	36		1	1	752415	8717574051889	8920
165	1,8	1,2	30/20	18	C6DD/C18DL/ C18DMR/C18DSL	1	1	752412	8717472813145	6330
165	1,8	1,2	30/20	36		1	1	752413	8717472813152	9120



### KÖRFŰRÉSZLAPOK ROZSDAMENTES ACÉL VÁGÁSÁHOZ



Ø (mm)	Vágás (mm)	Alaplap (mm)	Furat (mm)	Fog-szám	Alkalmazás, márkák, modellek	CSE	MRM	Cikkszám	Vonalkód	Bruttó ár Ft
185	2,0	1,6	20	48	CD7SA	1	1	752435	8717574011968	17520



Ez a fűrészlap zajcsökkentő lézeres jelöléssel ellátott

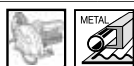

### KÖRFŰRÉSZLAPOK ACÉL VÁGÁSÁHOZ



Ø (mm)	Vágás (mm)	Alaplap (mm)	Furat (mm)	Fog-szám	Alkalmazás, márkák, modellek	CSE	MRM	Cikkszám	Vonalkód	Bruttó ár Ft
185	2,0	1,6	20	48	CD7SA	1	1	752434	8717574011951	12270



Ez a fűrészlap zajcsökkentő lézeres jelöléssel ellátott



### KÖRFŰRÉSZLAPOK ALUMÍNIUMHOZ



Ø (mm)	Vágás (mm)	Alaplap (mm)	Furat (mm)	Fog-szám	Alkalmazás, márkák, modellek	CSE	MRM	Cikkszám	Vonalkód	Bruttó ár Ft
165	2,8	2,2	30/20	42	C6(B)U(2/3)(M) C6MFA/Makita	1	1	752419	8717574000405	11180
190	2,8	2,2	30	54	C7(B)U(2/3)(M)/C7MFA C7SS/Bosch/DeWalt- Festool/Makita	1	1	752439	8717574000412	12700
210	2,8	2,2	30	54	C8U	1	1	752444	8717574000429	13340
235	2,4	1,8	30	64	C9(B)U(2/3) Makita	1	1	752459	8717472813435	15910
335	2,5	1,8	30	84	C13U	1	1	752479	8717472813572	23170



A 235 – 335 mm közötti fűrészlapok zajcsökkentő lézeres jelöléssel ellátottak

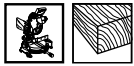

### KÖRFŰRÉSZLAPOK FÁHOZ



Ø (mm)	Vágás (mm)	Alaplap (mm)	Furat (mm)	Fog-szám	Alkalmazás, márkák, modellek	CSE	MRM	Cikkszám	Vonalkód	Bruttó ár Ft
216	2,2	1,6	30	18	C8FC/C8FS/ C8FSE/C8FSHE DeWalt	1	1	752446	8717472813336	6420
216	2,2	1,6	30	36				752447	8717472813343	9210
216	2,2	1,6	30	60				752448	8717472813350	10430
255	2,5	1,8	30	24	C10FCB/C10FCH/ C10FCH2/C10FSB/ C10FSH/C10RA	1	1	752466	8717472813473	11260
255	2,5	1,8	30	48				752467	8717472813480	13620
255	2,5	1,8	30	60				752468	8717472813497	14700
305	2,8	1,8	30	24	C12FCH/C12LC/ C12LCH/C12LSH/ C12RSH/C12YA/C12YB	1	1	752486	8717472819758	12540
305	2,8	1,8	30	40				752487	8717472819765	15400
305	2,8	1,8	30	60				752488	8717472819772	15450



Ezek a fűrészlapok zajcsökkentő lézeres jelöléssel ellátottak



### KÖRFŰRÉSZLAPOK INOXHOZ



Ø (mm)	Vágás (mm)	Alaplap (mm)	Furat (mm)	Fog-szám	Alkalmazás, márkák, modellek	CSE	MRM	Cikkszám	Vonalkód	Bruttó ár Ft
305	2,2	1,8	25,4	60	CD12F	1	1	752473	8717574017380	25290
305	2,2	1,8	25,4	80		1	1	4100006	8717574061086	33830



Ezek a fűrészlapok zajcsökkentő lézeres jelöléssel ellátottak



### KÖRFŰRÉSZLAPOK ACÉLHOZ



Ø (mm)	Vágás (mm)	Alaplap (mm)	Furat (mm)	Fog-szám	Alkalmazás, márkák, modellek	CSE	MRM	Cikkszám	Vonalkód	Bruttó ár Ft
305	2,2	1,8	25,4	60	CD12F	1	1	752471	8717472813527	25370



Ez a fűrészlap zajcsökkentő lézeres jelöléssel ellátott



### KÖRFŰRÉSZLAPOK ALUMÍNÍUMHOZ ÉS LAMINÁTUMOKHOZ



Ø (mm)	Vágás (mm)	Alaplap (mm)	Furat (mm)	Fog-szám	Alkalmazás, márkák, modellek	CSE	MRM	Cikkszám	Vonalkód	Bruttó ár Ft
216	2,8	2,2	30	60	C8FC/C8FS/C8FSE/ C8FSHE/DeWalt	1	1	752449	8717472813367	12600
255	2,8	2,2	30	60				C10FCB/C10FCH/ C10FSB/C10FSH/ C10RA	1	1
255	2,8	2,2	30	80	752470	8717472813510	18690			
305	2,8	2,2	30	96	C12FCH/C12LC/ C12LCH/C12LSH/ C12RSH/C12YA/C12YB	1	1	752489	8717472819789	22360



Ezek a fűrészlapok zajcsökkentő lézeres jelöléssel ellátottak

### SZŰKÍTŐ GYŰRŰK

Külső átmérő (mm)	Belső átmérő (mm)	Méret (mm)	CSE	MRM	Cikkszám	Vonalkód	Bruttó ár Ft
30,0	16,0	1,4	1	1	752491	8717472815217	1260
30,0	20,0	1,4	1	1	752493	8717472815231	1260
30,0	25,0	1,4	1	1	752494	8717472815248	1260

# PROLINE KÖRFŰRÉSZLAPOK POLIKRISTÁLY GYÉMÁNT FOGAZATTAL



A Hikoki polikristályos gyémántfűrészlapok (PCD) egy acéltestből állnak, amelyre szinterezett gyémánt bevonatú keményfém fogak vannak forrasztva. Az eredmény egy olyan fog, amely háromszor keményebb, mint a volfrám-keményfém, és így az ehhez használatos anyagokban többszörös élettartamot biztosít. A PCD fűrészlapok évek óta bizonyították értéküket a for-

gácslemezekben, a farostlemezekben és a csiszolóanyagokban is. A meghosszabbított élettartam miatt ezeknek az alkalmazásoknak gazdasági szempontból a hatékony eszközt képezik.

Ezeknek a fűrészlapoknak a technikai tervezése úgy készült, hogy kiváló forgácsleválasztást biztosítson a nagy forgácsleürítési rés, valamint a fogak nagy vágási szöge

miatt a könnyű és gyors vágás érdekében. A vékony pengéknek köszönhetően gyors és tiszta vágás érhető el, és a felhasználó kevesebb porral van kitéve.

A PCD fűrészlapok kiválóan alkalmasak cementkötésű deszkák, gipszkartonok, Corian, melamin, laminátum, MDF és egyéb forgácslapok és hőre keményedő műanyagok vágására.



KÖRFŰRÉSZLAPOK CEMENTKÖTÉSŰ DESZKÁK, GIPSZKARTONOK ÉS MDF VÁGÁSÁHOZ										
	Ø (mm)	Vágás (mm)	Alaplap (mm)	Furat (mm)	Fogszám	CSE	MRM	Cikkszám	Vonalkód	Bruttó ár Ft
	160	2,2	1,6	20	8	1	1	4100011	8717574061093	26450
	160	2,2	1,6	30	8	1	1	4100012	8717574061109	26450
	180	2,2	1,6	30	8	1	1	4100013	8717574061116	27600
	190	2,2	1,6	20	8	1	1	4100014	8717574061123	28070
	190	2,2	1,6	30	8	1	1	4100015	8717574061130	28070
	230	2,2	1,6	30	15	1	1	4100017	8717574061154	39100

KÖRFŰRÉSZLAPOK CEMENTKÖTÉSŰ DESZKÁK, GIPSZKARTONOK ÉS MDF VÁGÁSÁHOZ										
	Ø (mm)	Vágás (mm)	Alaplap (mm)	Furat (mm)	Fogszám	CSE	MRM	Cikkszám	Vonalkód	Bruttó ár Ft
	210	2,2	1,6	30	12	1	1	4100016	8717574061147	33000
	250	2,2	1,6	30	16	1	1	4100018	8717574061161	43930
	300	2,2	1,6	30/25,4	20	1	1	4100019	8717574061178	49530



Ezek a fűrészlapok zajcsökkentő lézeres jelöléssel ellátottak

MUNKAÁLLVÁNYOK

	Leírás	CSE	MRM	Cikkszám	Vonalkód	Bruttó ár Ft
	UU610CZ munkaállvány Használható a HiKoki gérvágókhoz és darabolókhöz, kivéve a C12-es modelleket A felszerelt állvány mérete: 150 x 84 x 87 cm (HxSZxM) Tömege gép nélkül: 17,3 kg Maximum terhelhetőség: 225 kg A vágható anyag maximum mérete: 3,66 m	1	1	712600	8717574002447	69850
	UU610CZ szerszámrögzítő Segítségével gyorsan cserélhető több gép az állványon	1	1	712605	8717574004625	19820
	Univerzális munkaállvány Használható minden HiKoki gérvágóhoz és darabolóhoz A felszerelt állvány mérete: 142 x 65 x 92 cm (HxSZxM) Tömege gép nélkül: 27,7 kg Maximum terhelhetőség: 136 kg A vágható anyag maximum mérete: 2,4 m	1	1	712650	8717574042542	89210
	Szerszám-rögzítőkészlet az univerzális állványhoz Különböző gépek gyors cseréjét teszi lehetővé ugyanazon az állványon	1	1	712651	8717574042559	13970



KÖRFŰRÉSZLAPOK



**VEZETŐSÍN KÖRFŰRÉSZEKHEZ**

	Leírás	Méreték (mm)	CSE	MRM	Cikkszám	Vonalkód	Bruttó ár Ft
	Vezetősín körfűrészekhez csúszóprofilal szerelve a gép könnyű mozgatásához	800 x 180	1	1	711231	8717574043747	22140
		1400 x 180	1	1	711232	8717574043754	27250





A HiKoki C6/C7 UY direkt használható a vezetősínnel  
A C6/C7(B)U(2) használatához, egy adaptert ( 317848 ) kell használni

**VEZETŐSÍN KÖRFŰRÉSZEKHEZ C6(B)UM ÉS C7(B)UM**

	Leírás	Méreték (mm)	CSE	MRM	Cikkszám	Vonalkód	Bruttó ár Ft
	Vezetősín körfűrészekhez csúszóprofilal szerelve a gép könnyű mozgatásához	800 x 168	1	1	370105	4549115122055	22810
		1400 x 168	1	1	370106	4549115122062	28520

A C6(B)U3 gép vezetősínnel történő használatakor a 330998 cikkszámú adaptert kell használni.  
A C7(B)U3 gép vezetősínnel történő használatakor a 331762 cikkszámú adaptert kell használni.  
Teljes mértékben csereszavatos a Festool és Makita gépekkel

**TARTOZÉKOK A VEZETŐSÍNEKHEZ**

	Leírás	Méreték (mm)	CSE	MRM	Cikkszám	Vonalkód	Bruttó ár Ft
	Nejlron hordtáska alkalmas két vezetősínhez és a kiegészítőkhöz	1500 x 220	1	1	711236	8717574043556	9700
	Menetes acélszorító a vezetősínhez	120	1	1	711237	8717574043693	7120
	Karos szorító a vezetősínhez	160	1	1	711238	8717574043709	12060
	Adapter két vezetősín összekapcsolásához	400	1	1	711239	8717574047677	8170

**ALKATRÉSZEK A VEZETŐSÍNEKHEZ**

	Leírás	Méreték (mm)	CSE	MRM	Cikkszám	Vonalkód	Bruttó ár Ft
		<b>1</b> 711251 2 darab 370105/370106 és 3 darab 711231/711232 <b>2</b> 711252 (nem használható a 370105/370106 -hoz) <b>3</b> 711253 <b>4</b> 711254					
	Csúszóprofil a vezetősínhez	1400 x 12	1	1	711251	8717574047301	3180
	Szivacscsík	1400 x 12 x 2,5	1	1	711252	8717574047318	1740
		1400 x 20 x 2,5	1	1	711253	8717574047325	1920
	Gumicsík	1400 x 20 x 2	1	1	711254	8717574047332	2930

Vágási hossz 1400 mm, hogy megfeleljen a 800 mm-es vezetősínhez





# PROLINE SZÚRÓFŰRÉSZLAPOK



## HiKokival dolgozva

Legyen az kör, egyenes vonal, lyuk vagy egyéb vágása, a HiKoki dekopírfűrészlapjaival szinte bármilyen alakzatot ki tud vágni. A HiKoki nagyon sokféle anyagú és felhasználhatóságú fűrészlapot kínál minden elképzelhető alkalmazáshoz.

Egyenes vágás, gyors vágás, finom vágás hasadás nélkül: szinte minden lehetséges. A fűrészlapok rendkívül erősek és tartósak a kiváló minőségű alapanyagoknak köszönhetően.

## A fűrészlapok anyaga:

**HCS** • Szénacél a lágyabb anyagok megmunkálására: puhafa, farostlemez, műanyag

**HSS** • Gyorsacél a keményebb anyagok megmunkálására: keményfa, könnyű- és színesfémek (pl. alumínium)

**Bi-M** • Bimetál, szénacél alaptest, gyorsacél fogak. Rendkívül rugalmas penge. Élettartama nagyjából kétszerese a HSS és tízszerese a HCS lapokénak. A nagy igénybevételű munkáknál alkalmazzák, különösen akkor, ha a penge törésével is lehet számolni.

**HCS** • Szénacél alaplap wolfram-karbid szemcsebevonattal, abrazív anyagok vágására: üveg, kerámia, téglá, öntöttvas.

**HCS/TCT** • Szénacél alaplap TCT (wolfram-karbid) lapkás fogakkal vagy lézerral hegesztett fogasléccel. Kemény anyagok vágására: fémek, rozsdamentes acéllemezek és profilok, gázbeton, téglá, cementkötésű faforgácslap, nagyszilárdságú szálérősítésű műanyagok.

## A fűrészlapok gyártása

### KIVÁLASZTÁSI SEGÉDLET

A következő oldalakon a HiKoki teljeskörű dekopírfűrészlapjai és azok alkalmazási területei találhatóak. A kiválasztás során könnyen megtalálja, hogy melyik termék felel meg a legjobban az Ön egyedi felhasználási szükségletének. A következő oldalakon részletes leírást talál a fűrészlekekről és azok alkalmazhatóságáról.

**Marás:** a fűrészlapok marási eljárással készülnek a gyorsabb termelési idő végett. A fogak meglehetősen durvák, ezért minden anyagot nagy sebességgel vágnak.

**Köszörülés:** a köszörülés finomabb fogakat eredményez, ennek eredménye jobb minőségű finomvágás, mely alkalmas a finomabb anyagokhoz. A fogak tágitása szintén fontos, hogy a fűrészlap ne szoruljon az anyagba.

## Foggeometria

### Mart hullámos fogazat

Alkalmazási terület: rétegelt fa, lágyacél, könnyű- és színesfémek, műanyagok finom egyenes vágására.

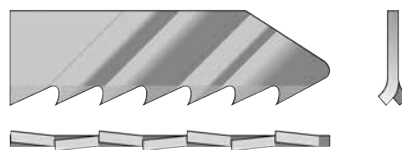

### Mart tágitott fogazat

Alkalmazási terület: elsősorban faanyagok, egyenes és íves durva vágására.

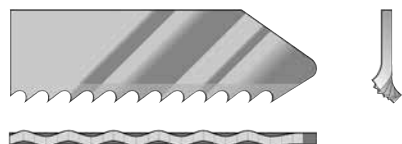

### Köszörült tágitott fogazat

Alkalmazási terület: elsősorban faanyagok, egyenes és íves durva vágására.

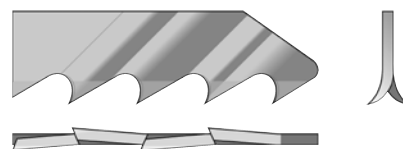

### Köszörült fogazat és hátszög

Alkalmazási terület: elsősorban különböző fa- és műanyagok egyenes és íves, finom tiszta, pontos vágására.

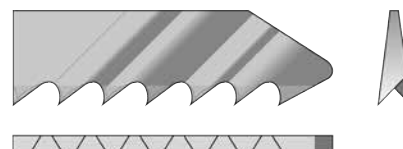



### Progresszív fogazású fűrészlap

A befogástól a fűrészlap csúcsa felé progresszíven növekvő fogosztás, bemerülő íves csúcs. A progresszív fogosztású fűrészlapokat is gyártják – a felhasználás igényeihez igazodva – különböző anyagú és élgeometriájú foggal. Ennek megfelelően vannak elsődlegesen fára és fémmre, valamint univerzális felhasználásra is alkalmas lapok. A fűrészlapok kiemelkedő tulajdonsága: anyagvastagságtól független – vékony és vastag anyagokra egyaránt alkalmas – gyors, pontos, tiszta vágás.















<b>INOX</b>	A TC-alapú konfigurációk alkalmassá teszik a fűrészlapokat az inox lemezek, max. 50HRC keménységű edzett csavarok és szegek vágására.
<b>FÉM</b>	Bimetál fűrészlapok puhább anyagok és színesfémek vágásához.
<b>FA + FÉM</b>	A progresszív bimetál lapok a fa és a nem edzett csavarok, szegek gyorsabb vágását teszik lehetővé.
<b>FA</b>	Fa vágásánál a durva és éles fogak jelentenek optimális eredményt. Kemény fához használjon bimetál fűrészlapot.
<b>ABRAZÍV ANYAGOK</b>	Csempék vágására használjon keményfém bevonatos, míg gipszkarton, üvegszál erősítésű műanyaghoz és epoxihoz, szálcement lapokhoz keményfém fogazatú fűrészlapot.





















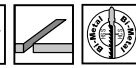









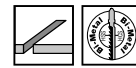

## Műszaki jellemzők • Különösen ajánlott



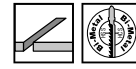





















			Bosch megfelelő	Tejjes hossz	Munkahossz	Szélesség	Vastagság	Fogtáv	Fogsűrűség	Fűrészlap anyaga	Rozsdamentes acél	Fémlemezek, csövek, profilok	Fémlemezek
	Típus	Cikk-szám		mm	mm	mm	mm	mm	TPI				
<b>INOX</b>	JM18I	750011	T118EHM	82,6	56,0	9,3	1,0	1,4	18	HM/TC	●		
<b>FÉM</b>	JM12B	750090	T121GF	91,5	68,0	9,7	0,9	0,8	32	BIM			0,5-1,5 mm
	JM13B	750091	T121AF	91,5	68,0	9,7	0,9	1,1	24	BIM			1-3 mm
	JM10	750038	T118A	91,5	65,0	7,5	1,0	Progress.	17-24	HSS			1-3 mm
	JM10B	750039	T118AF	91,5	65,0	7,5	1,0	Progress.	17-24	BIM			1-3 mm
	JM40B	750089	T318AF	132,0	105,0	7,5	1,0	1,1	24	BIM			1-3 mm
	JPM20	750033	T123XF	100,4	75,0	8,6	1,0	Progress.	10-20	BIM			1,5-10 mm
	JM11	750040	T118B	91,5	65,0	7,5	1,0	Progress.	11-14	HSS			2,5-6 mm
	JM11B	750041	T118BF	91,5	65,0	7,5	1,0	Progress.	11-14	BIM			2,5-6 mm
	JM41B	750032	T318BF	132,0	105,0	7,5	1,0	1,8	14	BIM			2,5-6 mm
	JM80B	750088	T1018AFP	250,0	220,0	16,0	1,6	1,1	24	BIM			
	JM20	750012	T127D	100,4	75,0	7,5	1,0	3,0	8	HSS			3-15 mm
	JUM10	750026	U118A	70,0	50,0	7,5	0,8	1,1	24	HSS			1-3 mm
JUM11	750025	U118B	70,0	50,0	7,5	1,0	1,8	14	HSS			2,5-6 mm	
<b>FA + FÉM</b>	JPU10	750031	T345XF	132,0	105,0	10,0	1,25	Progress.	5-10	BIM		●	
<b>FA</b>	JW10C	750036	T101AO	76,6	54,0	4,7	1,25	1,4	18	HCS			
	JW30	750042	T119B	91,5	65,0	7,5	1,0	Progress.	11-14	HCS			
	JPW30	750029	T234X	116,5	90,0	9,2	1,5	Progress.	8-12	HCS			
	JW10R	750019	T101BR	100,4	75,0	7,2	1,5	2,5	10	HCS			
	JW10	750044	T101B	100,4	75,0	7,2	1,5	2,5	10	HCS			
	JW20	750021	T111C	100,4	75,0	7,5	1,25	3,0	8	HCS			
	JW40	750043	T144D	100,4	75,0	7,2	1,25	Progress.	5-8	HCS			
	JW50	750046	T244D	100,4	75,0	6,0	1,25	Progress.	5-8	HCS			
	JW40L	750028*	T344DP	132,0	107,0	7,2	1,7	4,0	6	HCS			
	JW80	750087	T1044DP	250,0	220,0	16,0	1,6	4,0	6	HCS			
	JW11	750045	T101D	100,4	75,0	7,2	1,5	Progress.	5-8	HCS			
	JW60	750027	T301CD	116,5	90,0	7,2	1,5	3,0	8	HCS			
	JW10F	750037	T101AIF	100,4	74,0	7,5	1,25	1,7	15	BIM			
	JUW10	750024	U101B	91,5	70,0	7,2	1,25	2,5	10	HCS			
JUW20	750023	U111C	91,5	70,0	7,5	1,25	3,0	8	HCS				
<b>ABRAZÍV ANYAGOK</b>	JC10	750047	T130RF	82,6	56,0	8,0	0,8	Sz.méret 30		HM/TC			
	JA10	750030	T141HM	100,4	75,0	7,4	1,25	4,0	6	HM/TC			
	JA20	750085	T341HM	132,0	107,0	7,4	1,25	4,0	6	HM/TC			





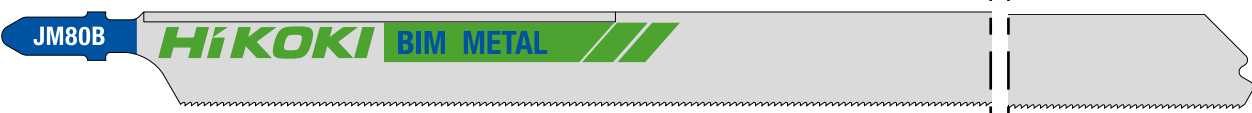



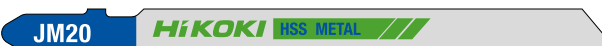



\* = nem használható a CJ65V3 fűrészszel







Zártszelvények, csővek	Alumínium	Rétegelt anyag	Rétegelt anyagok fémből	Építési fa szegekkel	Puhafatáblák	Műanyag	Furmérozott lapok	Parketta	Durva fa	Laminált lapok	Gipszkarton	Szálcement	Kerámia falicsempe
													
< 65 mm	< 65 mm												
< 30 mm	< 30 mm												
< 65 mm	< 65 mm	•				< 65 mm							
	< 30 mm		•			< 30 mm							
	3-10 mm			•		< 65 mm			< 65 mm				
					1,5-15 mm		1,5-15 mm			2-30 mm			
					2-15 mm		2-15 mm						
					2-65 mm								
					3-30 mm					3-30 mm			
					3-30 mm	<30 mm							
					4-50 mm								
					5-50 mm								
					5-50 mm								
					5-100 mm				<100 mm				
					5-150 mm				<150 mm				
					10-45 mm								
					10-65 mm								
					2-30 mm	< 30 mm		•		2-30 mm			
					3-30 mm	< 30 mm							
					4-50 mm								•
						5-20 mm					5-50 mm	•	
						5-50 mm					5-80 mm	•	

INOX		Típus	CSE	MRM	Cikkszám	Vonalkód	Bruttó ár Ft	
		JM18I	2	1	750011	8717472818119	4620	
		82,6 / 56,0 x 9,3 x 1,0 mm						
								

FÉM		Típus	CSE	MRM	Cikkszám	Vonalkód	Bruttó ár Ft	
		JM12B	5	1	750090	8717574050707	1710	
		91,5 / 68,0 x 9,7 x 0,9 mm						
								
		JM13B	5	1	750091	8717574050714	1710	
		91,5 / 68,0 x 9,7 x 0,9 mm						
								
		JM10	5	1	750038	8717472816047	1380	
		JM10	25	1	750181	8717574051032	5350	
		91,5 / 65,0 x 7,5 x 1,0 mm						
								
		JM10B	5	1	750039	8717472816061	1740	
		91,5 / 65,0 x 7,5 x 1,0 mm						
								
		JM40B	5	1	750089	8717574050691	2380	
		132,0 / 105,0 x 7,5 x 1,0 mm						
								
		JPM20	5	1	750033	8717154654028	1820	
		100,4 / 75,0 x 8,6 x 1,0 mm						
								

METAL FÉM		Típus	CSE	MRM	Cikkszám	Vonalkód	Bruttó ár Ft	
		JM11	5	1	750040	8717472816085	1400	
		91,5 / 65,0 x 7,5 x 1,0 mm						 
								
		JM11B	5	1	750041	8717472816108	1740	
		91,5 / 65,0 x 7,5 x 1,0 mm						 
								
		JM41B	5	1	750032	8717154654011	2380	
		132,0 / 105,0 x 7,5 x 1,0 mm						 
								
		JM80B	3	1	750088	8717574050684	6290	
		250,0 / 220,0 x 16,0 x 1,6 mm						 
								
		JM20	5	1	750012	8717154654004	1440	
		100,4 / 75,0 x 7,5 x 1,0 mm						 
								

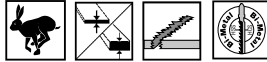



















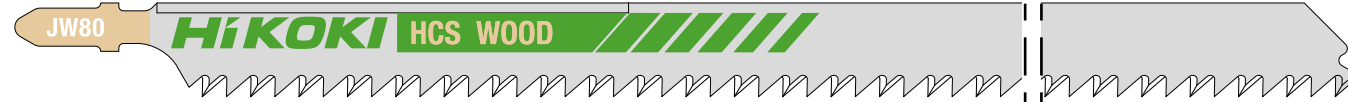

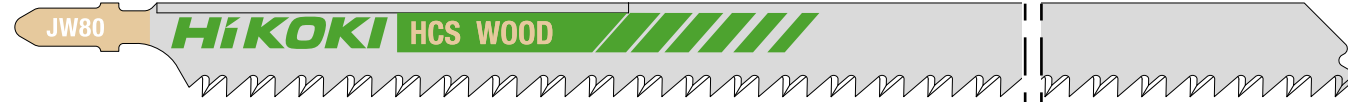



METAL FÉM		Típus	CSE	MRM	Cikkszám	Vonalkód	Bruttó ár Ft	
		JUM10	5	1	750026	8717154654073	1350	
		70,0 / 50,0 x 7,5 x 0,8 mm						 
								
		JUM11	5	1	750025	8717154654080	1350	
		70,0 / 50,0 x 7,5 x 1,0 mm						 
								













FA + FÉM		Típus	CSE	MRM	Cikkszám	Vonalkód	Bruttó ár Ft	
		JPU10	5	1	750031	8717154653939	2950	
		132,0 / 105,0 x 10,0 x 1,25 mm						
								























FA		Típus	CSE	MRM	Cikkszám	Vonalkód	Bruttó ár Ft	
		JW10C	5	1	750036	8717154659153	1500	
		76,6 / 54,0 x 4,7 x 1,25 mm						
		JW30	5	1	750042	8717472816122	920	
		91,5 / 65,0 x 7,5 x 1,0 mm						
		JPW30	5	1	750029	8717154653915	2080	
		116,5 / 90,0 x 9,2 x 1,5 mm						
		JW10R	5	1	750019	8717154653885	1530	
			25	1	750182	8717574051049	6060	
		100,4 / 75,0 x 7,2 x 1,5 mm						
		JW10	5	1	750044	8717472816160	1390	
			25	1	750183	8717574051056	5530	
		100,4 / 75,0 x 7,2 x 1,5 mm						
		JW20	5	1	750021	8717154653830	880	
			25	1	750184	8717574051063	3600	
		100,4 / 75,0 x 7,5 x 1,25 mm						
		JW40	5	1	750043	8717472816146	1220	
			25	1	750185	8717574051070	4780	
		100,4 / 75,0 x 7,2 x 1,25 mm						
		JW50	5	1	750046	8717472816207	1310	
		100,4 / 75,0 x 6,0 x 1,25 mm						

## SZÚRÓFŰRÉSZLAPOK

FA		Típus	CSE	MRM	Cikkszám	Vonalkód	Bruttó ár Ft		
		JW40L	5	1	750028	8717154653861	2210		
 ±5-100 mm	 < 100 mm	 6 TPI 4 mm	132,0 / 107,0 x 7,2 x 1,7 mm					HCS	
									
		JW80	3	1	750087	8717574050677	5530		
 ±5-150 mm	 < 150 mm	 6 TPI 4 mm	250,0 / 220,0 x 16,0 x 1,6 mm					HCS	
									
		JW11	5	1	750045	8717472816184	1430		
 ±10-45 mm		 5-8 TPI progressor	100,4 / 75,0 x 7,2 x 1,5 mm					HCS	
									
		JW60	5	1	750027	8717154653908	2190		
 ±10-65 mm		 8 TPI 3.0 mm	116,5 / 90,0 x 7,2 x 1,5 mm					HCS	
									
		JW10F	5	1	750037	8717154659160	2770		
 < 30 mm	 2-30 mm	 ±2-30 mm	 ±2-30 mm	 15 TPI 1.7 mm	100,4 / 74,0 x 7,5 x 1,25 mm				
									

FA		Típus	CSE	MRM	Cikkszám	Vonalkód	Bruttó ár Ft	
		JUW10	5	1	750024	8717154654066	1430	
 ±3-30 mm	 < 30 mm	 10 TPI 2.5 mm	91,5 / 70,0 x 7,2 x 1,25 mm					HCS
								
		JUW20	5	1	750023	8717154654059	1030	
 ±4-50 mm		 8 TPI 3.0 mm	91,5 / 70,0 x 7,5 x 1,25 mm					
								

ABRAZÍV ANYAGOK				Típus	CSE	MRM	Cikkszám	Vonalkód	Bruttó ár Ft	
				JC10	2	1	750047	8717472817938	2150	
				82,6 / 56,0 x 8,0 x 0,8 mm						
										
				JA10	2	1	750030	8717154653922	4750	
				100,4 / 75,0 x 7,4 x 1,25 mm						
										
				JA20	3	1	750085	8717574014242	8910	
				132,0 / 107,0 x 7,4 x 1,25 mm						
										

METAL				Típus	CSE	MRM	Cikkszám	Vonalkód	Bruttó ár Ft
				10 darabos készlet: 2 x JW20 2 x JW40 1 x JW10C 2 x JW10 1 x JW10R 2 x JM10	10	1	750049	8717154659177	2380

# PROLINE ORRFŰRÉSZLAPOK



## Széleskörű kínálat

A HiKoki az orrfűrészek széles tartozépalettájával áll a vevői rendelkezésére.

## Optimális eredmény optimális szerszámmal

Nincs semmilyen engedély a minőséget illetően; a HiKoki orrfűrészlapok alkalmasak nagyon sokrétű felhasználásra.

Akár vastag felületeket akarunk átvágni, akár csöveket darabolni, a HiKoki minden típusú felhasználásra alkalmas fűrészlapokat fejlesztett.

## A fűrészlapok anyaga

HCS	Szénacélból készül, és a lágyabb anyagok megmunkálására alkalmas: mint puhafa, farostlemez, műanyag
HAS	Minőségi acélból készül, és a színesfémek, puhakövek és sziget tartalmazó faanyagok megmunkálására alkalmas.
BiM	Bimetál, szénacél alaptest, gyorsacél fogak. Rendkívül rugalmas penge. Jellemző a "Matrix II" fogbeállítás a gyors vágás érdekében. Alkalmas csövek, profilok és hullámos anyagok vágására.
HM/TC	Megnövelt élettartamú fűrészlapok. Alkalmas rozsdamentes acél, üvegszál anyagok, építési anyagok és más kemény anyagok vágására.
INOX	Lakkozatlan inox fűrészlap jég, fagyasztott hús vágására

## Ívelt orrfűrészlapok

A HiKoki már évek óta kínál speciális ívelt formájú fűrészlapokat. Ez egy agresszív formatervezés egy speciális rádiusszal, mely optimalizálja a fűrészlap fogainak a támadófelületét. Ennek eredménye egy gyorsabb vágás a fémekben. Különösen alkalmas a nagyon nehéz alkalmazásokhoz: acélhoz és rozsdamentes acélhoz.

## Speciális alkalmazásokhoz kifejlesztve

A HiKoki kifejlesztett egy sor fűrészlapot speciális alkalmazásokhoz.

Konkrét részletek megtalálhatóak a csomagoláson.

## Rugalmas

A 752012 és 752022 a szűk helyeken való rugalmas használhatóságot jelenti.

## Extrém gyors

A speciális fogelrendezés a 752018, 752024 és 752033 az extrém gyors és törésmentes vágást teszi lehetővé.

## Összeszorított

A 752039 típusú köszörült fűrészlap különösen alkalmas üvegszál anyagok és szennyvízcsövek vágásához.

## Alkalmasak a legtöbb típusú orrfűrészekben való használatra

A HiKoki orrfűrészlapjait univerzális 1/2" befogószárral készíti, így azok alkalmasak más gyártók orrfűrészéhez is. Lásd a csomagoláson.

## KIVÁLASZTÁSI SEGÉDLET

A szakasz első oldalainak ábráján a HiKoki orrfűrészlapok teljes skálája és alkalmazása látható. A felhasználási igény kiválasztása alapján történő navigálás során könnyen megtalálhatja, hogy melyik termék felel meg az Ön igényeinek leginkább.





A következő oldalakon bemutatjuk az összes HiKoki orrfűrészlap részletes termékleírását, alkalmazás-típusok szerint osztályozva.

A leírásokban a méretjelölés első száma a teljes hosszúságot fejezi ki, amelyet a fogazott hosszúság követ. A tényleges hasznos hosszúság a pengét használó gép márkájától és típusától függ.

<b>INOX</b>	A speciális fogelrendezés az ívelt fűrészlapokon minden gond nélkül lehetővé teszi a rozsdamentes acélanyagok vágását. A TC jelű lapok alkalmasak a vékony rozsdamentes profilok és lapok vágására.
<b>FÉM</b>	Bi-Metal fűrészlapok a normál acél és színesfémek vágására alkalmasak. A 2x2 fogelrendezés a nehéz vágási körülményekhez és a vastag anyagokhoz lett kialakítva.
<b>FA + FÉM</b>	Nagyobb fogazatú Bi-Metal fűrészlapok lehetővé teszik a lágycsavart és szegeket tartalmazó faanyagok gyors vágását. Használjuk a (HM) keményfém fogazatú lapokat a fémet tartalmazó anyagokhoz.
<b>FA</b>	Fa vágásához a durva fogazat adja az optimális vágási eredményt.
<b>ÉPÍTŐANYAG</b>	Keményfém fogazatú fűrészlapok alkalmasak az építőanyagok vágására: tömör téglá, porózus beton, üvegcement stb.
<b>SPECIÁLIS FELHASZNÁLÁS</b>	Speciális felhasználási területekhez kifejlesztve: az öntöttvastól a gipszkartonig, a jégtől a fagyasztott húsig, a kartontól a szőnyegekig.

## Műszaki paraméterek

- Különösen ajánlott
- Szintén használható





			Bosch megfelelő	Méretek				Fogak	Anyaga	Rozsdamentes acél	Fémek	Fémlemezek	Lyukasztott fémlemezek		
				Teljes hossz	Munkahossz	Szélesség	Vastagság								
	Típus	Cikkszám		mm	mm	mm	mm	mm	TPI						
INOX	RCM30B	752043	---	150,0	128,5	19,0	0,90	1,8	14	BiM	●	●			
	RCM40B	752044	---	200,0	178,5	19,0	0,90	1,8	14	BiM	●	●			
	RCM50B	752045	---	250,0	228,5	19,0	0,90	1,8	14	BiM	●	●			
	RS10	752035	S518EHM		115,0	93,5	19,0	1,25	1,4	18	HM/TC	●	○		
FÉM	RCM31B	752676	---	150,0	128,5	19,0	0,90	1,8	14	BiM		●	○		
	RCM41B	752677	---	225,0	203,5	19,0	0,90	1,8	14	BiM		●	○		
	RCM32B	752678	---	150,0	128,5	19,0	0,90	1,8-2,6	10-14	BiM		●	○		
	RCM42B	752679	---	225,0	203,5	19,0	0,90	1,8-2,6	10-14	BiM		●	○		
	RM39B	752681	S921CHF		150,0	128,5	25,0	1,10	2,5-3,0	8-10	BiM		●		●
	RM49B	752682	S1121CHF		225,0	203,5	25,0	1,10	2,5-3,0	8-10	BiM		●		●
	RM38B	752683	S921BEF		150,0	128,5	25,0	1,10	1,4-1,8	14-18	BiM		●	○	●
	RM48B	752684	S1121BEF		225,0	203,5	25,0	1,10	1,4-1,8	14-18	BiM		●	○	●
	RM44B	752021	S1120CF		225,0	203,5	22,0	1,60	2,5-3,0	8-10	BiM		●		
	RM37B	752020	S920CF		150,0	128,5	22,0	1,60	2,5-3,0	8-10	BiM		○		
	RM50B	752019	S1025VF		200,0	178,5	19,0	1,25	1,8-2,6	10-14	BiM		●	○	
	RPM30B	752018	S123XF		150,0	128,5	19,0	0,90	Progress.	8-14	BiM		●	○	
	RM43B	752017	S1122BF		225,0	203,5	19,0	0,90	1,8	14	BiM		●	○	
	RM36B	752016	S922BF		150,0	128,5	19,0	0,90	1,8	14	BiM		●	●	
	RM42B	752014	S1122EF		225,0	203,5	19,0	0,90	1,4	18	BiM		●	●	
	RM35B	752013	S922EF		150,0	128,5	19,0	0,90	1,4	18	BiM		●	○	
RM34B	752012	S922AF		150,0	128,5	19,0	0,90	1,0	24	BiM		●	●		
RM11B	752015	S422BF		100,0	78,5	8,0	0,90	1,8	14	BiM		●			
FA + FÉM	RPD33B	752685	S956XHM		150,0	128,5	25,0	1,25	Progress.	6-8	HM/TC				
	RPD43B	752686	S1156XHM		225,0	203,5	25,0	1,25	Progress.	6-8	HM/TC				
	RW50B	752027	S1411DF		305,0	283,5	19,0	1,25	4,0	6	BiM				
	RD50B	752028	S1110DF		225,0	203,5	22,0	1,60	4,0	6	BiM		○		
	RD31B	752025	S611DF		150,0	128,5	19,0	1,25	4,0	6	BiM				
	RD32B	752026	S711DF		150,0	128,5	12,0	1,25	4,0	6	BiM				
	RPD40B	752024	S3456XF		200,0	178,5	19,0	1,25	Progress.	6-12	BiM		●		
	RD70B	752023	S1222VF		305,0	283,5	19,0	0,90	1,8-2,6	10-14	BiM		●		
	RD30B	752022	S922VF		150,0	128,5	19,0	0,90	1,8-2,6	10-14	BiM		●	○	
	RD40B	752048	S1122HF		225,0	203,5	19,0	0,90	2,5	10	BiM				







































































































## Műszaki paraméterek

- Különösen ajánlott
- Szintén használható

			Bosch megfelelő	Méretek				Fogak	Anyaga	Acélcső, gömbgráfit cső	Szálanyag	PVC / műanyagok	Tömörfa	
				Teljes hossz	Munkahossz	Szélesség	Vastagság							
	Típus	Cikkszám		mm	mm	mm	mm	mm	TPI					
<b>FA</b>	RPW80	752033	S2345X	200,0	178,5	19,0	1,25	Progress.	6-10	HCS			○	●
	RW30	752032	S1531L	240,0	218,5	19,0	1,50	5,0	5	HCS				○
	RW70	752031	S1344D	305,0	283,5	19,0	1,25	4,0	6	HCS			●	●
	RW10	752030	S644D	150,0	128,5	19,0	1,25	4,0	6	HCS			●	●
	RW60	752029	S1111K	225,0	203,5	19,0	1,25	8,5	3	HCS				○
<b>ÉPÍTŐ ANYAG</b>	RB50	752040	S1543HM	240,0	193,5	22,0	1,50	12,7	2	HM/TC				
	RB70	752041	S1243HM	305,0	283,5	50,0	1,50	12,7	2	HM/TC				
	RB90	752042	S2243HM	457,0	432,2	50,0	1,50	12,7	2	HM/TC				
<b>SPECIÁLIS</b>	RC10	752039	S1130RIFF	225,0	203,5	19,0	1,25	Gritted Grain 30		HM/TC	●	○		
	RW20	752034	S828D	150,0	128,5	19,0	1,00	4,0	6	HAS				
	RS72	752687	S1211K	305,0	283,5	19,0	1,25	8,5	3	INOX				○
	RS70	752037	S1241HM	305,0	283,5	22,0	1,50	8,5	3	HM/TC		●	●	
	RS80	752038	S2041HM	400,0	378,5	22,0	1,50	12,7	2	HM/TC		●	●	
	RS74	752688	S1213AWP	305,0	283,5	22,0	1,5	Serrated Knife		HCS				
	RS84	752689	S2013AWP	400,0	378,5	45,0	1,5	Serrated Knife		HCS				

	Forgácslemez	Rétegelt lemez / fa kombinációk	Nyersfa	Mézkő	Porotherm téglá	Rétegelt anyag / Cementkötésű vágólap	Gipszkarton	Könnyített anyagok	Tégla	Csempe	Gipszkarton	Fali csempe	Szőnyeg	Szigetelések	Karton	Bőr	Jég	Hús
																		
	•		•															
	○	○																
	○		•															
				•	•													
				•	•				○	○		○						
								•			•							
						○	○	•	○	○	○						•	•
						○	○	•	○	○	○		•	•	○	○		
													•	•	○	○		
													•	•	○	○		

INOX		Típus	CSE	MRM	Cikkszám	Vonalkód	Bruttó ár Ft
		RCM30B	3	1	752043	8717574003505	4950
		 150,0 / 128,5 x 19,0 x 0,9 mm			  		
							
		RCM40B	3	1	752044	8717574003512	5590
		 200,0 / 178,5 x 19,0 x 0,9 mm			  		
							
		RCM50B	3	1	752045	8717574003529	7570
		 250,0 / 228,5 x 19,0 x 0,9 mm			  		
							
		 115,0 / 93,5 x 19,0 x 1,25 mm	2	1	752035	5017658057633	3230
					     		
							

FÉM		Típus	CSE	MRM	Cikkszám	Vonalkód	Bruttó ár Ft
		RCM31B	5	1	752676	8717574053661	3510
	 	 150,0 / 128,5 x 19,0 x 0,9 mm			 		
							
		RCM41B	5	1	752677	8717574053678	4730
	 	 225,0 / 203,5 x 19,0 x 0,9 mm			 		
							
		RCM32B	5	1	752678	8717574053685	3510
	 	 150,0 / 128,5 x 19,0 x 0,9 mm			  		
							
		RCM42B	5	1	752679	8717574053692	4730
	 	 225,0 / 203,5 x 19,0 x 0,9 mm			  		
							













































FÉM			Típus	CSE	MRM	Cikkszám	Vonalkód	Bruttó ár Ft	
			RM39B	5	1	752681	8717574051155	4090	
				150,0 / 128,5 x 25,0 x 1,1 mm					
			RM49B	5	1	752682	8717574051162	4680	
				225,0 / 203,5 x 25,0 x 1,1 mm					
			RM38B	5	1	752683	8717574051179	4090	
				150,0 / 128,5 x 25,0 x 1,1 mm					
			RM48B	5	1	752684	8717574051186	4680	
				225,0 / 203,5 x 25,0 x 1,1 mm					
			RM44B	3	1	752021	5017658057558	5900	
				225,0 / 203,5 x 22,0 x 1,6 mm					
			RM37B	3	1	752020	5017658057541	4270	
				150,0 / 128,5 x 22,0 x 1,6 mm					
			RM50B	5	1	752019	5017658057534	5660	
				200,0 / 178,5 x 19,0 x 1,25 mm					
			RPM30B	5	1	752018	5017658057527	4270	
				150,0 / 128,5 x 19,0 x 0,9 mm					
			RM43B	5	1	752017	5017658057510	4390	
			RM43B	25	1	752691	8717574052404	19330	
				225,0 / 203,5 x 19,0 x 0,9 mm					





















FÉM		Típus	CSE	MRM	Cikkszám	Vonalkód	Bruttó ár Ft
		RM36B	5	1	752016	5017658057503	3290
			25	1	752692	8717574052411	13070
			150,0 / 128,5 x 19,0 x 0,9 mm				
		RM42B	5	1	752014	5017658057480	4560
			25	1	752693	8717574052428	20360
			225,0 / 203,5 x 19,0 x 0,9 mm				
		RM35B	5	1	752013	5017658057473	3410
			25	1	752694	8717574052435	13070
			150,0 / 128,5 x 19,0 x 0,9 mm				
		RM34B	5	1	752012	5017658057466	3410
			150,0 / 128,5 x 19,0 x 0,9 mm				
		RM11B	5	1	752015	5017658057497	2890
			100,0 / 78,5 x 8,0 x 0,9 mm				

FA + FÉM		Típus	CSE	MRM	Cikkszám	Vonalkód	Bruttó ár Ft
		RPD33B	1	1	752685	8717574051193	3760
			150,0 / 128,5 x 25,0 x 1,25 mm				
		RPD43B	1	1	752686	8717574051209	5140
			225,0 / 203,5 x 25,0 x 1,25 mm				
		RW50B	5	1	752027	5017658054076	6900
			305,0 / 283,5 x 19,0 x 1,25 mm				

FÉM + FA		Típus	CSE	MRM	Cikkszám	Vonalkód	Bruttó ár Ft
		RD50B	3	1	752028	5017658057619	6200
		225,0 / 203,5 x 22,0 x 1,6 mm					
		RD31B	5	1	752025	5017658057596	4560
		150,0 / 128,5 x 19,0 x 1,25 mm					
		RD32B	5	1	752026	5017658057602	4920
		150,0 / 128,5 x 12,0 x 1,25 mm					
		RPD40B	5	1	752024	5017658057589	5450
			200	1	752006	8717574035063	184150
		200,0 / 178,5 x 19,0 x 1,25 mm					
		RD70B	5	1	752023	5017658057572	5450
		305,0 / 283,5 x 19,0 x 0,9 mm					
		RD30B	5	1	752022	5017658057565	3290
			25	1	752695	8717574052442	12200
		150,0 / 128,5 x 19,0 x 0,9 mm					
		RD40B	5	1	752048	8717574017670	4560
			200	1	752005	8717574000443	132670
		225,0 / 203,5 x 19,0 x 0,9 mm					



FA		Típus	CSE	MRM	Cikkszám	Vonalkód	Bruttó ár Ft
		RPW80	5	1	752033	5017658057626	4820
		 200,0 / 178,5 x 19,0 x 1,25 mm					HCS
							
		RW30	5	1	752032	5017658054052	4880
		 240,0 / 218,5 x 19 x 1,5 mm					HCS
							
		RW70	5	1	752031	5017658054182	4980
		 305,0 / 283,5 x 19,0 x 1,25 mm					HCS
							
		RW10	5	1	752030	5017658054038	2660
		 150,0 / 128,5 x 19,0 x 1,25 mm					HCS
							
		RW60	5	1	752029	5017658054175	3850
		 225,0 / 203,5 x 19,0 x 1,25 mm					HCS
							

ÉPÍTŐANYAGOKHOZ		Típus	CSE	MRM	Cikkszám	Vonalkód	Bruttó ár Ft
		RB50	1	1	752040	8717574000122	6230
		 240,0 / 193,5 x 22,0 x 1,5 mm					
							
		RB70	1	1	752041	8717574000146	8640
		 305,0 / 283,5 x 50,0 x 1,5 mm					
							
		RB90	1	1	752042	8717574000160	11710
		 457,0 / 432,2 x 50,0 x 1,5 mm					
							

## ORRFŰRÉSZLAPOK

SPECIÁLIS ALKALMAZÁSOKHOZ		Típus	CSE	MRM	Cikkszám	Vonalkód	Bruttó ár Ft
		RC10	2	1	752039	5017658057671	4780
		225,0 / 203,5 x 19,0 x 1,25 mm					
		RW20	5	1	752034	5017658054045	2990
		150,0 / 128,5 x 19,0 x 1,0 mm					
		RS72	2	1	752687	8717574051216	2990
		305,0 / 283,5 x 19,0 x 1,25 mm					
		RS70	2	1	752037	5017658057657	13200
		305,0 / 283,5 x 22,0 x 1,5 mm					
		RS80	2	1	752038	5017658057664	14860
		400,0 / 378,5 x 22,0 x 1,5 mm					
		RS74	2	1	752688	8717574051223	8260
		305,0 / 283,5 x 22,0 x 1,5 mm					
		RS84	1	1	752689	8717574051230	7730
		400,0 / 378,5 x 45,0 x 1,5 mm					

		Leírás	CSE	MRM	Cikkszám	Vonalkód	Bruttó ár Ft
		12 darabos készlet: 1 x RM42B 1 x RM36B 1 x RM50B 2 x RM43B 2 x RPM30B 1 x RW10 2 x RPW80 2 x RPD40B	12	1	752049	8717574004557	11940

# PROLINE SZALAGFŰRÉSZLAPOK

## HiKoki hordozható szalagfűrészek

A kézi szalagfűrész - méretéből adódóan - nagyon kis görgőkkel rendelkezik, melyek lehetővé teszik a penge igen nagymértékű elfordulását a munkavégzés alatt. Ez akár igen nagy igénybevételt is jelenthet, mely meghaladja a kritikus határt. Közös jellemzője ezen gépeknek, hogy az ilyen mértékű igénybevétel óhatatlanul korai pengetöréshez vezet. A HiKoki most egy egyedülállóan vékony pengét kínál, melynek vastagsága csupán 0,35 mm. Ez eddig elérhetetlen kritikus pontot jelentett az ilyen kis méretű szalagfűrészeknél.

## Bimetál szendvicstechnológia

A HiKoki egyedülállóan alkalmazza a bimetál szendvicstechnológiát ezeknél a fűrészlapoknál, ezzel kiemelkedő tartósságot és vágási teljesítményt eredményezve. A hagyományos bimetáltechnológiában a HSS acél az alaphoz van hegesztve csík formában. A bimetál szendvicstechnológia esetében két HSS csík van kötve a hátlapacélhoz, a szilárd testek diffúziós kötési elvét alkalmazva. Ez által a két anyag közötti hegesztési felület 170%-kal megnövekszik. Az eredmény egy rendkívül erős fogazat.



170 %-kal nagyobb hegesztési felület

Középen a penge anyaga lágyabb, mint a fogakhoz használt acél. Így a puhább anyag fog hamarabb kikopni a két keményebb acél között. Ez egy többélű vágóélet hoz létre, és ezáltal apróbb vágási anyagot eredményez, mely gyorsabban és könnyebben távozik a felületről, jelentősen megnövelve a vágási teljesítményt.

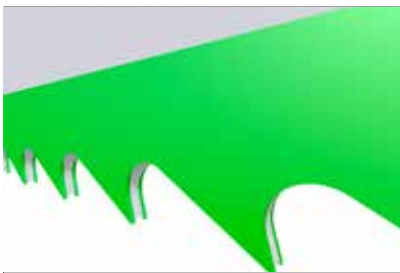

Többélű vágóél  
Szétdaraboltabb forgács

## Termékválasztás:

A vágás során a vékonyabb szakaszokhoz finomabb fogosztású, a vastag szakaszokhoz pedig durvább fogosztású fűrészlapra van szükség. A táblázat egy jó iránymutatás, de nagyon tágak a határok, és elég nagy az átfedés közöttük. Ezért válasszon inkább egy durvább fogazatot, ha a sebesség a fontos, viszont a finomabb fogazattal inkább a vágási minőség érvényesül.

Vastagsági tartomány	Változó fogazat
4 - 10	14 - 18
6 - 13	10 - 14

**Változó fogazat:** simább vágást eredményez, a beszorulás esélye kisebb, ideális vékony részek vagy lemezek vágásához. A változó mélységű fogazat és a változó fogosztás miatt nagyságrendekkel csökken a zaj és a vibráció is.

**Állandó fogazat:** általános célú felhasználásra javasolt. A fogazat mélysége és az osztása is azonos, ezért a penge sokkal agresszívebb vágást biztosít. A kezelő sokkal jobban kifárad ennek használata közben. A 10 és 14 fogosztású fűrészlapok ideálisak a fa vágásához.

MÉRET	Méretek (mm)	Fogazat fog/inch	CSE	MRM	Cikkszám	Vonalkód	Bruttó ár Ft
	900 x 13 x 0,35	14	1	1	750523	8717574052473	5300
			3	1	750524	8717574052480	15880
		18	1	1	750525	8717574052497	5300
			3	1	750526	8717574052503	15880

# PROLINE MULTISZERSZÁM TARTOZÉKOK

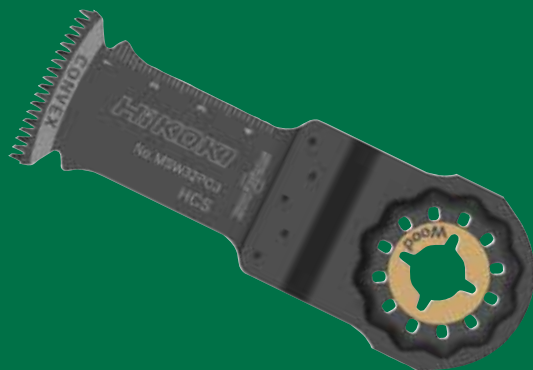

## Több, mint multi

Egyszerre van egy eszközünk vágni, kaparni, hántolni, reszelni, csiszolni és polírozni. A HiKoki szerszámkínálata lehetővé teszi, hogy a multiszerszámot minden területen használni tudjuk. Innen a "multiszerszám" név is, hiszen nagyon sokféle művelet elvégzésére képes a feltétek cserélésével.

## Lapos vagy merülő

Ha a penge központi részén egy süllyesztést csinálunk, akkor alkalmassá tesszük az eszközt a munkafelület síkjában történő vágásra. Ez különösen hasznos a padló mentén az illesztéseknél, a szegélylécek vágásánál, lábazat vágásánál, HVAC alkalmazásoknál, csövek vagy tömlők falhoz illesztésénél, stb.

## Merülővágások egyszerűen

A kis méret és az a lehetőség, hogy a gépre több pozícióban is rögzíthető a szerszám, lehetővé teszi a munkavégzést korábban elérhetetlen helyeken is. Egy precíz és komplex kivágást anélkül is el tudunk végezni, hogy a munkadarabot el kellene távolítanunk a helyéről, így nagy mértékben megnövelhetjük a termelékenységet. Kis és precíz vágásokat tudunk végezni a fa hasadásának veszélye nélkül, akár a végeken is.

## Speciális felhasználások

A csempe, fuga vagy falazathoz használható feltétek gyémánt vagy keményfém bevonatúak. Ez azt jelenti, hogy a kis oscilációs szög miatt a felhasználó képes eltávolítani a fugát a csempék, vagy az anyagot a falazóelemek közül. A gyors és rövid mozgás súrlódással távolítja el az anyagot és így pontos munkavégzést tesz lehetővé.

## Változatos méretkínálat

A rövidebb vágásokhoz válasszuk a 10 mm szélességű élet, nagyobb darabok vágásához használjuk a 65 mm széleset. A két méret között változatos méretkínálat áll rendelkezésre. Válasszuk ki mindig az adott munkavégzéshez a legmegfelelőbbet. A fogazat kiválasztása mindig az anyagtól függ, hogy megfelelő legyen a vágási sebesség és a minőség is. Keményfa sorjamentes vágásához és az optimális élettartamhoz, használjuk például a bimetál lapokat a "japán" fogazattal. Ha olyan fát vágunk, melyben edzett szegek lehetnek, a legjobb eredményt a 24 TPI fogosztású keményfém-bevonatú éllel érjük el. Minden felhasználásnak megvan a megfelelő feltéte, és ezeket a HiKoki kínálatában mind megtalálja. A színek és a piktogramok segítségével könnyen ki tudja választani minden felhasználáshoz a legmegfelelőbb élet.

## Starlock csatlakozás

A HiKoki a legújabb innovációt kínálja a multiszerszámok területén: a Starlock csatlakozási rendszert. A 3D csatlakozás lehetővé teszi, hogy a szerszám rögzítés tökéletes legyen, és ezáltal maximális erőátvitelt biztosítson a gép és a szerszám között.

- Visszafelé kompatibilis az összes OIS és OIS-kompatibilis szerszámmal.
- Széles tartozékkínálat, kiterjesztett alkalmazási tartomány.
- Optimális eredmény, mert szerszám és tartozék tökéletesen illeszkedik.



<b>INOX</b>	A TC jelű lapok alkalmasak a vékony rozsdamentes profilok és lapok, edzett csavarok és szegek vágásához, maximum 50HRC keménységig.
<b>FÉM</b>	Bi-Metal lapok színesfémekhez
<b>FA + FÉM</b>	Nagyobb fogazatú bimetál fűrészlapok lehetővé teszik a lágycsavarokat és szegeket tartalmazó faanyagok gyors vágását.
<b>FA</b>	Fa vágásakor a durva fogazat adja az optimális vágási eredményt. A kemény fákhöz használjunk bimetál lapot.
<b>ABRAZÍV ANYAGOK</b>	A keményfém fogazatú fűrészlapok alkalmasak az építőanyagok vágására: tömör téglá, porózus beton, üvegcement stb.
<b>SOKOLDALÚ FELHASZNÁLÁS</b>	A sima és fogazott kések kiválóan alkalmasak különféle szigetelőanyagok vágására, a titán-nitrid bevonatú kések nagyon tartós termékek, alkalmasak abrazív anyagok vágására, mint például a cementkötésű farostlemezek és gipszkarton.

## KIVÁLASZTÁSI SEGÉDLET

A táblázat első oldalain a teljes körű HiKoki OMT tartozékkínálatot és azok alkalmazási lehetőségeit találja meg. Ha a saját felhasználási igényét tartja szem előtt, akkor biztosan ki tudja választani az igényeinek legmegfelelőbb szerszámot.

A további oldalakon a részletesebb termékleírásokat találja, felhasználási terület szerint csoportosítva.

A táblázatban levő három méretből az első megadja a fogazat szélességet, a második a vágási mélységet, míg a harmadik a penge vastagságát.





















Műszaki jellemzők:











- Különösen ajánlott
- Szintén használható











	Típus	Cikkszám	Méretek			Fogazatok	Anyaga	Inox	Edzett acél	Fémek	Színesfémek	Fémcsap	Fa szeggel	Fa	Puhafa lemezek	
			Szélesség	Vágási mélység	Vastagság											
			mm	mm	mm	mm	TPI									
INOX	MSI20PH	782701	20	40	1,0	1,1	24	HM/TC	●	●	●	●	○			
	MSI32PH	782702	32	40	1,0	1,1	24	HM/TC	●	●	●	●	○			
FÉM	MSM10PB	782711	10	20	0,7	1,3	20	BiM			●	●	●			
	MSM20PB	782712	20	30	0,7	1,3	20	BiM			●	●	●			
	MSM32PB	782714	32	50	0,7	1,3	20	BiM			●	●	●			
FA / FÉM	MSD10PB	782719	10	42	0,6	1,4	18	BiM					●	●		
	MSD20PB	782720	20	42	0,6	1,4	18	BiM					●	●		
	MSD32PBC	782721	32	50	0,6	1,3	20	BiM				○	○	●	●	○
	MSD65PBC	782723	65	40	0,6	1,3	20	BiM					●	●	○	
	MSD85SB	782724	Ø 85	21	0,9	1,4	18	BiM				○	○	●	○	○
	MSD100SB	782725	Ø 100	27	0,9	1,7	15	BiM					○	●	○	○
FA	MSW32PC	782733	32	50	0,6	1,4	18	HCS							●	●
	MSW32PCJ	782735	32	50	0,6	1,8	14	HCS								●
	MSW32PBCJ	782737	32	50	0,6	1,8	14	BiM								●
	MSW65PC	782738	65	40	0,6	1,3	20	HCS								●
	MSW65PCJ	782739	65	40	0,6	1,8	14	HCS								●
	MSW65PBCJ	782740	65	40	0,6	1,8	14	BiM								●
	MSW85S	782741	Ø 85	21	0,6	1,4	18	HCS							●	●
ABRAZÍV ANYAGOK	MSA32PH	782756	32	30	2,0	hm riff 50	HM/TC									
	MSA32FHT	782757	32	53	1,0	hm riff 40	HM/TC									
	MSA32FH	782758	32	53	0,9	hm riff 100	HM/TC									
	MSA70SH	782760	70	13	1,5	hm riff 50	HM/TC									
	MSA85SH	782761	Ø 85	21	2,0	hm riff 30	HM/TC									
	MSA85SD	782762	Ø 85	13	1,8	Diamond riff 40	Diamond									
	MSA78DH	782763	78 x 78	-	-	hm riff 20	HM/TC									
	MSA70DHX	782764	Ø 70	13	2,0	hm riff 40	HM/TC									
SOKOLDALÚ FELHASZNÁLÁS	MSU52PKR	782781	52	26	0,8	kés	HCS									
	MSU52PK	782782	52	45	0,4	kés	HCS									
	MSU28PK	782783	28	50	1,0	kés	HCS									
	MSU32PKX	782784	24	11	1,2	kés	HCS									
	MSU85C	782788	Ø 85	20	0,5	1,4	18	BiM		●	●					
	MSU85SBF	782785	Ø 85	21	0,9	1,5	17	BiM TIN		●	●					
	MSU100SKS	782786	Ø 100	27	0,7	Fogazott kés	BiM									
	MSU93D	782791	93 x 93	-	10,0	Tépzárás csiszolótalp										

## MULTISZERSZÁM TARTOZÉKOK



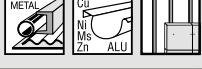



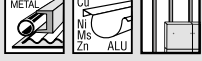







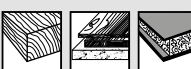











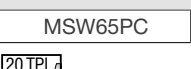













Szendvicsanyagok	Laminátumok	Keményfa	Csempevágás	Csiszolás	Toldások vágása	Phoroform	Bevágás	Epoxi	Üvegszál	Fa profilok	Csiszolás szűk helyeken	Festékelőkészítés	Szőnyegeg	Szigetelő anyagok	Bőr	Gumi	Tömítések	Puha maradványok	Kemény maradványok
																			
								○	●										
								○	●										
								○	○										
								○	○										
								○	○										
	●							●											
	●							●											
	●	○	○					●											
	●	○	○					●											
	●	●	○					●											
	●	●	○					●											
	●	●																	
	●	●	●																
	●	●	●																
	○	●	●																
	●	●	●																
					>2,0	●	●		●										
					>2,0			●		●	●	●							
			●		>2,0	●		●		●	●	●							
			●	●	>2,0	●		●	●		●								
			●	●	●	●				●									
																			●
													●				●	●	
	●	●							●										
	●	●											●						
																●			

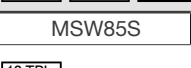

INOX		STARLOCK	Típus	CSE	MRM	Cikkszám	Vonalkód	Bruttó ár Ft
	MSI20PH	1	1	782701	8717574051339	5240		
	 20 x 40 x 1 mm							
								
	MSI32PH	1	1	782702	8717574051346	7100		
	 32 x 40 x 1 mm							
								

FÉM		STARLOCK	Típus	CSE	MRM	Cikkszám	Vonalkód	Bruttó ár Ft
	MSM10PB	1	1	782711	8717574051377	2340		
	 10 x 20 x 0,7 mm							
								
	MSM20PB	1	1	782712	8717574051384	2350		
		5	1	782713	8717574051391	9250		
	 20 x 30 x 0,7 mm							
								
		MSM32PB	1	1	782714	8717574051407	3970	
5			1	782715	8717574051414	17140		
 32 x 50 x 0,7 mm								
								



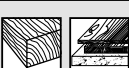

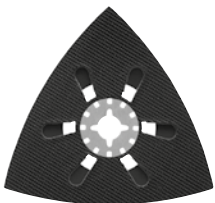















	FA + FÉM		Típus	CSE	MRM	Cikkszám	Vonalkód	Bruttó ár Ft	
	MSD10PB	1	1	782719	8717574055085	1800			
	18 TPI 1.4mm	10 x 30 x 0,6 mm							
	MSD20PB	1	1	782720	8717574055092	2540			
	18 TPI 1.4mm	20 x 34 x 0,6 mm							
	MSD32PBC	1	1	782721	8717574051421	3990			
	5	1	782722	8717574051438	17430				
	20 TPI 1.3mm	32 x 50 x 0,6 mm							
	MSD65PBC	1	1	782723	8717574051445	5440			
	20 TPI 1.3mm	65 x 40 x 0,6 mm							
	MSD85SB	1	1	782724	8717574051452	5360			
	18 TPI 1.4mm	Ø 85 x 0,9 mm							
	MSD100SB	1	1	782725	8717574051469	7180			
	15 TPI 1.7mm	Ø 100 x 0,9 mm							

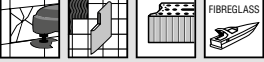

































FA		STARLOCK	Típus	CSE	MRM	Cikkszám	Vonalkód	Bruttó ár Ft
		STARLOCK	MSW32PC	1	1	782733	8717574051513	2930
				5	1	782734	8717574051520	12320
			 32 x 50 x 0,6 mm				 	
								
		STARLOCK	MSW32PCJ	1	1	782735	8717574051537	3310
				5	1	782736	8717574051544	13950
			 32 x 50 x 0,6 mm			 		
								
		STARLOCK	MSW32PBCJ	1	1	782737	8717574051551	3940
							 	
			 32 x 50 x 0,6 mm					
								
		STARLOCK	MSW65PC	1	1	782738	8717574051568	3430
							 	
			 65 x 40 x 0,6 mm					
								
		STARLOCK	MSW65PCJ	1	1	782739	8717574051575	4070
							 	
			 65 x 40 x 0,6 mm					
								
		STARLOCK	MSW65PBCJ	1	1	782740	8717574051582	5070
							 	
			 65 x 40 x 0,6 mm					
								
		STARLOCK	MSW85S	1	1	782741	8717574051599	4130
								
			 Ø 85 x 0,6 mm					

SANDING		STARLOCK	Típus	CSE	MRM	Cikkszám	Vonalkód	Bruttó ár Ft
		STARLOCK	MSU93D	1	1	782791	8717574051834	3330
			93 x 93 mm					

A csiszolópapírok teljes választékához lapozzon a 188/189. oldalra

## MULTISZERSZÁM TARTOZÉKOK

ABRAZÍV ANYAGOK <b>STARLOCK</b>		Típus	CSE	MRM	Cikkszám	Vonalkód	Bruttó ár Ft
	MSA32PH	1	1	782756	8717574051629	7080	
	 32 x 30 x 2 mm						
							
	MSA32FHT	1	1	782757	8717574051636	5950	
	 32 x 53 x 1 mm						
							
	MSA32FH	1	1	782758	8717574051643	5950	
	 32 x 53 x 0,9 mm						
							
	MSA70SH	1	1	782760	8717574051650	6560	
	 Ø 70 x 1,5 mm						
							
	MSA85SH	1	1	782761	8717574051667	7710	
	 Ø 85 x 2,0 mm						
							
	MSA85SD	1	1	782762	8717574051674	13190	
	 Ø 85 x 1,8 mm						
							
	MSA78DH	1	1	782763	8717574051681	7040	
	 78 x 78 mm						
							
	MSA70DHX	1	1	782764	8717574051698	11800	
	 Ø 70 x 2 mm						
							

TÖBBFÉLE ANYAGHOZ	STARLOCK	Típus	CSE	MRM	Cikkszám	Vonalkód	Bruttó ár Ft
	MSU52PKR	1	1	782781	8717574051742	2570	
	 52 x 26 x 0,8 mm						HCS
							
	MSU52PK	1	1	782782	8717574051759	2540	
	 52 x 45 x 0,4 mm						 HCS
	 						
	MSU28PK	1	1	782783	8717574051766	4150	
	 28 x 50 x 1 mm						HCS
	 						
	MSU32PKX	1	1	782784	8717574051773	5300	
	 24 x 11 x 1,2 mm						HCS
	  						
	MSU85C	1	1	782788	8717574051810	5520	
	 18 TPI 1,4 mm	Ø 85 x 0,5 mm				  0,5 mm	HSS
	    						
	MSU85SBF	1	1	782785	8717574051780	7430	
	 17 TPI 1,5 mm	Ø 85 x 0,9 mm				TiN	
	   						
	MSU100SKS	1	1	782786	8717574051797	6810	
	 Ø 100 x 0,7 mm						
	  						

KÉSZLET	STARLOCK	Leírás	CSE	MRM	Cikkszám	Vonalkód	Bruttó ár Ft
		3 darabos készlet: 1 x MSD32PBC 1 x MSW32PC 1 x MSM32PB	3	1	782793	8717574064445	8370

## MULTISZERSZÁM TARTOZÉKOK

# PROLINE MARÓFEJEK



## Jól megválasztott termékcsalád

A HiKoki felsőmarófejek termékcsaládjában megtalálhatóak a leggyakrabban használt marófejek, melyek rendelhetők 6, 8 és 12 mm-es szárátmérővel. Az alábbi táblázat jó áttekintést nyújt a különböző profilokra.

A marófejeket a legmodernebb technikai körülmények között CNC gépekkel állítják elő, a

legkevesebb emberi beavatkozás nélkül. Ezzel biztosítható az állandóan magas minőségű termék. A sok éves fejlesztés során sikerült egy olyan vágóél-geometriát kialakítani, amely igazán széles körben teszi alkalmazhatóvá a HiKoki marófejeket, és biztosítja a megfelelő felületminőséget.

A termékekre a legmagasabb minőségi elvárások vonatkoznak, amelyek az EN-847 szabványban rögzítettek, és az ISO 9001:2000 minőségbiztosítás szerint gyártanak.



6	8	12	6	8	6	8	8	6	8	
6	8		8	6	8	6	8	12	6	8
8	6	8	6	8	6	8	8	6	8	







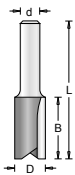

d (mm)	D (mm)	B (mm)	L (mm)	R (mm)	CSE	MRM	Cikkszám	Vonalkód	Bruttó ár Ft
--------	--------	--------	--------	--------	-----	-----	----------	----------	--------------



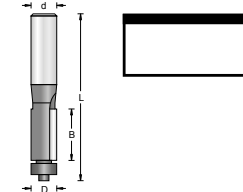
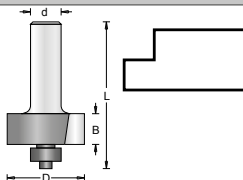
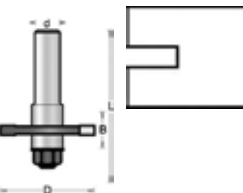

**HORONYMARÓK**



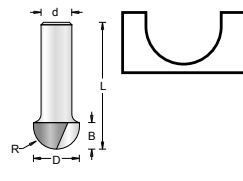
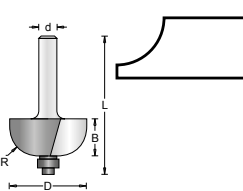
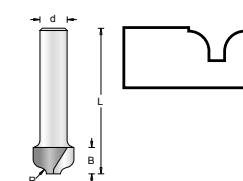

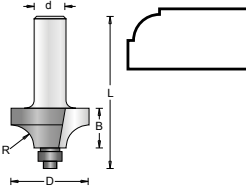
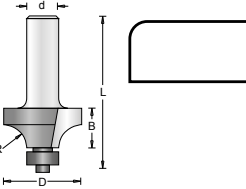
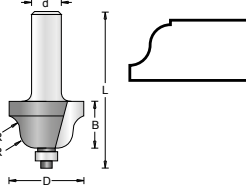
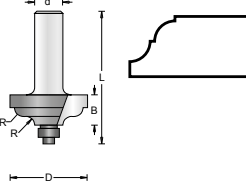

6	3	11	51		1	1	754001	8717574013238	4260
6	4	11	51		1	1	754002	8717574013245	4260
6	5	11	51		1	1	754003	8717574013252	4210
6	6	19	57		1	1	754004	8717574013269	4460
6	8	19	57		1	1	754005	8717574013276	5330
6	8	25	63		1	1	754006	8717574013283	5730
6	10	19	51		1	1	754007	8717574013290	5550
6	10	32	64		1	1	754008	8717574013306	6380
6	12	19	51		1	1	754009	8717574013313	5730
6	12	32	63		1	1	754010	8717574013320	6520
8	3	11	51		1	1	754051	8717574013504	4260
8	4	11	51		1	1	754052	8717574013511	4260
8	5	11	51		1	1	754053	8717574013528	4260
8	6	19	57		1	1	754054	8717574013535	4420
8	6	25	63		1	1	754055	8717574013542	5080
8	8	19	57		1	1	754056	8717574013559	5330
8	8	25	63		1	1	754057	8717574013566	5730
8	8	25	80		1	1	754058	8717574013573	7430
8	10	19	51		1	1	754059	8717574013580	5550
8	10	32	64		1	1	754060	8717574013597	6820
8	10	32	80		1	1	754061	8717574013603	8920
8	12	19	51		1	1	754062	8717574013610	5950
8	12	32	63		1	1	754063	8717574013627	6950
8	12	32	80		1	1	754064	8717574013634	9030
8	14	19	51		1	1	754065	8717574013641	6050
8	14	19	70		1	1	754066	8717574013658	8480
8	15	19	51		1	1	754067	8717574013665	6440
8	16	25	57		1	1	754068	8717574013672	6820
8	16	25	85		1	1	754069	8717574013689	9140
8	18	19	51		1	1	754070	8717574013696	6820
8	18	19	70		1	1	754071	8717574013702	8730
8	20	19	51		1	1	754072	8717574013719	7220
8	20	19	71		1	1	754073	8717574013726	8670
8	22	19	51		1	1	754074	8717574013733	7290
8	25	19	51		1	1	754075	8717574013740	7900
12	6	19	64		1	1	754131	8717574014082	5440
12	8	19	63		1	1	754132	8717574014099	5860
12	10	25	69		1	1	754133	8717574014105	6850
12	10	32	76		1	1	754134	8717574014112	6860
12	12	25	66		1	1	754135	8717574014129	6850
12	12	32	73		1	1	754136	8717574014136	7070
12	12	38	79		1	1	754137	8717574014143	8250
12	12	51	108		1	1	754138	8717574014150	10080
12	14	25	66		1	1	754139	8717574014167	7070
12	16	32	73		1	1	754140	8717574014174	7290
12	16	38	79		1	1	754141	8717574014181	8530
12	16	50	96		1	1	754142	8717574014198	10880
12	18	32	73		1	1	754143	8717574014204	7900
12	18	51	92		1	1	754144	8717574014211	13490
12	20	32	73		1	1	754145	8717574014228	8490

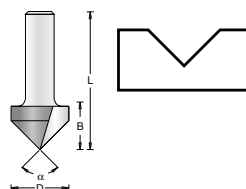
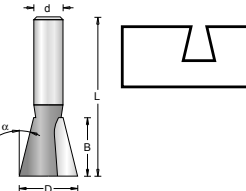
 	d (mm)	D (mm)	B (mm)	L (mm)	R (mm)	CSE	MRM	Cikkszám	Vonalkód	Bruttó ár Ft
<b>ÉLSZINTMARÓK GOLYÓSCSAPÁGGYAL</b>										
	6	12,7	25,4	63		1	1	754035	8717574013474	5330
	6	16,0	15,9	50		1	1	754036	8717574013481	5970
	8	12,7	25,4	63		1	1	754109	8717574014020	5730
	8	16,0	15,9	50		1	1	754110	8717574014037	6050
<b>FALCMARÓK GOLYÓSCSAPÁGGYAL</b>										
	6	31,7	12,7	50		1	1	754025	8717574013429	7980
	8	31,7	12,7	50		1	1	754098	8717574013924	8060
	8	35,0	12,7	55		1	1	754099	8717574013931	8600
<b>TÁRCSAMARÓK</b>										
	8	40	3	58		1	1	754118	8717574042030	7980
	8	40	4	58		1	1	754119	8717574035865	14200
	8	40	6	58		1	1	754121	8717574042047	7980

 	d (mm)	D (mm)	B (mm)	L (mm)	R (mm)	CSE	MRM	Cikkszám	Vonalkód	Bruttó ár Ft
<b>FÉLGÖMBÖLYŰ HORONYMARÓK</b>										
	6	6,3	4,8	44	3,2	1	1	754016	8717574013337	5250
	8	6,3	4,8	44	3,2	1	1	754081	8717574013757	5480
	8	9,5	6,3	38	4,8	1	1	754082	8717574013764	5690
	8	12,7	7,9	38	6,3	1	1	754083	8717574013771	6180
<b>HOMORULATMARÓK GOLYÓSCSAPÁGGYAL</b>										
	6	22,2	14,3	52	6,3	1	1	754017	8717574013344	8600
	8	22,2	14,3	52	6,3	1	1	754084	8717574013788	8600
	8	25,4	14,3	52	7,9	1	1	754085	8717574013795	8730
	8	28,6	14,3	52	9,5	1	1	754086	8717574013801	9560
<b>PROFILMARÓ</b>										
	8	12,7	9,5	50	2,0	1	1	754090	8717574013849	8700

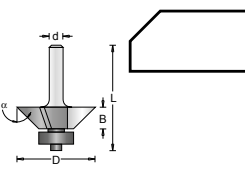
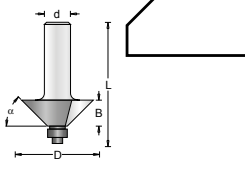
 	d (mm)	D (mm)	B (mm)	L (mm)	R (mm)	CSE	MRM	Cikkszám	Vonalkód	Bruttó ár Ft
<b>PROFILMARÓK GÖLYŐSCSAPÁGGYAL</b>										
	6	22,2	12,7	49	4,8	1	1	754021	8717574013382	8300
	6	25,4	12,7	49	6,3	1	1	754022	8717574013399	8310
	6	28,6	12,7	49	7,9	1	1	754023	8717574013405	8250
	8	22,2	12,7	49	4,8	1	1	754091	8717574013856	8200
	8	25,4	12,7	49	6,3	1	1	754092	8717574013863	8490
	8	28,6	12,7	49	7,9	1	1	754093	8717574013870	8490
	8	31,8	15,9	52	9,5	1	1	754094	8717574013887	10080
	8	38,1	19,1	55	12,7	1	1	754095	8717574013894	10800
<b>LEKEREKÍTŐMARÓK GÖLYŐSCSAPÁGGYAL</b>										
	6	19,1	9,5	49	3,2	1	1	754031	8717574013436	8300
	6	22,2	12,7	49	4,8	1	1	754032	8717574013443	8300
	6	25,4	12,7	49	6,3	1	1	754033	8717574013450	8490
	6	28,6	12,7	49	7,9	1	1	754034	8717574013467	8700
	8	15,9	7,9	46	1,6	1	1	754101	8717574013948	8300
	8	19,1	9,5	49	3,2	1	1	754102	8717574013955	8300
	8	22,2	12,7	49	4,8	1	1	754103	8717574013962	8300
	8	25,4	12,7	49	6,3	1	1	754104	8717574013979	8490
	8	28,6	12,7	49	7,9	1	1	754105	8717574013986	8700
	8	31,8	15,9	52	9,5	1	1	754106	8717574013993	9330
	8	38,1	19,1	55	12,7	1	1	754107	8717574014006	9970
	8	44,5	22,2	61	15,9	1	1	754108	8717574014013	13160
	12	50,8	25,4	75	19,1	1	1	754149	8717574014235	14110
	<b>KETTŐSRÁDIUSZ-MARÓK GÖLYŐSCSAPÁGGYAL</b>									
	6	25,4	15,9	52	4,0	1	1	754024	8717574013412	9230
	8	25,4	15,9	52	4,0	1	1	754096	8717574013900	9030
	8	34,9	22,2	57	6,3	1	1	754097	8717574013917	10370
<b>MULTIPROFILMARÓK GÖLYŐSCSAPÁGGYAL</b>										
	8	34,9	13,5	52	4,8	1	1	754114	8717574014075	14200
 	d (mm)	D (mm)	B (mm)	L (mm)	$\alpha$ (°)	CSE	MRM	Cikkszám	Vonalkód	Bruttó ár Ft
<b>V-HORONYMARÓK</b>										
	6	12,7	16,0	45	60	1	1	754018	8717574013351	5080
	6	12,7	12,7	42	90	1	1	754019	8717574013368	5150
	8	12,7	16,0	47	60	1	1	754087	8717574013818	5060
	8	12,7	12,7	44	90	1	1	754088	8717574013825	5060
<b>FECSEKÉFARKOS MARÓK</b>										
	6	12,7	12,7	45	14	1	1	754020	8717574013375	4830
	8	12,7	12,7	49	14	1	1	754089	8717574013832	4960

 	d (mm)	D (mm)	B (mm)	L (mm)	$\alpha$ (°)	CSE	MRM	Cikkszám	Vonalkód	Bruttó ár Ft
<b>ÉLMARÓK CSAPÁGGYAL</b>										
	8	23,8	9,5	47	22	1	1	754111	8717574014044	7220
	8	30,0	9,5	47	45	1	1	754112	8717574014051	7220
<b>ÉLMARÓK CSAPÁGGYAL</b>										
	6	31,8	12,7	50	45	1	1	754037	8717574013498	7220
	8	31,8	12,7	50	45	1	1	754113	8717574014068	7220





<b>MARÓSZERSZÁMKÉSZLETEK</b>										
 	Tartalom	d (mm)	CSE	MRM	Cikkszám	Vonalkód	Bruttó ár Ft			
	5 darabos készlet: horonymaró D = 6 B = 20 és L = 48 horonymaró D = 12 B = 20 és L = 48 V-horonymaró D = 12,7 B = 8 L = 40 és $\alpha = 90^\circ$ lekerekítő marók golyóscsapággal D = 22 B = 13,5 L = 46 és R = 6,3 élszintmaró golyóscsapággal D = 12,7 B = 12,7 és L = 54	8	5	1	754192	8717574054163	24010			
	10 darabos készlet: horonymaró: D = 6 B = 20 és L = 48 D = 8 B = 20 és L = 48 D = 12 B = 20 és L = 48 D = 16 B = 20 és L = 48 fecskéfarkú maró D = 12,7 B = 12,7 L = 45 és $\alpha = 45^\circ$ V-horonymaró D = 12,7 B = 8 L = 40 és $\alpha = 90^\circ$ félgömbölyű horonymaró D = 12,7 B = 8 L = 40 és R = 6,3 élszintmaró golyóscsapággal D = 12,7 B = 12,7 és L = 54 lekerekítő maró golyóscsapággal D = 22 B = 13,5 L = 46 és R = 6,3 D = 28,6 B = 17 L = 50 és R = 9,3	8	10	1	754193	8717574054170	46540			

MARÓSZERSZÁMKÉSZLETEK



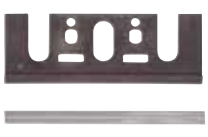

★		Tartalom	d (mm)	CSE	MRM	Cikkszám	Vonalkód	Bruttó ár Ft
		<p>Marókészlet 12 db-os fadobozban:                      horonymaró D = 6, B = 19,4;                      horonymaró D=12 B=19,4;                      horonymaró D=16 B=19,4;                      élszintmaró D=12,7 B=12,7;                      félgömbölyű horonymaró D=12,7                      R=6,35;                      félgömbölyű horonymaró                      golyóscsapággal D=22 és R=6,35;                      lekerekítő maró golyóscsapággal:                      D=22 R=6,35;                      lekerekítő maró golyóscsapággal                      D=28,6 és R=9,5;                      kettősrádiusz-maró golyóscsapággal                      D=25,4 és R=4;                      v-horonymaró D=12,7 és <math>\alpha=45^\circ</math>;                      fecskefarkú maró D=12,7 és <math>\alpha=14^\circ</math>;                      élmaró golyóscsapággal D=32 és  <math>\alpha=45^\circ</math></p>	6	12	1	711016	8717574023633	9280
		<p>Marókészlet 12 db-os fadobozban:                      horonymaró D = 6, B = 19,4;                      horonymaró D=12 B=19,4;                      horonymaró D=16 B=19,4;                      élszintmaró D=12,7 B=12,7;                      félgömbölyű horonymaró D=12,7                      R=6,35;                      félgömbölyű horonymaró                      golyóscsapággal D=22 és R=6,35;                      lekerekítő maró golyóscsapággal:                      D=22 R=6,35;                      lekerekítő maró golyóscsapággal                      D=28,6 és R=9,5;                      kettősrádiusz-maró golyóscsapággal                      D=25,4 és R=4;                      v-horonymaró D=12,7 és <math>\alpha=45^\circ</math>;                      fecskefarkú maró D=12,7 és <math>\alpha=14^\circ</math>;                      élmaró golyóscsapággal D=32 és  <math>\alpha=45^\circ</math></p>	8	12	1	500507	8717574003154	9910
		<p>Marókészlet 4 db-os, fadobozban:                      horonymaró D=12 B=50 és L=80;                      horonymaró D=18 B=50 és L=90;                      horonymaró D=20 B=50 és L=100;                      élszintmaró D=12 B=30 és L=80</p>	12	4	1	711012	8717574020182	9280

# PROLINE GYALUKÉSEK

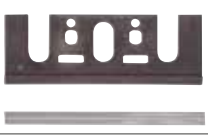

82 MM-ES GYALUKÉSEK							
	Hossz (mm)	Leírás	CSE	MRM	Cikkszám	Vonalkód	Bruttó ár Ft
	82	2 db kétoldalas vágókés	2	1	750470	8717472818812	1660
	82	10 db kétoldalas vágókés	10	1	750471	8717472818829	6860
	82	Készlet: 2 adapterlemez 2 db kétoldalas vágókés	4	1	750472	8717472818836	6410
	82	2 db egyoldalas vágókés	2	1	750473	8717472818843	8220

Használható a Hitachi / HiKoki P14DSL, P18DSL, P20SA2, P20SF gépekhez és más márkákhoz, mint B&D, Bosch, DeWalt, Fein, Holz-her, Mafell, Ryobi és Skill

92 MM-ES GYALUKÉSEK							
	Hossz (mm)	Leírás	CSE	MRM	Cikkszám	Vonalkód	Bruttó ár Ft
	92	2 db kétoldalas vágókés	2	1	750475	8717472818850	1970
	92	10 db kétoldalas vágókés	10	1	750476	8717472818867	10320
	92	Készlet: 2 adapterlemez 2 db kétoldalas vágókés	4	1	750477	8717472818874	8030
	92	2 db egyoldalas vágókés	2	1	750478	8717472818881	8070

Használható a Hitachi / HiKoki F30A -hoz és más márkákhoz, mint AEG és Ryobi



# PROLINE CSISZOLÓPAPÍROK

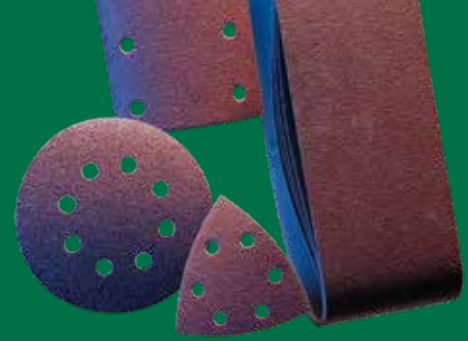

## Csiszolólapok és szalagok

A HiKoki csiszolóanyagait a professzionális felhasználók igényeit szem előtt tartva fejleszti és gyártja, mivel a felhasználók folyamatosan keresik a legmegfelelőbb csiszolóanyagokat.

Függetlenül attól, hogy a csiszolási felület fa, fém, festett, lakkozott felület, műanyag, gipsz vagy töltőanyag, a HiKoki mindig a legmegfelelőbb terméket tudja biztosítani. Egy egész sor csiszolóanyag áll rendelkezésre az előbbieken említett felületek csiszolásához.

A HiKoki csiszolóanyagok az alábbi konkrét technikai előnyöket biztosítják:

- Erős és tartós felület.
- Agresszív csiszolószemcsék a gyors anyagmegmunkálásért
- A csiszolólapok gyors és egyszerű cseréjéhez minden méret kapható tépőzáras kivitelben is.
- Ideálisak a fa- és fémfelületek tisztítására.

## Piros csiszolólapok fához



A HiKoki a piros csiszolópapírok széles skáláját kínálja mindenféle anyagfajtaához: minden típusú fa, deszka, keményfa, forgácslap, fém stb. csiszolásához.

A HiKoki piros csiszolópapírjait nagy teherbírású papírból készítik, nagyon jó minőségű alumínium-oxid szemcsézettel és nagyon jó minőségű gyantával bevonva.

A szemcsék zárt bevonattípusúak, fenolgyanta kötőanyagban, nagyon jó hőállósági tulajdonsággal, mely a szemcséknek fokozott tartósságot, kitűnő kopásállóságot, rugalmasságot és nagy szakítószilárdságot biztosít.

Ez a bevonattípus segít a poreltömődést csökkenteni és magas megmunkálási rátát biztosítani. Az egyenletes szemcseméret a papír teljes élettartama alatt biztosítja az állandó érdességet. Az eredmény egy tiszta csiszolás, mely kevesebb utómunkát igényel, ezért számottevően időtakarékosabb. Nagyon jó eredmények érhetőek el különösen a kezeletlen fa és fémek esetében. Puha anyagokhoz, beleértve a festékeket és lakkokat is, javasoljuk a fehér papírok használatát.

## Fehér csiszolólapok festékekhez



Használatuk különösen ajánlott a festékek, lakkok, védőrétegek, bevonatok eltávolítására. Fehér alumínium-oxid szemcsékkel készülnek, kalcium-sztearát eltömődésmentes bevonattal, latex papír hátlapra karbamid gyantával ragasztva. Az alumínium-oxid használata jó csiszolási tulajdonságot ad, és a kalcium-sztearáttal kombinálva hosszú élettartamot és jó végeredményt is biztosít. A kalcium-sztearát bevonatot mint kenőanyagot használják. Ez jó síkosságot biztosít az anyagnak, csökkenti az eltömődést, és ugyanakkor hűtő hatása is van, ha védőrétegeket távolítunk el. A lyukakkal ellátott termékek esetén porelszívó berendezés használata mellett lehetővé teszik a por, a festék vagy lakk-részecskék hatékony eltávolítását. A karbamidgyanta a papír élettartamát növeli a hőstabilitásának köszönhetően. Használata ideális autópári felhasználásra.



## Fekete csiszolólapok kőzetekhez

Üveg és kő csiszolásához a HiKoki a Delta 94 típusú lapokat ajánlja, amelyek szilícium-karbid szemcsékkel készülnek. Ezek a szemcsék a legkeményebbek az összes csiszolóanyag között. Emiatt használatuk alkalmas lehet színesfémek, márvány, üveg és műanyagok csiszolására is. Nagyon széles körben használják a Corian® konyhaberendezéseket gyártók a belső élek csiszolására és fényezésére.

## Delta lapok nem szőtt alapon





Az úgynevezett Tex anyagok nejlonszálakból 3D struktúrában épülnek fel. A szemcsék egy jó hőbeállítású gyantára vannak rögzítve. Ez a típusú csiszolóanyag nem változtatja meg az anyag geometriai formáját.



- nagyon könnyen felveszi az anyag formáját
- a legkülönbözőbb alkalmazásokhoz használható, mint például tisztítás, mattítás, rozsda eltávolítása, színesfémek fényezése.

	Méreték (mm)	Szemcse-méret	Rögzítés módja	CSE	MRM	Cikkszám	Vonalkód	Bruttó ár Ft
<b>CSISZOLÓPAPÍROK - EXCENTERCSISZOLÓKHOZ, 8 LYUKÚ, TÉPŐZÁRAS</b>								
	Kezdő készlet	60/80/120	Tépőzárás	15	1	753100	8717574004595	1580
	D.125	40	Tépőzárás	10	1	753101	8717154659931	1270
	D.125	60	Tépőzárás	10	1	753102	8717154659948	1240
	D.125	80	Tépőzárás	10	1	753103	8717154659955	1160
	D.125	100	Tépőzárás	10	1	753104	8717154659962	1150
	D.125	120	Tépőzárás	10	1	753105	8717154659979	1150
	D.125	150	Tépőzárás	10	1	753106	8717154659986	1150
	D.125	180	Tépőzárás	10	1	753107	8717154659993	1150
	D.125	240	Tépőzárás	10	1	753108	8717472811172	1150
	D.125	320	Tépőzárás	10	1	753109	8717472811189	1150
	D.125	400	Tépőzárás	10	1	753110	8717472811196	1150
Használható a Hitachi / HiKoki csiszolókhöz: FS13Y, FSV12YA, SV13YA és SV13YB és más márkákhoz, mint AEG, B&D, Bosch, DeWalt, Festool, Kress, Makita, Metabo, Milwaukee, Skil.								





	Méreték (mm)	Szemcse-méret	Rögzítés módja	CSE	MRM	Cikkszám	Vonalkód	Bruttó ár Ft
<b>CSISZOLÓPAPÍROK - EXCENTERCSISZOLÓKHOZ, 8 LYUKÚ, TÉPŐZÁRAS</b>								
	D.125	40	Tépőzárás	10	1	753131	8717574033458	1250
	D.125	60	Tépőzárás	10	1	753132	8717574033465	1200
	D.125	80	Tépőzárás	10	1	753133	8717574033472	1140
	D.125	100	Tépőzárás	10	1	753134	8717574033489	1110
	D.125	120	Tépőzárás	10	1	753135	8717574033496	1110
	D.125	150	Tépőzárás	10	1	753136	8717574033502	1110
	D.125	180	Tépőzárás	10	1	753137	8717574033519	1110
	D.125	240	Tépőzárás	10	1	753138	8717574033526	1110
	D.125	320	Tépőzárás	10	1	753139	8717574033533	1110
	D.125	400	Tépőzárás	10	1	753140	8717574033540	1110
Használható a Hitachi / HiKoki csiszolókhöz: FS13Y, FSV12YA, SV13YA és SV13YB és más márkákhoz, mint AEG, B&D, Bosch, DeWalt, Festool, Kress, Makita, Metabo, Milwaukee, Skil.								







	Leírás	Rögzítés módja	CSE	MRM	Cikkszám	Vonalkód	Bruttó ár Ft
<b>CSISZOLÓTÁNYÉROK D.125 TÉPŐZÁRAS CSISZOLÓPAPÍROKHOZ</b>							
	<ul style="list-style-type: none"> <li>• üvegszálal megerősítésű, közepes keménységű szivaccsal</li> <li>• használható a HiKoki SV13YA és SV13YB gépekkel</li> </ul>	3 lyukú	1	1	753811	8717574033403	4340
	<ul style="list-style-type: none"> <li>• puha párnafelület, nagyon lágy csiszolásokhoz</li> <li>• ideális finom és ultrafinom csiszolótarcsákhoz</li> <li>• ideális kontúrok és íves felületek csiszolására, polírozására</li> </ul>	Tépőzárás	1	1	753812	8717574033410	2060









	Méret (mm)	Szemcse-méret	Rögzítés módja	CSE	MRM	Cikkszám	Vonalkód	Bruttó ár Ft
<b>CSISZOLÓPAPÍROK - EXCENTERCSISZOLÓKHOZ</b>								
	D.150	40	Tépzárás	10	1	753111	8717472811202	1440
	D.150	60	Tépzárás	10	1	753112	8717472811219	1300
	D.150	80	Tépzárás	10	1	753113	8717472811226	1270
	D.150	100	Tépzárás	10	1	753114	8717472811233	1380
	D.150	120	Tépzárás	10	1	753115	8717472811240	1380
	D.150	150	Tépzárás	10	1	753116	8717472811257	1380
	D.150	180	Tépzárás	10	1	753117	8717472811264	1380
	D.150	240	Tépzárás	10	1	753118	8717472811271	1380
	D.150	320	Tépzárás	10	1	753119	8717472811288	1380
Használható a Hitachi / HiKoki csiszológépekhez: SAY-150A, SV15YC és más márkákhoz, mint B&D, Bosch, DeWalt, Felisatti, Hilti, Kress, Makita, Metabo, Milwaukee.								

	Méret (mm)	Szemcse-méret	Rögzítés módja	CSE	MRM	Cikkszám	Vonalkód	Bruttó ár Ft
<b>CSISZOLÓPAPÍROK - EXCENTERCSISZOLÓKHOZ</b>								
	D.150	40	Tépzárás	10	1	753141	8717574033557	1470
	D.150	60	Tépzárás	10	1	753142	8717574033564	1380
	D.150	80	Tépzárás	10	1	753143	8717574033571	1340
	D.150	100	Tépzárás	10	1	753144	8717574033588	1290
	D.150	120	Tépzárás	10	1	753145	8717574033595	1290
	D.150	150	Tépzárás	10	1	753146	8717574033601	1290
	D.150	180	Tépzárás	10	1	753147	8717574033618	1290
	D.150	240	Tépzárás	10	1	753148	8717574033625	1290
	D.150	320	Tépzárás	10	1	753149	8717574033632	1290
	D.150	400	Tépzárás	10	1	753150	8717574033649	1290
Használható a Hitachi / HiKoki csiszológépekhez: SAY-150A, SV15YC és más márkákhoz, mint B&D, Bosch, DeWalt, Felisatti, Hilti, Kress, Makita, Metabo, Milwaukee.								



	Leírás	Rögzítés módja	CSE	MRM	Cikkszám	Vonalkód	Bruttó ár Ft
<b>PUHA CSISZOLÓTÁNYÉR D. 150 TÉPŐZÁRAS CSISZOLÓPAPÍROKHOZ</b>							
	<ul style="list-style-type: none"> <li>puha párnafelület, nagyon lágy csiszolásokhoz</li> <li>ideális finom és ultrafinom csiszolótárcsákhoz</li> <li>ideális kontúrok és íves felületek csiszolására, polírozására</li> </ul>	Tépzárás	1	1	753819	8717574033441	2280



	Leírás	Rögzítés módja	CSE	MRM	Cikkszám	Vonalkód	Bruttó ár Ft
<b>CSISZOLÓTÁNYÉROK D.150 CSISZOLÓPAPÍROKHOZ</b>							
	<ul style="list-style-type: none"> <li>• csiszolótányér lyukakkal excenter csiszolókhöz</li> <li>• vinil felület</li> <li>• a ragasztott csiszoló-papírokhoz használható</li> </ul>	5/16" UNF	1	1	753815	8717574033809	4780
	<ul style="list-style-type: none"> <li>• csiszolótányér excenter csiszolókhöz</li> <li>• tépőzáras</li> </ul>	5/16" UNF	1	1	753816	8717574033816	4550
	<ul style="list-style-type: none"> <li>• csiszolótányér lyukakkal excenter csiszolókhöz</li> <li>• tépőzáras</li> </ul>	5/16" UNF	1	1	753817	8717574033823	5220
	<ul style="list-style-type: none"> <li>• csiszolótányér lyukakkal excenter csiszolókhöz</li> <li>• tépőzáras</li> <li>• SV15YC-hez használható</li> </ul>	8 mm	1	1	753852	8717574058239	5540
	<ul style="list-style-type: none"> <li>• csiszolótányér 15 lyukakkal excenter csiszolókhöz</li> <li>• 8 lyuk a 100 mm-es körön</li> <li>• 6 lyuk a 65 mm-es körön</li> <li>• 1 központi lyuk</li> <li>• tépőzáras</li> <li>• SV15YC-hez használható</li> </ul>	8 mm	1	1	753853	8717574062144	5540

  	Méreték (mm)	Szemcse-méret	Rögzítés módja	CSE	MRM	Cikkszám	Vonalkód	Bruttó ár Ft
<b>CSISZOLÓLAPOK - REZGŐCSISZOLÓKHOZ, 8 LYUKÚ, TÉPŐZÁRAS</b>								
	83 x 133	40	Tépőzáras	10	1	753001	8717154659221	820
	83 x 133	60	Tépőzáras	10	1	753002	8717154659238	740
	83 x 133	80	Tépőzáras	10	1	753003	8717154659245	720
	83 x 133	100	Tépőzáras	10	1	753004	8717154659252	650
	83 x 133	120	Tépőzáras	10	1	753005	8717154659269	650
	83 x 133	150	Tépőzáras	10	1	753006	8717154659276	650
	83 x 133	180	Tépőzáras	10	1	753007	8717154659283	650
	83 x 133	240	Tépőzáras	10	1	753008	8717154659290	650
83 x 133	320	Tépőzáras	10	1	753009	8717154659306	650	
Használható a HiKoki SV8SA géphez és más márkákhoz, mint AEG, Atlas Copco, B&D, Bosch, DeWalt, Felisatti, Festool, Milwaukee.								
	83 x 166	40	Clip-on	10	1	753011	8717154659313	740
	83 x 166	60	Clip-on	10	1	753012	8717154659320	680
	83 x 166	80	Clip-on	10	1	753013	8717154659337	650
	83 x 166	100	Clip-on	10	1	753014	8717154659344	600
	83 x 166	120	Clip-on	10	1	753015	8717154659351	600
	83 x 166	150	Clip-on	10	1	753016	8717154659368	600
	83 x 166	180	Clip-on	10	1	753017	8717154659375	600
	83 x 166	240	Clip-on	10	1	753018	8717154659382	600
83 x 166	320	Clip-on	10	1	753019	8717154659399	600	
Használható a HiKoki SV8SA géphez és más márkákhoz, mint B&D, Bosch, DeWalt, Festool, Wegoma.								
	93 x 185	40	Tépőzáras	10	1	753021	8717154659405	1260
	93 x 185	60	Tépőzáras	10	1	753022	8717154659412	1140
	93 x 185	80	Tépőzáras	10	1	753023	8717154659429	1070
	93 x 185	100	Tépőzáras	10	1	753024	8717154659436	980
	93 x 185	120	Tépőzáras	10	1	753025	8717154659443	980
	93 x 185	150	Tépőzáras	10	1	753026	8717154659450	980
	93 x 185	180	Tépőzáras	10	1	753027	8717154659467	980
	93 x 185	240	Tépőzáras	10	1	753028	8717154659474	980
Használható a HiKoki FS10SA géphez és más márkákhoz, mint AEG, B&D, Bosch, DeWalt, Festool, Makita, Metabo, Milwaukee, Ryobi.								
	93 x 230	40	Clip-on	10	1	753031	8717154659498	830
	93 x 230	60	Clip-on	10	1	753032	8717154659504	780
	93 x 230	80	Clip-on	10	1	753033	8717154659511	770
	93 x 230	100	Clip-on	10	1	753034	8717154659528	740
	93 x 230	120	Clip-on	10	1	753035	8717154659535	740
	93 x 230	150	Clip-on	10	1	753036	8717154659542	740
	93 x 230	180	Clip-on	10	1	753037	8717154659559	740
	93 x 230	240	Clip-on	10	1	753038	8717154659566	740
Használható a HiKoki FS10SA és más márkákhoz, mint AEG, B&D, Bosch, DeWalt, Festool, Makita, Metabo, Milwaukee, Ryobi.								

  	Méretek (mm)	Szemcse-méret	Rögzítés módja	CSE	MRM	Cikkszám	Vonalkód	Bruttó ár Ft
<b>CSISZOLÓLAPOK - REZGŐCSISZOLÓKHOZ</b>								
	Kezdőkészlet	60/80/120	Tépozárás	15	1	753040	8717472813732	1340
	114 x 104	40	Tépozárás	10	1	753041	8717154659573	1020
	114 x 104	60	Tépozárás	10	1	753042	8717154659580	1000
	114 x 104	80	Tépozárás	10	1	753043	8717154659597	970
	114 x 104	100	Tépozárás	10	1	753044	8717154659603	960
	114 x 104	120	Tépozárás	10	1	753045	8717154659610	940
	114 x 104	150	Tépozárás	10	1	753046	8717154659627	940
	114 x 104	180	Tépozárás	10	1	753047	8717154659634	940
	114 x 104	240	Tépozárás	10	1	753048	8717154659641	940
	114 x 104	320	Tépozárás	10	1	753049	8717154659658	940
Használható a Hitachi / HiKoki csiszolókhöz: SV12SF / SV12SG / SV12SH és más márkákhoz, mint Makita.								
	Kezdőkészlet	60/80/120	Clip-on	15	1	753050	8717472816023	1070
	114 x 140	40	Clip-on	10	1	753051	8717154659665	820
	114 x 140	60	Clip-on	10	1	753052	8717154659672	790
	114 x 140	80	Clip-on	10	1	753053	8717154659689	780
	114 x 140	100	Clip-on	10	1	753054	8717154659696	730
	114 x 140	120	Clip-on	10	1	753055	8717154659702	730
	114 x 140	150	Clip-on	10	1	753056	8717154659719	730
	114 x 140	180	Clip-on	10	1	753057	8717154659726	730
	114 x 140	240	Clip-on	10	1	753058	8717154659733	730
	114 x 140	320	Clip-on	10	1	753059	8717154659740	730
Használható a Hitachi / HiKoki csiszolókhöz: SV12SF / SV12SG és más márkákhoz, mint B&D, Bosch, DeWalt, Makita, Ryobi, Skil.								
	115 x 230	40	Tépozárás	10	1	753061	8717154659757	1480
	115 x 230	60	Tépozárás	10	1	753062	8717154659764	1410
	115 x 230	80	Tépozárás	10	1	753063	8717154659771	1350
	115 x 230	100	Tépozárás	10	1	753064	8717154659788	1340
	115 x 230	120	Tépozárás	10	1	753065	8717154659795	1340
	115 x 230	150	Tépozárás	10	1	753066	8717154659801	1340
	115 x 230	180	Tépozárás	10	1	753067	8717154659818	1340
	115 x 230	240	Tépozárás	10	1	753068	8717154659825	1340
	115 x 230	320	Tépozárás	10	1	753069	8717154659832	1340
	Használható a Hitachi / HiKoki csiszolókhöz: SV12SD / SV12V és más márkákhoz, mint Makita.							
	115 x 280	40	Clip-on	10	1	753071	8717154659849	1100
	115 x 280	60	Clip-on	10	1	753072	8717154659856	1000
	115 x 280	80	Clip-on	10	1	753073	8717154659863	940
	115 x 280	100	Clip-on	10	1	753074	8717154659870	930
	115 x 280	120	Clip-on	10	1	753075	8717154659887	930
	115 x 280	150	Clip-on	10	1	753076	8717154659894	930
	115 x 280	180	Clip-on	10	1	753077	8717154659900	930
	115 x 280	240	Clip-on	10	1	753078	8717154659917	930
	115 x 280	320	Clip-on	10	1	753079	8717154659924	930
	Használható a Hitachi / HiKoki csiszolókhöz: SV12SD / SV12V és más márkákhoz, mint AEG, B&D, Bosch, DeWalt, Festool, Makita, Metabo, Milwaukee, Ryobi.							
  	Leírás	Rögzítés módja	CSE	MRM	Cikkszám	Vonalkód	Bruttó ár Ft	
<b>CSISZOLÓLAPKÉSZLET DELTA CSISZOLÓKHOZ</b>								
 	45 darabos készlet: 5 - 5 db, 60, 80, 120 szemcseméretű, 114 x 104-es csiszolólap és 10 - 10 db, 60, 80, 120 szemcseméretű, 95 -ös delta csiszolólap	Tépozárás	45	1	753450	8717472818133	3800	
Használható a Hitachi / HiKoki SV12SH csiszolóhoz.								



	Méreték (mm)	Szemcse-méret	Rögzítés módja	CSE	MRM	Cikkszám	Vonalkód	Bruttó ár Ft
<b>CSISZOLÓLAPOK - DELTA TALPÚ REZGŐCSISZOLÓKHOZ</b>								
	94	40	Tépozáras	10	1	753401	8717472811509	970
	94	60	Tépozáras	10	1	753402	8717472811516	940
	94	80	Tépozáras	10	1	753403	8717472811523	930
	94	100	Tépozáras	10	1	753404	8717472811530	920
	94	120	Tépozáras	10	1	753405	8717472811547	910
	94	150	Tépozáras	10	1	753406	8717472811554	910
	94	180	Tépozáras	10	1	753407	8717472811561	910
	94	240	Tépozáras	10	1	753408	8717472811578	910
	94	320	Tépozáras	10	1	753409	8717472811585	910

	Méreték (mm)	Szemcse-méret	Rögzítés módja	CSE	MRM	Cikkszám	Vonalkód	Bruttó ár Ft
<b>CSISZOLÓLAPOK - DELTA TALPÚ REZGŐCSISZOLÓKHOZ</b>								
	94	40	Tépozáras	10	1	753411	8717472811592	1020
	94	60	Tépozáras	10	1	753412	8717472811608	960
	94	80	Tépozáras	10	1	753413	8717472811615	940
	94	100	Tépozáras	10	1	753414	8717472811622	930
	94	120	Tépozáras	10	1	753415	8717472811639	930
	94	150	Tépozáras	10	1	753416	8717472811646	930
	94	180	Tépozáras	10	1	753417	8717472811653	930
	94	240	Tépozáras	10	1	753418	8717472811660	930
	94	320	Tépozáras	10	1	753419	8717472811677	930





	Méreték (mm)	Szemcse-méret	Rögzítés módja	CSE	MRM	Cikkszám	Vonalkód	Bruttó ár Ft
<b>CSISZOLÓLAPOK - DELTA TALPÚ REZGŐCSISZOLÓKHOZ</b>								
	94	120/240/400/ 600/1200	Tépozáras	15	1	753430	8717574049695	1260
	94	80	Tépozáras	10	1	753431	8717574049701	1000
	94	100	Tépozáras	10	1	753432	8717574049718	960
	94	120	Tépozáras	10	1	753433	8717574049725	960
	94	180	Tépozáras	10	1	753434	8717574049732	940
	94	240	Tépozáras	10	1	753435	8717574049749	930
	94	320	Tépozáras	10	1	753436	8717574049756	930
	94	400	Tépozáras	10	1	753437	8717574049763	930
	94	600	Tépozáras	10	1	753438	8717574049770	910
94	1200	Tépozáras	10	1	753439	8717574049787	910	

	Méreték (mm)	Szemcse-méret	Rögzítés módja	CSE	MRM	Cikkszám	Vonalkód	Bruttó ár Ft
<b>GYAPJÚ DELTA</b>								
	94	Durva (100)	Tépozáras	1	1	753441	8717574049794	700
	94	Közepes (280)	Tépozáras	1	1	753442	8717574049800	700

			Méret (mm)	Szemcse-méret	Rögzítés módja	CSE	MRM	Cikkszám	Vonalkód	Bruttó ár Ft
<b>POLÍROZÓ NEMEZ DELTA</b>										
	94	finom	Tépőzáras	1	1	753443	8717574049817	700		
	94	durva	Tépőzáras	1	1	753444	8717574049824	700		

	Leírás	Rögzítés módja	CSE	MRM	Cikkszám	Vonalkód	Bruttó ár Ft
<b>PUHA ADAPTER DELTA 94 TÉPŐZÁRAS CSISZOLÓGÉPEKHEZ ÉS MULTISZERSZÁMOKHOZ</b>							
	<ul style="list-style-type: none"> <li>puha párnafelület, nagyon lágy csiszolásokhoz</li> <li>ideális finom és ultrafinom csiszolótarcsákhoz</li> <li>ideális kontúrok és íves felületek csiszolására, polírozására</li> </ul>	Tépőzáras	1	1	753445	8717574049831	1710







	Leírás	Rögzítés módja	CSE	MRM	Cikkszám	Vonalkód	Bruttó ár Ft
<b>CSISZOLÓTÁNYÉR MULTISZERSZÁMOKHOZ</b>							
	<ul style="list-style-type: none"> <li>csiszolóanyag lyukakkal</li> <li>tépőzáras felület</li> <li>multiszerszámokhoz használható</li> </ul>	Starlock	1	1	782791	8717574051834	2950
Használható a Hitachi / HiKoki CV14DBL, CV18DBL, CV350V és más márkákhoz, mint Bosch, Fein, Makita, Milwaukee.							

			Méret (mm)	Szemcse-méret	Rögzítés módja	CSE	MRM	Cikkszám	Vonalkód	Bruttó ár Ft
<b>CSISZOLÓLAPOK - DELTA TALPÚ REZGŐCSISZOLÓKHOZ</b>										
	100 x 150	40	Tépőzáras	10	1	753421	8717472811684	1730		
	100 x 150	60	Tépőzáras	10	1	753422	8717472811691	1670		
	100 x 150	80	Tépőzáras	10	1	753423	8717472811707	1610		
	100 x 150	100	Tépőzáras	10	1	753424	8717472811714	1580		
	100 x 150	120	Tépőzáras	10	1	753425	8717472811721	1580		
	100 x 150	150	Tépőzáras	10	1	753426	8717472811738	1580		
	100 x 150	180	Tépőzáras	10	1	753427	8717472811745	1580		
	100 x 150	240	Tépőzáras	10	1	753428	8717472811752	1580		
	100 x 150	320	Tépőzáras	10	1	753429	8717472811769	1580		
Használható a következő márkákhoz: AEG, Atlas Copco, Festool, Milwaukee, Rupes.										

## Csiszolószalagok szalagcsiszoló gépekhez

Különösen nagy felületek csiszolásához vagy nagy mennyiségű anyag eltávolítására a HiKoki professzionális csiszolószalagokat kínálja. A HiKoki csiszolószalagok kitűnő eredményt biztosítanak akár a durva, akár a finom és egyenes csiszoláshoz. Egyetlen irányban: a szemcse irányában dolgozva megelőzzük a csiszológyűrűk kialakulását. A nagy megmunkálási ráta kiiktatja a fáradságos utómegmunkálásokat. Extrém agresszív és hosszantartó csiszolószalag kiváló alumínium-oxid szemcsékkel egy rendkívül jó pamut hordozón fenolgyantába ágyazva.

- Nagyon erős és tartós csiszolószalagok.
- Nagyon jó minőségű csiszolófelület.
- Furnérokhoz, tömörfához, poliészterekhez, vashoz és acélokhoz
- Speciális alkalmazásokhoz, kötésekhöz, folyamatos és jó minőségű, tökéletes felületekhez.

  	Méret (mm)	Szemcseméret	CSE	MRM	Cikkszám	Vonalkód	Bruttó ár Ft
<b>CSISZOLÓSZALAGOK - SZALAGCSISZOLÓKHOZ</b>							
	Kezdő készlet	60/80/120	6	1	753240	8717574004601	2710
	76 x 533	40	5	1	753241	8717472811974	2370
	76 x 533	60	5	1	753242	8717472811981	2210
	76 x 533	80	5	1	753243	8717472811998	2180
	76 x 533	100	5	1	753244	8717472812001	2090
	76 x 533	120	5	1	753245	8717472812018	2050
Használhatóak a következő Hitachi / HiKoki gépekhez: SB-75, SB8V2 és más márkákhoz, mint AEG, B&D, Bosch, DeWalt, Festool, Makita, Metabo, Milwaukee, Ryobi, Skill.							
	Kezdő készlet	60/80/120	6	1	753260	8717574004618	3470
	100 x 610	40	5	1	753261	8717472812070	2900
	100 x 610	60	5	1	753262	8717472812087	2810
	100 x 610	80	5	1	753263	8717472812094	2710
	100 x 610	100	5	1	753264	8717472812100	2680
	100 x 610	120	5	1	753265	8717472812117	2680
Használhatóak a következő Hitachi / HiKoki gépekhez: SB10T, SB10V, SB10V2 és más márkákhoz, mint Bosch, Makita, Ryobi.							
	110 x 620	40	5	1	753281	8717472812179	2900
	110 x 620	60	5	1	753282	8717472812186	2770
	110 x 620	80	5	1	753283	8717472812193	2770
	110 x 620	100	5	1	753284	8717472812209	2680
	110 x 620	120	5	1	753285	8717472812216	2680
Használhatóak a következő Hitachi / HiKoki gépekhez: SB110 és más márkákhoz, mint AEG, Bosch, Makita, Metabo, Milwaukee.							
	100 x 915	40	5	1	753291	8717472812223	3750
	100 x 915	60	5	1	753292	8717472812230	3080
	100 x 915	80	5	1	753293	8717472812247	3150
	100 x 915	100	5	1	753294	8717472812254	3080
	100 x 915	120	5	1	753295	8717472812261	3150
Használhatóak a következő Hitachi / HiKoki géphez: BG-100.							

# PROLINE

## POLÍROZÓ GYAPJÚSAPKÁK ÉS POLÍROZÓ TÁNYÉROK



A HiKoki professzionális polírozó gyapjúsapkák a legjobb minőségű merinogyapjából készülnek, amely egyedülállóan két rétegű, így a leghosszabb élettartamú sapkák készülnek belőle.

A HiKoki egy sor különböző kivitelezésű gyapjúsapkát kínál: a tépőzáras változattól (amelyet a tépőzáras tányérokhoz használhatunk), a hagyományos változatig (melyet a szabványos csiszolótányérokra szerelhetünk fel kötözéssel).



Ezeket a termékeket széles körben használ-

hatjuk az autó- és hajóiparban, a fém- és faiparban. Ezek használata jelenti a leggyorsabb módját a karcolások, jelzések eltávolításának, ha egy megfelelő vegyületet is használunk velük.

A gyapjúsapkák kiválóan alkalmazhatóak a festések kiigazításához, mivel jóval alacsonyabb hőmérsékleten dolgoznak, mint a habszivacsok.

A gyapjúsapkák vízzel tisztíthatóak és szárításuk természetes módon történik, ne használjuk a szárítógépet!

### GYAPJÚSAPKÁK

	Átmérő (mm)	Rögzítés módja	CSE	MRM	Cikkszám	Vonalkód	Bruttó ár Ft
	125	kötözés	1	1	753821	8717574042528	2510
	180	kötözés	1	1	753822	8717574042535	4550
	125	tépőzáras	1	1	753823	8717574042542	2510
	150	tépőzáras	1	1	753824	8717574058154	3570
	180	tépőzáras	1	1	753825	8717574042559	4550



### CSISZOLÓ HABSZIVACSKOK

	Leírás	Ø (mm)	Rögzítés módja	CSE	MRM	Cikkszám	Vonalkód	Bruttó ár Ft
	fehér habszivacs kemény	160 x 16	tépőzáras	1	1	753841	8717574058161	1970
	narancs habszivacs közepesen kemény	160 x 16	tépőzáras	1	1	753842	8717574058178	1970
	sárga habszivacs közepes	160 x 16	tépőzáras	1	1	753843	8717574058185	1970
	fekete habszivacs puha	160 x 16	tépőzáras	1	1	753844	8717574058192	1970

# PROLINE CSISZOLÁS



	Leírás	Ø (mm)	Rögzítés módja	CSE	MRM	Cikkszám	Vonalkód	Bruttó ár Ft
	tányér gyapjúsapkához és habszivacshoz, lokátorral	160	M14	2	1	753831	8717574049862	6990

	Leírás	Méret (mm)	Rögzítés módja	CSE	MRM	Cikkszám	Vonalkód	Bruttó ár Ft
	fehér habszivacs kemény	200 x 30	Tépőzárás	1	1	753832	8717574049879	4180
	piros habszivacs lágy	200 x 30	Tépőzárás	1	1	753833	8717574049886	4180

	Leírás	Méret (mm)	Rögzítés módja	CSE	MRM	Cikkszám	Vonalkód	Bruttó ár Ft
	egyoldalas merinogyapjús tányér	200	Tépőzárás	1	1	753834	8717574049893	5910

	Leírás	CSE	MRM	Cikkszám	Vonalkód	Bruttó ár Ft
	Kezdőkészlet: tányér Ø 160 mm x M14 lokátor egyoldalas tányér Ø 200 mm tépőzárás fehér habszivacs Ø 200 mm tépőzárás piros habszivacs Ø 200 mm tépőzárás	5	1	753830	8717574049855	19890

# PROLINE PORSZÍVÓK TARTOZÉKAI



A porszívók porzsákja nem csak egy szimpla porgyűjtő. Jelentős szerepet játszik a porszemcsék szűrésében is. Kettős funkciója van: védi a motort a portól, másrészt ennél is fontosabb, hogy védi a felhasználót. Aláhúzendő, hogy egy zárt zsákot kidobni sokkal könnyebb, mint azt kiüríteni. A porzsák és a gép szűrőberendezéseinek megfelelő párosítása adja a legjobb eredményt.

A HiKoki 3 típusú porzsákot kínál különböző tulajdonságokkal.



1. Szabványos papírzsákot, mely L osztályú papírból készül, és 99%-os szűrést biztosít. Ez tulajdonképpen egy papírzacskó zárható kartongallérral, mely alkalmas általános célú használatra.

2. A második típus az M osztályú szűrőpapírból az EN60335-2-69: 2008 szabvány szerint készült zsák, melyet tesztelnek és tanúsítanak. Ennek áteresztőképessége <0,01%





3. A legújabb fejlesztések a műszalas táskák az M osztályban. Ezek előnye a papír-

táskákkal szemben:

- állandó levegőáramlás biztosítsa, akkor is ha a zacskó megtelik porral
- hatékonyabb elhelyezkedés a motor körül, mely nagyobb kapacitást biztosít
- a 4 db szintetikus zsák porgyűjtő kapacitása 5 papírzsákénak felel meg, így kevesebb csere szükséges, és kevesebb az állásidő
- magas szakítószilárdságának köszönhetően megelőzhető a zacskó véletlen kitépése a csere vagy a kidobás során.



PAPÍR PORZSÁKOK							
	Leírás	Mihez használható	CSE	MRM	Cikkszám	Vonalkód	Bruttó ár Ft
	M-osztály; 18,7 liter	WDE1200 WDE1200M	5	1	750442	8717574033960	4410
	M-osztály; 18,7 liter	WDE3600	5	1	750447	8717574033991	4480

Leírás







MŰANYAG PORZSÁKOK							
	Leírás	Mihez használható	CSE	MRM	Cikkszám	Vonalkód	Bruttó ár Ft
	M-osztály; 15,0 liter	WDE1200 WDE1200M	4	1	750443	8717574033977	4410
	M-osztály; 15,0 liter	WDE3600	4	1	750448	8717574034004	4410
	M-osztály; 16,5 liter	RP250YDL RP300YDL RP3608DA RP3608DB	4	1	4100602	8717574061390	2890
	M-osztály; 16,5 liter	RP250YDM RP350YDM	4	1	750462	8717574050592	4510
	M-osztály; 45 liter	RNT1250M RP500YDM	5	1	40010714	4250155838140	16650



### MŰANYAG PORZSÁKOK

	Leírás	Milyen gépekhez	CSE	MRM	Cikkszám	Vonalkód	Bruttó ár Ft
	610×615 mm műanyag porgyűjtő zsák; 25 liter	RP250YDL RP300YDL RP3608DA RP3608DB	4	1	4100603	8717574061406	3690
	850×540 mm műanyag porgyűjtő zsák; 33 liter	RP250YDM/H RP350YDM/H	4	1	750463	8717574050608	5610

### SZŰRŐBETÉTEK

	Leírás	Milyen gépekhez	CSE	MRM	Cikkszám	Vonalkód	Bruttó ár Ft
	sárga szűrőbetét		1	1	750435	8717574043570	6440
	fehér szűrőbetét, mosható	WDE1200 WDE1200M WDE3600	1	1	750436	8717574043587	6440
	fehér szűrőbetét, M osztály		1	1	750437	8717574043594	7420
	fehér szűrőbetét, M osztály, mosható	RP250YDL RP300YDL	1	1	4100601	8717574061383	6250
	Cellulóz	RNT1225(M) RNT1250 RP250YDM RP350YDM RP500YDM	2	1	370133	4549115123946	29210
	Műanyag		2	1	338633	4549115100299	37340
	Hepa	RP350YDH	2	1	338634	4549115100305	69980





## PORSZÍVÓK TARTOZÉKAI

FOLYAMATÁBRA

GÉPMODELLEK

 <p>WDE1200(M)/WDE3600</p>	 <p>RP3608DA/RP3608DB</p>	 <p>RP250YDL/RP300YDL</p>	 <p>NT / RNT RP250YDM/RP350YDM RP350YDH/RP500YDM</p>	<p>Porszívók</p>			
 <p>782221</p>		 <p>40010051</p>		<p>Csatlakozók - tömítővégék</p>			
 <p>Ø 32 L = 1,8 / 3,2 / 5,0 m 782231 / 782232 / 782233</p>		 <p>372168</p>		 <p>Ø 38 L = 1,8 / 3,2 / 5,0 m 782234 / 782235 / 782236</p>			
 <p>782241</p>	 <p>782242</p>	 <p>372170</p>		 <p>40010123</p>  <p>40010111</p>			
 <p>337527</p>		 <p>782251</p>	 <p>782252</p>	 <p>782253</p>			
 <p>782261</p>		 <p>782262</p>	 <p>782265</p>	 <p>782271</p>	 <p>782272</p>	 <p>782273</p>	<p>Szívófejek</p>
		 <p>782263</p>	 <p>782266</p>			<p>Cserélhető elemek</p>	
		 <p>782264</p>	 <p>782267</p>				

### KETTLE - CSATLAKOZÓVÉGEK

	Leírás	CSE	MRM	Cikkszám	Vonalkód	Bruttó ár Ft
	Csatlakozóvég Ø 32 mm tömlőhöz a Hitachi / HiKoki WDE / RP3608DA / RP3608DB porzsívókhoz	1	1	782221	8717574044188	1620
	Bajonettes csatlakozóvég Ø 38 mm -es tömlőkhöz, tartalmazza a gyűrűt és a csavaranyát a Hitachi / HiKoki (R)NT, RP250/500 YDM, RP350 YDM /YDH porzsívókhoz	1	1	40010051	4250155821029	3800



### SZÍVÓTÖMLŐK

	Leírás	CSE	MRM	Cikkszám	Vonalkód	Bruttó ár Ft
	Ø 32 mm 1,8 m bekattanó gyűrűvel / foglalattal	1	1	782231	8717574044300	3800
	Ø 32 mm 3,2 m bekattanó gyűrűvel / foglalattal	1	1	782232	8717574044317	5800
	Ø 32 mm 5,0 m bekattanó gyűrűvel / foglalattal	1	1	782233	8717574044324	8260
	ø 32 mm 3,5 m szívótömlő komplett RP250YDL/RP300YDL porzsívókhoz	1	1	372168	4549115161092	9640
	Ø 38 mm 1,8 m bekattanó gyűrű és foglalat nélkül	1	1	782234	8717574044331	4180
	Ø 38 mm 3,2 m bekattanó gyűrű és foglalat nélkül	1	1	782235	8717574044348	6570
	Ø 38 mm 5,0 m bekattanó gyűrű és foglalat nélkül	1	1	782236	8717574044355	9290







### TÖMLŐ - ESZKÖZCSATLAKOZÓK

	Leírás	CSE	MRM	Cikkszám	Vonalkód	Bruttó ár Ft
	Csatlakozó darab Ø 35 mm Ø 32 mm-es tömlőkhöz	1	1	782241	8717574044362	880
	Markolat levegőállítással Ø 35 mm Ø 32 mm-es tömlőkhöz	1	1	782242	8717574044379	1570
	Csatlakozó darab Ø 35 mm Ø 38 mm-es tömlőkhöz bekattanó gyűrűvel / foglalattal	1	1	40010123	4250155823573	3590
	Markolat levegőállítással Ø 35 mm Ø 38 mm-es tömlőkhöz	1	1	40010111	4011240424804	3560
	Ø 35 mm- es csatlakozó a 372168 tömlőhöz	1	1	372170	4549115161115	2630

### SZÍVÓCSÖVEK

	Leírás	CSE	MRM	Cikkszám	Vonalkód	Bruttó ár Ft
	Fém Ø 35 mm teleszkópos L = 50 - 87 cm	1	1	782251	8717574044386	4890
	Fém Ø 35 mm L = 50 cm	1	1	782252	8717574044393	2080
	Műanyag Ø 35 mm L = 48 cm	1	1	782253	8717574044409	1010
	Műanyag Ø 58 mm L = 48 cm	1	1	782254	8717574044416	1440







### SZÍVÓFEJEK PADLÓHOZ

	Leírás	CSE	MRM	Cikkszám	Vonalkód	Bruttó ár Ft
	Padlószívófej, 260 mm, kefe nélkül Ø 35 mm	1	1	782261	8717574044423	4350
	Padlótisztító kefével, 360 mm Ø 35 mm tartalmaz egy szett kefét és egy szett gumiélet	5	1	782262	8717574044430	9030
	Kefeszett, 360 mm, 782262-höz	2	1	782263	8717574044447	2540
	Gumiélszett, 360 mm, 782262-höz	2	1	782264	8717574044454	3380
	Padlótisztító kefével, 450 mm Ø 35 mm tartalmaz egy szett kefét és egy szett gumiélet	5	1	782265	8717574044461	27880
	Kefeszett, 450 mm, 782265-höz	2	1	782266	8717574044478	2700
	Gumiélszett, 450 mm, 782265-höz	2	1	782267	8717574044485	3870

### PORSZÍVÓTARTOZÉKOK



	Leírás	CSE	MRM	Cikkszám	Vonalkód	Bruttó ár Ft
	Gumiszűkítő 38 / 34 / 31 / 27 mm	1	1	337527	4549115082984	1200
	Körkefe Ø 35 mm	1	1	782271	8717574044492	1440
	Kárpittisztító fej W = 120 mm Ø 35 mm	1	1	782272	8717574044508	1070
	Résszívó fej L = 200 mm Ø 35 mm	1	1	782273	8717574044515	580
	Résszívó fej L = 270 mm Ø 58 mm	1	1	782274	8717574044522	940

## TARTOZÉKSZETTEK

	Leírás	CSE	MRM	Cikkszám	Vonalkód	Bruttó ár Ft
	1 x körkefe Ø 35 mm (782271) 1 x kárpittisztító W=120 mm Ø 35 mm (782272) 1 x résszivó Ø 35 mm L = 200 mm (782273)	3	1	782291	8717574047530	3940
	2 x fém szívócső Ø 35 mm L = 50cm (782252) 1 x kárpittisztító 260 mm kefe nélkül Ø 35 mm (782261) 1 x körkefe Ø 35 mm (782271) 1 x kárpittisztító W = 120 mm Ø 35 mm (782272) 1 x résszivó Ø 35 mm (782273 ) L = 200 mm	6	1	782292	8717574047547	12170
	1 x szűkítő (337527) 2 x műanyag szívócső Ø 35 mm (782253) 1 x padlótisztító 360 mm kefével Ø 35 mm (782262) 1 x körkefe Ø 35 mm (782271) 1 x kárpittisztító W = 120 mm Ø 35 mm (782272) 1 x résszivó Ø 35 mm L = 200 mm (782273)	11	1	782293	8717574047554	15520
	1 x szűkítő (337527) 2 x fém szívócső Ø 35 mm L = 50 cm (782252) 1 x padlótisztító kefével 450 mm Ø 35 mm (782265) 1 x résszivó Ø 35 mm L = 200 mm (782273)	9	1	782294	8717574047561	34160
Használható a Hitachi / HiKoki WDE porszívókhöz						
	1 x markolat levegőállítással Ø 35 mm (782242) 2 x fém szívócső Ø 35 mm L = 50 cm (782252) 1 x kárpittisztító 260 mm kefe nélkül Ø 35 mm (782261) 1 x padlótisztító W = 120 mm Ø 35 mm (782272) 1 x résszivó Ø 35 mm L = 200 mm (782273)	6	1	782296	8717574047578	12370
Használható a Hitachi / HiKoki WDE / RP3608DA / RP3608DB porszívókhöz						
	1 x csatlakozó (782221) 1 x tömlő 3,2 méter Ø 32 mm (782232) 1 x markolat levegőállítással Ø 35 mm (782242) 2 x műanyag szívócső Ø 35 mm (782253) 1 x padlótisztító 260 mm kefe nélkül Ø 35 mm (782261) 1 x kárpittisztító W = 120 mm Ø 35 mm (782272) 1 x résszivó Ø 35 mm L = 200 mm (782273)	8	1	782297	8717574047585	17590

## PORSZÍVÓK TARTOZÉKAI

TARTOZÉKSZETTEK

	Leírás	CSE	MRM	Cikkszám	Vonalkód	Bruttó ár Ft
Használható a Hitachi / HiKoki (R)NT, RP250 / 500 YDM, RP350 YDM / YDH porszívókhöz						
	1 x Tömlő 3,2 méter Ø 38 mm (782235) 2 x Műanyag szívócső Ø 36 mm (782253) 1 x Padlótisztító 260 mm kefe nélkül Ø 36 mm (782261) 1 x Kárpittisztító W = 120 mm Ø 36 mm (782272) 1 x Résszívó Ø 36 mm L = 200 mm (782273) 1 x Csatlakozó (40010051) 1 x Csatlakozó (40010123)	8	1	782298	8717574047592	21720
	1 x Tömlő 3,2 méter Ø 38 mm (782235) 1 x Teleszkópos fém szívócső Ø 36 mm L = 50 cm (782251) 1 x Padlótisztító 360 mm kefével Ø 36 mm (782262) 1 x Kárpittisztító W = 120 mm Ø 36 mm (782272) 1 x Résszívó Ø 36 mm L = 200 mm (782273) 1 x Csatlakozó (40010051) 1 x Csatlakozó (40010123)	7	1	782299	8717574047608	28780

UNIVERZÁLIS PORELSZÍVÓ ADAPTEREK FÚRÁSHOZ

	Leírás	CSE	MRM	Cikkszám	Vonalkód	Bruttó ár Ft
	Komplett porelszívó adapter max. 14 mm-es átmérőjű fúrókhoz, gumimandzsettás porszívótömlő csatlakozással	1	1	783116	8717574051292	8350
	Komplett porelszívó adapter max. 85 mm-es átmérőjű fúrókhoz, gumimandzsettás porszívótömlő csatlakozással	1	1	783122	8717574058246	24900
	Komplett porelszívó adapter max. 175 mm-es átmérőjű fúrókhoz, gumimandzsettás porszívótömlő csatlakozással	1	1	783123	8717574058253	36420





PORELSZÍVÓ ADAPTER BONTÓKALAPÁCSOKHOZ

	Leírás	CSE	MRM	Cikkszám	Vonalkód	Bruttó ár Ft
	Komplett porelszívó adapter a H45MEY/H60MEY gépekhez Két hosszúságú tömlő a különböző vésohosszhoz. Csavaros, gumimandzsettás porszívótömlő csatlakozással	1	1	783121	8717574058017	36420

# PROLINE

## HŐLÉGFÚVÓK TARTOZÉKAI



	Leírás	CSE	MRM	Cikkszám	Vonalkód	Bruttó ár Ft
Fúvókaátmérő a gépcsatlakozáshoz: Ø 34,5 mm						
	kerek fúvóka	1	1	711291	8717574050370	1390
	görbített felületű fúvóka	1	1	711292	8717574050387	1440
	üvegvédő fúvóka	1	1	711293	8717574050394	1440
	lapos fúvóka	1	1	711294	8717574050400	1540
	kézi kaparó	1	1	711295	8717574050417	3400
Használható a Hitachi / HiKoki RH600T és RH650V hőlégfúvóihoz és más gépekhez						



# PROLINE SZALAGTÁRAS CSAVAROK

## Adj minőséget a munkádhoz

Egy jól működő rendszerben fontos, hogy az anyagok egymáshoz legyenek optimalizálva. Különösen igaz ez a szalagtáras csavarozók esetében, amelyekkel igen magas termelékenység érhető el, ezért nagyon fontos a műanyag szalag minősége.

EN  
14566

A műanyag szalag gördülékenyen kell hogy szállítsa a csavart, és feszesen kell tartania azt, ameddig csak szükséges.

Az összes HiKoki szalagtáras csavart az ISO9001 minősített létesítményekben gyártják. Minden gipszkartoncsavar megfelel az EN14566 szabványnak és a CE szabvány előírásainak.

A szürke foszfátzott csavarok megfelelően jóváhagyottak a 48 órás sós permetteszt előírásainak.

A horganyzott csavarok krómmentesek, és a galvanizálás a CR3 eljárással készül, vastagságuk 5µ. Ezek a csavarok megfelelnek a 200 órás sós permettesztnek.

## SZALAGTÁRAS CSAVAROK GIPSZKARTONHOZ

 PH 2	Ø	Hossz (mm)	Menet	Kivitelezés	Milyen anyag	CSE	MRM	Cikkszám	Vonalkód	Bruttó ár Ft
50 CSAVAR VAN EGY SZALAGON ÉS 20 SZALAG EGY DOBOZBAN: 1.000 CSAVAR DOBOZONKÉNT										
	3,6	25	finom	szürke foszfátzott	fémhez	1000	1	754601	8717574034646	3380
	3,6	35	finom	szürke foszfátzott	fémhez	1000	1	754605	8717574034653	3850
	3,9	25	durva	szürke foszfátzott	fához	1000	1	754611	8717574034660	3320
	3,9	35	durva	szürke foszfátzott	fához	1000	1	754615	8717574034677	3750
Használható a Hitachi / HiKoki következő gépeihez: W4YD, W4YE, W4YF, WF4DSL, WF4DY, WF14DSL, WF18DSL és más márkákhoz, mint Hilti, Fein, Makita, Max, Powers, Poppers/Senco, Spero, Würth										

## SZALAGTÁRAS CSAVAROK FORGÁCSLEMEZEKHEZ

 PZ 2	Ø	Hossz (mm)	Menet	Kivitelezés	Milyen anyag	CSE	MRM	Cikkszám	Vonalkód	Bruttó ár Ft
50 CSAVAR VAN EGY SZALAGON ÉS 20 SZALAG EGY DOBOZBAN: 1.000 CSAVAR DOBOZONKÉNT										
	4,0	25	forgácslemez	sárga horganyzott	fémhez	1000	1	754631	8717574034721	3710
	4,0	30	forgácslemez	sárga horganyzott	fémhez	1000	1	754633	8717574034738	4090
	4,0	35	forgácslemez	sárga horganyzott	fémhez	1000	1	754635	8717574034745	4400
	4,0	40	forgácslemez	sárga horganyzott	fémhez	1000	1	754636	8717574034752	4690
	4,0	25	forgácslemez	horganyzott	fához	1000	1	754621	8717574034684	3600
	4,0	30	forgácslemez	horganyzott	fához	1000	1	754623	8717574034691	3950
	4,0	35	forgácslemez	horganyzott	fához	1000	1	754625	8717574034707	4250
	4,0	40	forgácslemez	horganyzott	fához	1000	1	754626	8717574034714	4510
Használható a HiKoki következő gépeihez: W4YD, W4YE, W4YF, WF4DSL, WF4DY, WF14DSL, WF18DSL és más márkákhoz, mint Hilti, Fein, Makita, Max, Powers, Poppers/Senco, Spero, Würth										

# PROLINE SZEGEK ÉS PATRONOK

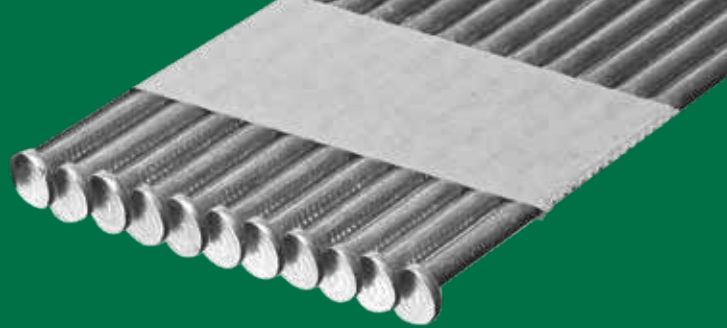

A Hikoki Proline horganyzott szegeket egy Magneto Hydro Dynamics (MHD) speciális technikával kezelik. Az acéltermékek galvanizációja ezzel az eljárással számos előnnyel jár.

## Hogyan működik

Mindenekelőtt a huzalhengereket letekerik, kiegyenesítik és a felületet rozsdamentesen kezelik. Indukciós fűtéssel a huzalt horganyzási hőmérsékletre melegítik, amely ez után áthalad az olvadt cinkfürdőn. Majd a tényleges MHD-folyamat zajlik, mely során a cinket mágnesesesen megtisztítják a kívánt bevonatvastagság eléréséig. Végül a huzalt lehűtik, hossza vágják és értékesítési egységekké csomagolják.

## Költséghatékony

A gyártási költségek jelentősen csökkennek a hagyományos melegen merített galvanizáláshoz képest. Az MHD horganyzás kevésbé energiaigényes és gyorsabb is mivel a gyártási folyamatot nem szakítják meg.

## Környezetbarát

Vállalatként a Hikoki környezetvédelmi tervvel rendelkezik annak érdekében, hogy az értékláncban nagyobb fenntarthatóságot érjen el. A hagyományos galvanizáló sorban található veszélyes vegyi anyagok, azaz a sav, a fluxus és az öblítés kiküszöbölésével a galvanizált szögeken alkalmazott MHD eljárás környezetbarát! Az MHD-rendszerben nincsenek veszélyes vegyi anyagok vagy melléktermékek.

## Jó minőség

A Hikoki Proline szegek kiváló minőségű acélból készülnek, kerek vagy D fejjel, fényes és horganyzott kivitelben. Az összes vonatkozó minőségi szabványnak és tanúsítási eljárásnak megfelelnek.

## Kiváló galvanizáló technológia

- Nem szennyező, nincs sav, nincs fluxus
- Az alacsony költségű eljárás a versenyképes piaci árazást segíti
- Kiváló minőségű galvanizálás
- A termékek megfelelnek az Eurocode 5 normáknak.

	Méret (mm)	Szár típusa	Bevonat	CSE	MRM	Cikkszám	Vonalkód	Bruttó ár Ft
<b>D FEJŰ SZEG 34°-OS PAPIRTÁRBAN</b>								
	2,8 x 50	Gyűrűs	Fényes	3000	1	753631	8717574059069	8770
	2,8 x 50	Gyűrűs	MHD	3000	1	753611	8717574053128	9960
	2,8 x 50	Sima	MHD	3000	1	4100401	8717574059595	9380
	3,1 x 50	Gyűrűs	Galvánhorganyzott	4800	1	705453	8717472817648	41700
	2,8 x 55	Gyűrűs	Fényes	3000	1	753632	8717574059076	9430
	2,8 x 55	Gyűrűs	MHD	3000	1	753612	8717574053135	10770
	2,8 x 55	Sima	MHD	3000	1	4100402	8717574059601	10190
	3,1 x 63	Gyűrűs	Galvánhorganyzott	4800	1	705456	8717472817679	50970
	2,8 x 65	Gyűrűs	Fényes	3000	1	753633	8717574059083	10100
	2,8 x 65	Gyűrűs	MHD	3000	1	753613	8717574053142	12260
	2,8 x 65	Sima	MHD	3000	1	4100403	8717574059618	11660
	2,8 x 75	Gyűrűs	Fényes	2500	1	753634	8717574059090	9970
	2,8 x 75	Gyűrűs	MHD	2500	1	753614	8717574053159	12170
	2,8 x 75	Sima	MHD	2500	1	4100404	8717574059625	11660
	3,1 x 75	Gyűrűs	Galvánhorganyzott	2500	1	705459	8717472817709	27680
	3,1 x 82	Sima	MHD	2500	1	4100405	8717574059632	14100
3,1 x 90	Gyűrűs	Fényes	2500	1	753636	8717574059106	13540	
3,1 x 90	Gyűrűs	MHD	2500	1	753616	8717574053166	15070	
3,1 x 90	Sima	MHD	2500	1	4100406	8717574059649	14610	
<b>D FEJŰ SZEG 34°-OS PAPIRTÁRBAN ROZSDAMENTES ACÉL</b>								
	2,8 x 65	Gyűrűs	Inox	3000	1	4100413	8717574065176	35760
Használható a Hitachi / HiKoki gázás szegezőkhöz: NR1890DBCL / NR90GC(2) és NR90AD								

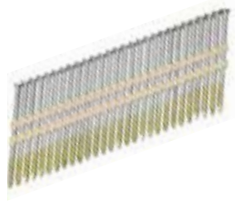
	Méret (mm)	Szár típusa	Bevonat	CSE	MRM	Cikkszám	Vonalkód	Bruttó ár Ft
<b>MŰANYAGTÁRAS KEREFÉJŰ SZEG 21°-OS</b>								
	2,8 x 50	Gyűrűs	Fényes	3000	1	753641	8717574059014	8780
	2,8 x 50	Gyűrűs	MHD	3000	1	753621	8717574053173	8930
	2,8 x 55	Gyűrűs	Fényes	3000	1	753642	8717574059021	8930
	2,8 x 55	Gyűrűs	MHD	3000	1	753622	8717574053180	10050
	2,8 x 65	Gyűrűs	Fényes	3000	1	753643	8717574059038	10770
	2,8 x 65	Gyűrűs	MHD	3000	1	753623	8717574053197	11430
	2,8 x 75	Gyűrűs	Fényes	2500	1	753644	8717574059045	10250
	2,8 x 75	Gyűrűs	MHD	2500	1	753624	8717574053203	10900
	3,1 x 90	Gyűrűs	Fényes	2500	1	753646	8717574059052	14380
	3,1 x 90	Gyűrűs	MHD	2500	1	753626	8717574053210	15240
	3,1 x 90	Síma	Galvánhorganyzott	2200	1	705599	5017658059781	24280

Használható a Hitachi / HiKoki következő szegezőgépeihez: NR1890DBRL / NR1890DCRL / NR90GR(2)



	Leírás	CSE	MRM	Cikkszám	Vonalkód	Bruttó ár Ft
<b>BETONSZEG MŰANYAGTÁRAS</b>						
	tűszög 15 mm	1000	1	40014406	4250155816391	26800
	tűszög 20 mm	1000	1	40014401	4250155810078	26800
	tűszög 25 mm	1000	1	40014402	4250155810085	26800
	tűszög 30 mm	1000	1	40014403	4250155810092	26800
	tűszög 35 mm	1000	1	40014404	4250155810108	26800
	tűszög 40 mm	1000	1	40014405	4250155810115	26800

1 patronnal szállítjuk



Használható a Hitachi / HiKoki következő gépeihez: NC40G. A méreteket gondosan ellenőrizze, mielőtt más típusú szegezőgéppel használja.

	Vastagság (mm)	Szélesség (mm)	Hossz (mm)	CSE	MRM	Cikkszám	Vonalkód	Bruttó ár Ft
	0,7	12,8	6	4800	1	750667	8717574041293	1610
	0,7	12,8	10	4800	1	750668	8717574041309	1900
	0,7	12,8	13	4800	1	750669	8717574041316	2200



Használható a Hitachi / HiKoki N14DSL, N18DSL, Atro, Bea, Bostitch, Duo Fast, Fasco, Haubold, Kihlberg, Omer, Prebena és Senco gépekhez

	Vastagság (mm)	Hossz (mm)	CSE	MRM	Cikkszám	Vonalkód	Bruttó ár Ft
<b>DA SZEGEK 15 GA - 34°</b>							
	1,8	25	2000	1	750681	8717574058048	6370
	1,8	32	2000	1	750682	8717574058055	6650
	1,8	38	2000	1	750683	8717574058062	6810
	1,8	44	2000	1	750684	8717574058079	7310
	1,8	50	2000	1	750685	8717574058086	7500
	1,8	56	2000	1	750686	8717574058093	7740
	1,8	63	2000	1	750687	8717574058109	8010
<b>DA SZEGEK 15 GA - 34° ROZSDAMENTES ACÉL</b>							
	1,8	38	2000	1	750693	8717574058116	14140
	1,8	50	2000	1	750695	8717574058123	16500
	1,8	63	2000	1	750697	8717574058130	18650

Használható a következő szegezőkhöz: Hitachi / HiKoki NT1865DBAL / NT65MA3/ Bea / Bostitch / Fasco / Paslode / Prebena és Senco.

	Vastagság (mm)	Hossz (mm)	CSE	MRM	Cikkszám	Vonalkód	Bruttó ár Ft
<b>TÚSZEG 16 GA ELEKTROMOSAN GALVÁNOZOTT</b>							
	1,6	25	5000	1	705565	5017658059385	1940
	1,6	32	2500	1	705566	5017658059392	1290
	1,6	38	2500	1	705568	5017658059415	1480
	1,6	35	2500	1	705567	5017658059408	1390
	1,6	40	2500	1	705569	5017658059422	1580
	1,6	45	2500	1	705570	5017658059439	1740
	1,6	50	2500	1	705571	5017658059446	1870
	1,6	63	2500	1	705572	5017658059453	1520
<b>TÚSZEG 16 GA ROZSDAMENTES ACÉL</b>							
	1,6	38	2500	1	750593	8717574059137	9800
	1,6	50	2500	1	750595	8717574059144	12540
	1,6	63	2500	1	750597	8717574059151	15520
Használható a következő szegezőgépekhez Hitachi / HiKoki NT1865DBSL / NT65GS / NT65M2 / Bea / Bostitch / Fasco / Paslode / Prebena and Senco							

	Vastagság (mm)	Hossz (mm)	CSE	MRM	Cikkszám	Vonalkód	Bruttó ár Ft
<b>EGYENES SZEG 16 GA - 20°</b>							
	1,6	32	2000	1	705573	5017658059460	2140
	1,6	38	2000	1	705574	5017658059477	2540
	1,6	45	2000	1	705575	5017658059484	2820
	1,6	50	2000	1	705576	5017658059491	3180
	1,6	63	2000	1	705577	5017658059507	3460
Használható a következő szegezőgépekhez: Hitachi / HiKoki NT65GB							

	Vastagság (mm)	Hossz (mm)	CSE	MRM	Cikkszám	Vonalkód	Bruttó ár Ft
<b>MINI SZEGECS 18 GA LAPOS</b>							
	1,2	15	5000	1	750671	8717574050103	1740
	1,2	20	5000	1	750672	8717574050110	2010
	1,2	25	5000	1	750673	8717574050127	2180
	1,2	30	5000	1	750674	8717574050134	2410
	1,2	35	5000	1	750675	8717574050141	2660
	1,2	40	5000	1	750676	8717574050158	2930
	1,2	45	5000	1	750677	8717574050165	3220
	1,2	50	5000	1	750678	8717574050172	3540
<b>MINI SZEGECS 18 GA LAPOS ROZSDAMENTES ACÉL</b>							
	1,2	15	5000	1	715251	8717574040968	8540
	1,2	20	5000	1	715252	8717574040975	10980
	1,2	25	5000	1	715253	8717574040982	13420
	1,2	30	5000	1	715254	8717574040999	15840
	1,2	38	5000	1	715255	8717574041002	9730
	1,2	50	5000	1	715258	8717574041033	25600
Használható a következő tűzőgépekhez: Hitachi / HiKoki NT1850DBSL / NT50GS/AE2, Bea, Bostitch, Fasco, Paslode, Prebena and Senco							

**PATRON GÁZPATRONOS SZEGEZŐKHÖZ**

	Leírás	Alkalmazás	Tartalom	CSE	MRM	Cikkszám	Vonalkód	Bruttó ár Ft
	Patron gázipatronos szegezőkhez	NT50GS NT65GB NT65GS	30 ml	2	1	753702	8717574011838	5630
		NC40G NR90GC(2) NR90GR(2)	80 ml	2	1	753600	8717472813695	6610

**KARBANTARTÓKÉSZLET GÁZPATRONOS SZEGEZŐKHÖZ**

	Leírás	CSE	MRM	Cikkszám	Vonalkód	Bruttó ár Ft
	Karbantartókészlet gázipatronos szegezőkhez 300 ml-es tisztító spray 100 ml olaj szegezőkhez Hatlapú T-fogantyús kulcs 4x100mm Tisztító kefe Puha, tisztító rongy	1	1	714800	8717574001105	9890

**ORRVÉDŐ SAPKA A FELÜLETVÉDELEMHEZ**

	Leírás	CSE	MRM	Cikkszám	Vonalkód	Bruttó ár Ft
	Orrvédő sapka a felületvédelemhez az NR1890DBCL / NR1890DBRL gépekhez	1	1	4100400	8717574059700	2230



**JAVÍTÓ- ÉS KARBANTARTÓKÉSZLETEK A PNEUMATIKUS SZEGEZŐKHÖZ**

	Leírás	CSE	MRM	Cikkszám	Vonalkód	Bruttó ár Ft
	Javító- és karbantartókészlet a NV90AB géphez	17	1	50750069	7034354711162	29850
	Javító- és karbantartókészlet a NV90HMC géphez	30	1	50750075	7034354716761	37830
	Javító- és karbantartókészlet a NV65HMC géphez	27	1	50750076	7034354717867	23370

# PROLINE EGYÉB TARTOZÉKOK



	Leírás	CSE	MRM	Cikkszám	Vonalkód	Bruttó ár Ft
	Mérőszalag 3 m	1	1	750420	8717154653786	1970
	Mérőszalag 5 m	1	1	750421	8717154653793	2420
	Mérőszalag 8 m	1	1	750422	8717154653809	4960

	Leírás	CSE	MRM	Cikkszám	Vonalkód	Bruttó ár Ft
<b>FORGÓ SZERSZÁMKÉSZLET NAGYFORDULATÚ SZERSZÁMOKHOZ</b>						
	<b>200 db-os szerszámkészlet</b> Tartalma: 10 x csiszolóhenger, 1 x lamellás csiszoló, 3 x filckorong, 5 x filchenger, 6 x HSS csigafúró (2x1,6 / 1x2,4 / 2x3,2), 2 x csiszolóhenger szár, 9 x gyémánt marófej, 3 x HSS marófej, 6 x alumínium-oxid köszörűkő szárral, 4 x alumínium-oxid köszörűkő, 4 x szilícium-karbid csiszolókő szárral, 4 x szilícium-karbid csiszolókő, 1 x filchenger szár, 3 x műanyag kefe, 3 x acélszálás kefe, 3 x rézhuzalos kefe, 1 x polírpasztta, 66 x vágókorong, 52 x csiszolókorong, 4 x krómozott patron (1,6 / 2,2,4 / 2 x 3,2 mm), 3 x felfogószár, 5 x üvegszálás vágótárcsa, 1 x kulcs, 1 x csiszolókő	200	1	753948	8717574023015	5550
		<b>397 db-os szerszámkészlet</b> Tartalma: 42 x csiszolóhenger, 2 x filchenger szár, 5 x filckerék, 1 x kúpos filchenger, 1 x gumi csiszolókorong, 9 x HSS fúrószár (3 x 1,6 / 3 x 2,4 / 3 x 3,2), 3 x csiszolószár, 10 x gyémánt marófej, 3 x HSS marófej, 1 x gyémánttárcsa, 6 x alumínium-oxid köszörűkő szárral, 9 x alumínium oxid köszörűkő, 4 x szilícium-karbid csiszolókő szárral, 10 x szilícium-karbid csiszolókő, 8 x kefe, 1 x polírpasztta, 80 x nagy teljesítményű vágótárcsa, 36 x normál vágótárcsa, 135 x csiszolótárcsa, 3 x gumi csiszolóhenger szárral, 4 x krómozott patron (1,6 / 2,4 / 2 x 3,2), 2 x lamellás csiszoló, 5 x üvegszálás vágótárcsa, 2 x csavarkulcs, 2 x polírtárcsa, 1 x csiszolókő	389	1	753949	8717574023039



# PROLINE VÉDŐKESZTYŰK



EN 381-7 1999 Class 0 (16 m/s)  
EN 388 2003 3 1 4 2  
EN 420 (1994)

## Bőrkesztyűk vágásvédelemmel láncfűrészek használatához

A kesztyűket a bal kézen vágásvédelemmel látták el. A rugalmas szűkített kesztyűszár a puha bőrrrel kombinálva kényelmes viseletet eredményez. Alkalmos intenzív erdészeti munkákra.

## A kesztyűk megfelelő mérete

A bőségmérték a kézfej meghatározó helyén az ujjak mögötti részen, a hüvelykujj kihagyásával mérjük. Azt a kezünket mérjük, amelyikkel írunk. Hosszméret: a tenyérrész végződésétől a középső ujj csúcsáig mért érték.

Az alábbi táblázat a mért érték és a méret közötti összefüggést adja. Ha a mérés két érték között van, akkor mindig a nagyobb méretet válassza.

Hossz (mm)	203	229	254	279	304
Méret	S	M	L	XL	XXL
Méret	8	9	10	11	12

VÉDŐKESZTYŰK							
	Leírás	Méret	CSE (pár)	MRM	Cikkszám	Vonalkód	Bruttó ár Ft
	Kesztyű láncfűrészekhez	8/S	1	1	713651	8717574030426	6990
		9/M	1	1	713652	8717574030433	6990
		10/L	1	1	713653	8717574030440	6990
		11/XL	1	1	713654	8717574030457	6990
		12/XXL	1	1	713655	8717574030464	6990



# PROLINE FEJVÉDŐK



MUNKAVÉDELMI SZEMÜVEG							
	Leírás	Lencse színe	CSE	MRM	Cikkszám	Vonalkód	Bruttó ár Ft
	<ul style="list-style-type: none"> <li>Keret nélküli szemüveg széles látómezővel</li> <li>Állandóan páramentes belülről</li> <li>Rendkívül karcálló külső</li> <li>Megfelel az EN166 és EN170 előírásainak</li> <li>UV400 védelem</li> </ul>	Víziszta	1	1	4100690	8717574063455	2320

FEJVÉDŐ		
SISAK	713515-713518	713519
Szabvány	EN397	EN397
Anyag	ABS	ABS
Belső illesztés	4 pontos, 180°-ban forgatható	4 pontos, 180°-ban forgatható
ARCVÉDELEM		
Szabvány	EN1731	EN1731
Anyag	Mattírozott acélrosta	Mattírozott acélrosta
Rács mérete	1,8 x 1,8 mm	1,8 x 1,8 mm
Fénygyengítés	35%	35%
FÜLVÉDŐ		
Szabvány	EN352-3	EN352-3
Zajcsökkentés	SNR 27	SNR 27



FEJVÉDŐ								
	Leírás	UV-indikátor	Esővédő	CSE	MRM	Cikkszám	Vonalkód	Bruttó ár Ft
	Erdészeti védőfelszerelés: Fejvédő UV indikátorral Mattírozott acélrosta Fülvédő	Nem	Nem	1	1	713517	8717574048940	24830
		Nem	Igen	1	1	713518	8717574048957	26840
	Erdészeti védőfelszerelés: Fejvédő UV indikátorral Mattírozott acélrosta Fülvédő	Nem	Nem	1	1	713519	8717574050424	12960
	Bozótívágó védőfelszerelés: Arc- és fülvédelem Mattírozott acélrosta Fülvédő EN352-1 SNR28			1	1	713520	8717574053883	9830

# PROLINE LÁBVÉDŐK



VÁGÁSVÉDETT BAKANCS	
Anyag:	Bőr
Méreték	EU 39 - 48 (UK 6 - 13)
Szabvány:	EN ISO 17249:2004, EN 381 CLASS 1-2-3 Class 2 (^24 m/s)
Tulajdonság:	Vágásbiztos, orrvédővel ellátott
Ellenállás:	Olaj, zsír, különféle vegyszerek

VÁGÁSVÉDETT BAKANCS							
	Méret (EUR)	Méret (UK)	CSE (pár)	MRM	Cikkszám	Vonalkód	Bruttó ár Ft
	39	6	1	1	714039	8717574019254	47030
	40	6½	1	1	714040	8717574019261	47030
	41	7	1	1	714041	8717574019278	47030
	42	8	1	1	714042	8717574019285	47030
	43	9	1	1	714043	8717574019292	47030
	44	10	1	1	714044	8717574019308	46070
	45	10½	1	1	714045	8717574019315	47030
	46	11	1	1	714046	8717574019322	47030
	47	12	1	1	714047	8717574019339	47030
48	13	1	1	714048	8717574019346	47600	

FŰZŐK A BAKANCSHOZ						
	Leírás	CSE (pár)	MRM	Cikkszám	Vonalkód	Bruttó ár Ft
	Fűző a bakancshoz Méret 39 – 43	1	1	714049	8717574049305	1720
	Fűző a bakancshoz Méret 44 – 48	1	1	714050	8717574049312	1720



CLASS 2



#### VÁGÁSBIZTOS GUMICSIZMA

Anyag:	Természetes gumi
Méretek	EU 37 - 50 (UK 4 - 14)
Szabvány:	EN ISO 20345 .SB.E / EN ISO 17249:2004 Class 2 (24 m/s)
Tulajdonság:	Vágásbiztos, orrvédővel ellátott
Ellenállás:	Olaj, zsír, különféle vegyszerek

#### VÁGÁSBIZTOS GUMICSIZMA

	Méret (EUR)	Méret (UK)	CSE (pair)	MRM	Cikkszám	Vonalkód	Bruttó ár Ft
	37	4	1	1	713537	8717574018615	29980
	38	5	1	1	713538	8717574018639	29980
	39	6	1	1	713539	8717574018653	29980
	40	6½	1	1	713540	8717574018677	29980
	41	7	1	1	713541	8717574018691	29980
	42	8	1	1	713542	8717574018714	29980
	43	9	1	1	713543	8717574018738	29980
	44	10	1	1	713544	8717574018752	29980
	45	10½	1	1	713545	8717574018776	29980
	46	11	1	1	713546	8717574018790	29980
	47	12	1	1	713547	8717574018813	29980
	48	13	1	1	713548	8717574018837	29980
	49	14	1	1	713549	8717574018851	29980
	50	14½	1	1	713550	8717574018875	29980

# PROLINE VÉDŐRUHÁK



A HiKoki láncfűrész és erdészeti védőruházata tökéletes védelmet nyújt a felhasználóknak. Gyártásánál a fűrészlánc gyors megállítását helyezték előtérbe. Így a munkavédelmi fejlesztések megfelelnek az EN 381-es szabványnak. Ezenkívül nagy figyelmet fordítottak a könnyű használatra, a kényelemre és az egyszerű tisztíthatóságra. A nagyon jól felszerelt HiKoki laboratórium-ban lehetőség van arra, hogy a legigénye-

sebb felhasználók elvárásaira is megoldást találjanak. Rendszeresen kérik meg a szakmai felhasználókat, hogy a gyakorlat-ban teszteljék a védőruhákat. Kimagaslóan sok figyelmet fordítanak arra, hogy a késztermékek ergonomiailag, minőségileg, tartósságban és kényelemben a legtökéletesebb egyensúlyt valósítsák meg. Ennek eredménye, hogy ezek a védőruházatok a legjobb megoldást jelentik a láncfűrészszel

dolgozók számára.

A HiKoki védőruházat anyagának 49%-a pamutból, 51%-a nylonból készült. A külső felület nagyon erős, víztaszító anyag, belül pedig puha és kényelmes viseletet biztosít a felhasználók részére.

Méret	Hossz	A Magasság	B Csipőméret	C Derékbőség
S	46 - 48	164 - 182	88 - 96	76 - 84
M	50 - 52	164 - 182	96 - 104	84 - 92
L	54 - 56	170 - 188	104 - 112	92 - 100
XL	58 - 60	170 - 188	112 - 120	100 - 108
XXL	62 - 64	176 - 194	120 - 128	108 - 116
XXXL	66 - 68	176 - 194	128 - 139	116 - 124

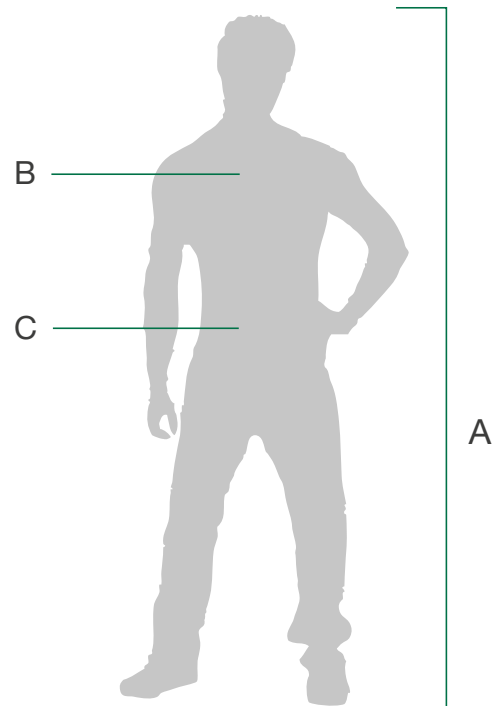

Természetesen minden modell megfelel a jelenleg érvényben lévő európai szabványoknak, hiszen az elsődleges szempont a biztonság! Az EN 381-es szabvány szerinti különböző védelmi osztályba való besorolást a munkavédelmi ruházaton egy ikon jelöli. Minden HiKoki erdészeti munkaruha mosható 60° C-ig, de nem szabad centrifugálni azt! Minden HiKoki vágásbiztos nadrág A típusú védelemmel van ellátva. Az A típusú védelem jelentése, hogy a nadrág mindkét szára 180°-ban elöl, valamint 5 cm a jobb láb belső és 5 cm a bal láb külső oldalán vágásbiztos védelemmel van ellátva.

A védelem a nadrág aljától 5 cm-re kezdődik, és a deréktől 20 cm-re végződik.

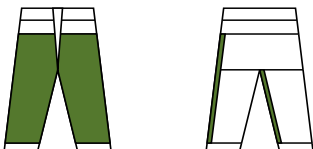

**Fontos! A vágásbiztos munkavédelmi ruházat nem jelent 100%-os védelmet, és főleg nem helyettesíti a megfelelő szakképzettséget és a biztonságos munkamódszert!**



Class 1

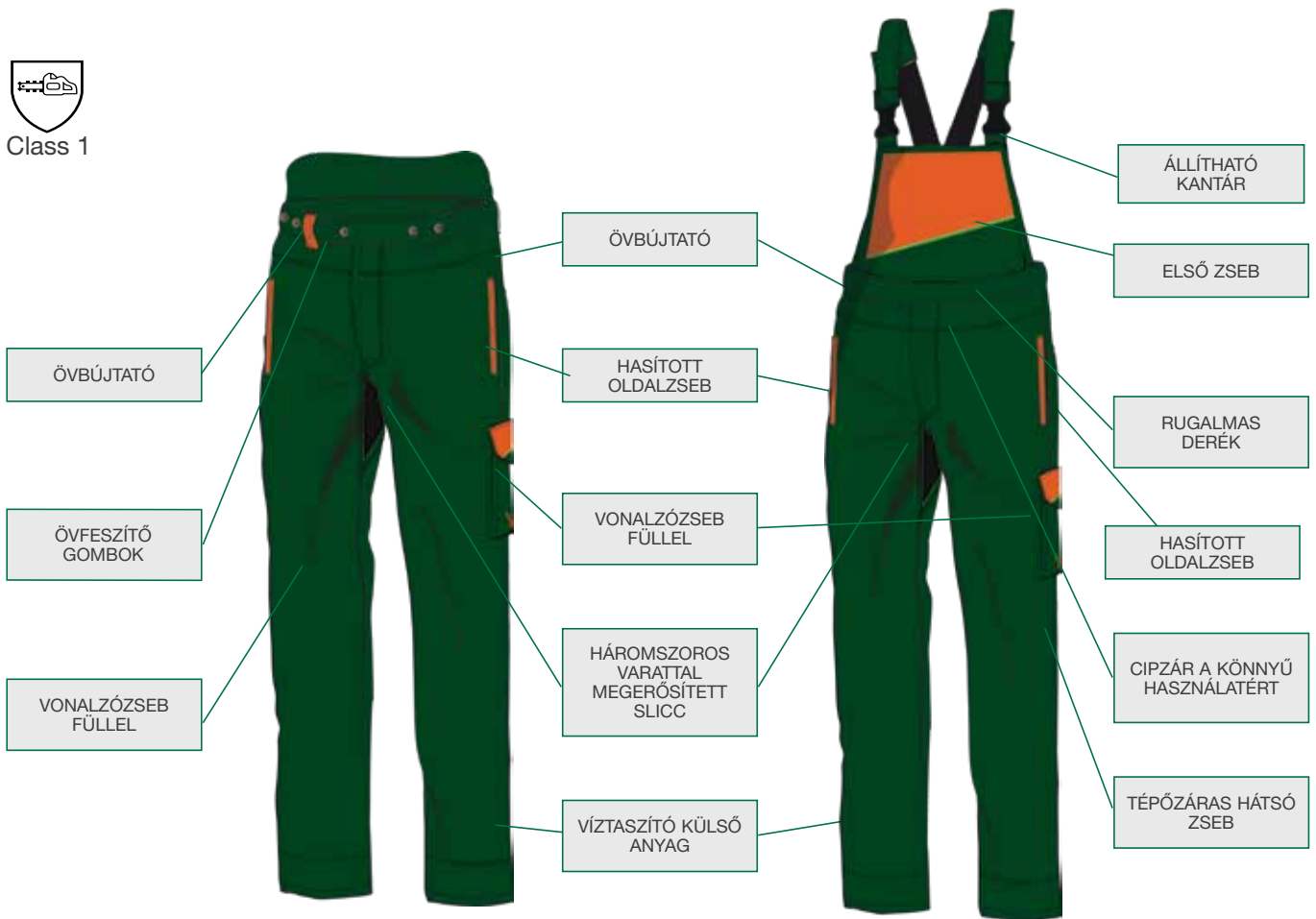

ERDÉSZETI NADRÁG		ERDÉSZETI KANTÁROS NADRÁG	
Védelem	Type-A	Type-A	
Európai szabvány	EN 381-5	EN 381-5	
Osztály	EN 340 : 2003	EN 340 : 2003	
Rétegek	1 = 20 m/s	1 = 20 m/s	
Méret	9	9	
Szín	S - 3XL	M - 2XL	
Szín	Fenyőzöld/ Fluoreszkáló narancs/Fekete	Fenyőzöld/ Fluoreszkáló narancs/Fekete	

	Leírás	Méret	CSE	MRM	Cikkszám	Vonalkód	Bruttó ár Ft
<b>NADRÁG</b>							
 Class 1	 Nadrág megfelel az EN-340 előírásnak	S	1	1	713602	8717574022186	29930
		M	1	1	713603	8717574022193	29930
		L	1	1	713604	8717574022209	29930
		XL	1	1	713605	8717574022216	29930
		2XL	1	1	713606	8717574022223	29930
		3XL	1	1	713607	8717574022230	36960
<b>KANTÁROS NADRÁG</b>							
 Class 1	 Kantáros nadrág megfelel az EN-340 előírásnak	M	1	1	713613	8717574022254	32290
		L	1	1	713614	8717574022261	32290
		XL	1	1	713615	8717574022278	32290
		2XL	1	1	713616	8717574022285	32290



HiKoki VÁGÁSBIZTOS KABÁT	
Védelem	A típusú
Európai szabvány	EN 381-5
Osztály	1 $\wedge$ = 16 m/s
Rétegek	9
Méret	S - 3XL
Szín	Fenyőzöld / Fluoreszkáló narancs / Fekete

HiKoki KABÁT VÁGÁSVÉDELEM NÉLKÜL	
Méret	S - 3XL
Szín	Fenyőzöld / Fluoreszkáló narancs / Fekete



Class 0



	Leírás	Méret	CSE	MRM	Cikkszám	Vonalkód	Bruttó ár Ft
<b>VÁGÁSBIZTOS KABÁT</b>							
 Class 0	 Vágásbiztos kabát	S	1	1	713632	8717574022315	30850
		M	1	1	713633	8717574022322	30850
		L	1	1	713634	8717574022339	30850
		XL	1	1	713635	8717574022346	30850
		2XL	1	1	713636	8717574022353	30850
		3XL	1	1	713637	8717574022360	37980
<b>KABÁT VÁGÁSVÉDELEM NÉLKÜL</b>							
	Kabát vágásvédelem nélkül	S	1	1	713642	8717574022377	15490
		M	1	1	713643	8717574022384	15490
		L	1	1	713644	8717574022391	15490
		XL	1	1	713645	8717574022407	15490
		2XL	1	1	713646	8717574022414	15490
		3XL	1	1	713647	8717574022421	18990

# PROLINE MOTORLAJOK



## MOTORLAJ KÉTÜTEMŰ GÉPEKHEZ

	Leírás	Kiszere- lés	CSE	MRM	Cikkszám	Vonalkód	Bruttó ár Ft
	<p>A HiKoki félszintetikus olaja a kétütemű motorok speciális kenőanyaga, amely védi a motort, és biztosítja a legjobb kenést. Ez a speciális olaj tisztítja a kipufogórendszert, és minimálisra csökkenti a károsanyag-kibocsátást.</p>	100 ml	1	1	714811	8717574017854	580
		1 liter	1	1	714813	8717574023640	2230
		1 liter + 100 ml	1	1	714819	8717574033397	2610

## MOTORLAJ NÉGYÜTEMŰ GÉPEKHEZ 10W40

	Leírás	Kiszere- lés	CSE	MRM	Cikkszám	Vonalkód	Bruttó ár Ft
	<p>A HiKoki 10W-40 motorolaj modern, univerzális és gazdaságos készítmény, mely kiváló minőségű, szintetikus alapanyagú olaj, melyben jól kiegyensúlyozottan vannak jelen az adalékanyagok, hogy a lehető legjobb tulajdonságokkal rendelkezzen.</p>	1 liter	1	1	714818	8717574021691	2100



Speciális adagoló az 1 literes kiszereklesű dobozokon.





## LÁNCKENŐ OLAJ

A HiKoki láncolaj mindenben kielégíti a láncfűrészek speciális igényeit, biztosítja a lánc megfelelő kenését, megakadályozza annak túlmelegedését, csökkenti kopását.

LÁNCKENŐ OLAJ							
	Leírás	Kisze- relés	CSE	MRM	Cikkszám	Vonalkód	Bruttó ár Ft
	<p>A részben szintetikus lánckenő olaj kiváló minőségű, kitűnő kenési és tapadási tulajdonságokkal rendelkező olaj.</p>	1 liter	1	1	714814	8717574021677	1590
		5 liter	1	1	714815	8717574021684	4960
	<p>Biológiailag lebomló lánckenő olaj. Környezetbarát, biológiailag lebomló lánckenő olaj, kitűnő kenési és tapadási tulajdonságokkal rendelkezik.</p>	1 liter	1	1	714816	8717574017878	2010
		5 liter	1	1	714817	8717574017885	8770

VÁGÓOLAJ							
	Leírás	Kisze- relés	CSE	MRM	Cikkszám	Vonalkód	Bruttó ár Ft
	<p>Vágóolaj Klórmentes, univerzális, átlagos viszkozitású Minimális ködképződés Nagy vágási teljesítmény Növeli a szerszám élettartamát Javasolt alkalmazás: fűrész, marás, menetfúró, menetvágó, lyukasztás, fűrészelés</p>	400 ml spray	1	1	712073	8717154657487	4740
		500 ml	1	1	714842	8717574051896	3690
		1 liter	1	1	712072	8717572819680	4960

**TISZTÍTÓ**

	Leírás	Kiszere- lés	CSE	MRM	Cikkszám	Vonalkód	Bruttó ár Ft
	Általános tisztító Kiválóan alkalmas zsírtalanításra Gyorsan elpárolog	300 ml spray	1	1	714805	8717574001112	1220

**GYANTAOLDÓSZER**



	Leírás	Kiszere- lés	CSE	MRM	Cikkszám	Vonalkód	Bruttó ár Ft
	Feloldja a gyantát, és tisztán tartja a vágót Keni a fém vágóéleket Elpusztítja a lehetséges baktériumokat	400 ml spray	1	1	714841	8717574033755	1530



**ZSÍR**

	Leírás	Kiszere- lés	CSE	MRM	Cikkszám	Vonalkód	Bruttó ár Ft
	Magas minőségű kenőzsír Kiválóan alkalmas a nagyfordulatú gépek kenéséhez: sarokcsiszolókhöz, bozótvágókhöz, sövényvágókhöz	100 gr	1	1	714833	8717574050257	1660

# PROLINE ÜZEMANYAGKANNÁK



ÜZEMANYAGKANNÁK						
	Leírás	CSE	MRM	Cikkszám	Vonalkód	Bruttó ár Ft
	5 literes  Hagyományos átlátszó üzemanyagkanna, szabványos kiöntőcsővel, UN/BAM engedéllyel, TÜV által jóváhagyott.	1	1	714821	8717574019377	1960
	5 / 3 literes  Kombinált, dupla, átlátszó profi kanna az üzemanyag és a lánckenőolaj szállításához, UN/BAM engedéllyel, TÜV által jóváhagyott, szabványos kiöntőcsővel.	1	1	714822	8717574019384	6990

TÖLTŐRENDSZEREK						
	Leírás	CSE	MRM	Cikkszám	Vonalkód	Bruttó ár Ft
MEGAKADÁLYOZZA A MELLÉÖNTÉST ÉS A TÚLCSORDULÁST						
	Benzinhez	1	1	714826	8717574019391	5340
	Olajhoz	1	1	714827	8717574019407	5340



# PROLINE LÁNCOK



Minden HiKoki láncra jellemző, hogy speciálisan ötvözött acélból készült. Ez különösen nagy keménységgel és kopásállósággal jellemezhető. Az összes HiKoki lánc vágószemei ipari krómréteggel vannak bevonva. Ez az eljárás egy tartósabb élműködést eredményez. Ezek a láncok természetesen felhasználásra készek, gyárilag élezettek, csak ki kell

csomagolni, felszerelni a gépre, és máris dolgozhat velük.

A HiKoki láncok szegecsei gyárilag egy hipoid kenőanyaggal lettek kenve, hogy a szemkopás miatti törésveszély a minimálisra csökkenjen.

	Lánc- osztás (inch)	Vezető- szem (mm/inch)	Hossz (cm/inch)	Sze- mek szá- ma	CSE	MRM	Cikkszám	Vonalkód	Bruttó ár Ft
	1/4" LP	1,3 (.050")	25 (10")	60	1	1	781110	8717574035100	4400
	3/8" LP	1,3 (.050")	25 (10")	40	1	1	781120	8717574021301	2950
	3/8" LP	1,3 (.050")	30 (12")	45	1	1	781122	8717574021318	3170
	3/8" LP	1,3 (.050")	35 (14")	52	1	1	781124	8717574021325	3700
	3/8" LP	1,3 (.050")	40 (16")	57	1	1	781126	8717574021332	4090
	.325" NK	1,3 (.050")	33 (13")	56	1	1	781133	8717574021349	3780
	.325" NK	1,3 (.050")	38 (15")	64	1	1	781135	8717574021356	4300
	.325" NK	1,3 (.050")	40 (16")	66	1	1	781136	8717574021363	4580
	.325" NK	1,3 (.050")	45 (18")	72	1	1	781138	8717574021370	4880
	.325" NK	1,3 (.050")	50 (20")	78	1	1	781140	8717574033236	5360

	Lánc- osztás (inch)	Vezető- szem (mm/inch)	Hossz (cm/inch)	Sze- mek szá- ma	CSE	MRM	Cikkszám	Vonalkód	Bruttó ár Ft
	.325" NK	1,3 (.050")	30,5 (1,00 ft)	1848	1	1	781193	8717574021462	106300

## Kombinált csomag - lánc és láncvezető egyben

A HiKoki többet kínál, mint más: egy csomagban kapható lánc és vezetőlemez a különböző fűrészgépekhez.

Minden HiKoki láncvezető orrkerékkel van ellátva.

	Lánc- osztás (inch)	Vezető- szem (mm/inch)	Hossz (cm/inch)	Sze- mek szá- ma	CSE	MRM	Cikkszám	Vonalkód	Bruttó ár Ft
	3/8" LP	1,3 (.050")	30 (12")	45	2	1	781232	8717574021387	6200
	3/8" LP	1,3 (.050")	35 (14")	52	2	1	781234	8717574021394	6850
	3/8" LP	1,3 (.050")	40 (16")	57	2	1	781236	8717574021400	6620
	.325" NK	1,3 (.050")	33 (13")	56	2	1	781243	8717574021417	9420
	.325" NK	1,3 (.050")	38 (15")	64	2	1	781245	8717574021424	10100
	.325" NK	1,3 (.050")	40 (16")	66	2	1	781246	8717574021431	10100
	.325" NK	1,3 (.050")	45 (18")	72	2	1	781248	8717574021448	10420
	.325" NK	1,3 (.050")	50 (20")	78	2	1	781250	8717574033243	12040

## LÁNCFŰRÉSZTÁSKA

	Leírás	CSE	MRM	Cikkszám	Vonalkód	Bruttó ár Ft
	<ul style="list-style-type: none"> <li>• Erős láncfűrész táskája fogantyúval és vállpánttal</li> <li>• Széles nyílás a tetején, két cipzár</li> <li>• A táskát ponyvából készült: erős, rugalmas, vízálló és könnyű a tisztítására</li> <li>• Két belső rugalmas zseb, láncfűrészolaj és 2-ütemű olaj tárolására</li> <li>• Zseb a karbantartó szerszámok tárolására</li> <li>• A teljes belső hossza 82 cm</li> <li>• Alkalmos minden HiKoki láncfűrészhez, beleértve a CS51-et is</li> </ul>	1	1	711008	8717574049589	9990

# PROLINE LÁNCÉLEZŐK

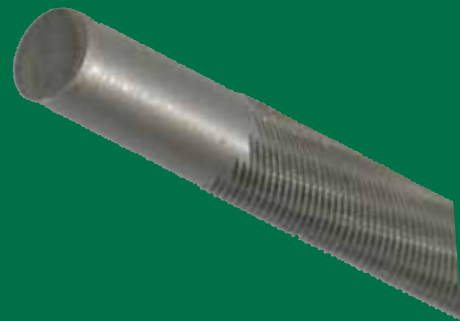

## Láncrezelők

A HiKoki láncrezelőket Svájcban gyártják, és a megfelelő keménység érdekében krómacélból készülnek. Egy speciális hőkezelésnek köszönhetően igen hosszú élettartamuk van.

A gyors és hatékony használat érdekében a gömbölyű reszelők duplán vágó fogazattal vannak ellátva teljes hosszúságban.

A normál foggeometria precíz vágást / reszelést és ugyanakkor nagyon jó reszelékelőtávolítást tesz lehetővé.

A HiKoki laposreszelő szélei egy fog nélküli lekerekített részben végződnek, hogy használatuk ne károsítsa a mélységállítót.

A kónuszos végződéshez könnyen használható a markolat, és könnyen kiszerezhető, ha a reszelő már elkopott.

A gömbölyű reszelőből több méret is rendelkezésre áll, így kiválaszthatjuk az adott láncnak legjobban megfelelőt.

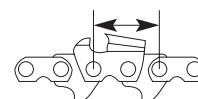



$$L : 2 = \text{PITCH}$$

Fog	Ø inch	Ø mm
1/4"	5/32"	4,0
.325"	11/64" - 3/16"	4,5 - 4,8
3/8"	13/64" - 7/32"	5,2 - 5,5
.404"	7/32"	5,5

Leírás	Ø mm (inch)	CSE	MRM	Cikkszám	Vonalkód	Bruttó ár Ft
Gömbölyű reszelő Hossza = 200 mm	4,0 (5/32")	3	4	781271	8717574047936	1490
		12	1	781272	8717574047943	5530
	4,5 (11/64")	3	4	781273	8717574047950	1490
		12	1	781274	8717574047967	5530
	4,8 (3/16")	3	4	781275	8717574047974	1490
		12	1	781276	8717574047981	5530
	5,2 (13/64")	3	4	781277	8717574047998	1490
		12	1	781278	8717574048001	5530
	5,5 (7/32")	3	4	781279	8717574048018	1490
		12	1	781280	8717574048025	5530

Leírás	Hossz (mm)	CSE	MRM	Cikkszám	Vonalkód	Bruttó ár Ft
Laposreszelő	150	2	4	781281	8717574048032	2750
		12	1	781282	8717574048049	15840

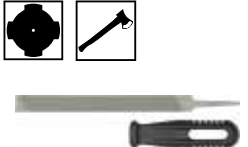

	Leírás	Ø mm (inch)	CSE	MRM	Cikkszám	Vonalkód	Bruttó ár Ft
	3 darabos szett: 2 gömbölyű reszelő 1 reszelőmarkolat szárnyakkal, melyek 25° és 30° -ban mutatják a reszelési szöget	4,0 (5/32")	3	1	781285	8717574048056	2020
		4,5 (11/64")	3	1	781286	8717574048063	2020
		4,8 (3/16")	3	1	781287	8717574048070	2020
		5,2 (13/64")	3	1	781288	8717574048087	2020
		5,5 (7/32")	3	1	781289	8717574048094	2020

	Leírás	Hossz (mm)	CSE	MRM	Cikkszám	Vonalkód	Bruttó ár Ft
	2 darabos szett: 1 laposreszelő 1 reszelőmarkolat	150	2	1	781290	8717574048100	2510

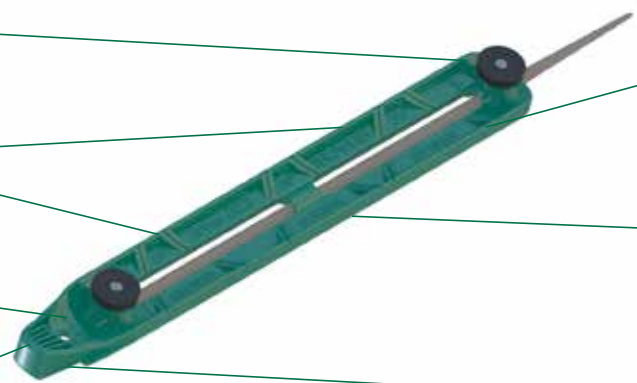

A RESZELŐ KÖNNYŰ RÖGZÍTÉSE AZ OPTIMÁLIS POZÍCIÓBA

ANYAGA KÖNNYŰ, ROBUSZTUS MŰANYAG = TÖKÉLETES KEZELHETŐSÉG ÉS HOSSZÚ ÉLETTARTAM

A FENÉSI SZÖGEK JÓL LÁTHATÓAN JELEZVE VANNAK

ROZSDAMEN- TES ACÉL ALSÓ BERAKÁSSAL, MELYBEN KÖNYNYEN CSÚSZIK A RESZELŐ

RESZELŐMÉRET- MUTATÓ



A VÁGÓ HOSSZÚSÁGÁ- NAK MÉRÉSI LEHETŐSÉGE

ERGONÓMIKUS ELSŐ MARKOLAT

A HiKoki profi favágóknak készített reszelőcsomag tartalmazza a lényeges tartozékokat, melyekre szükségük lehet a lánc élesen tartásához:

- egy gömbölyű reszelő
- egy innovatív vezető
- egy markolat

A reszelővezető a reszelőt a megfelelő magasságban tartja, és jelzi a helyes élezési szöget. Figyelem: a vezető méretének meg kell egyeznie a gömbölyű reszelő méretével.

	Leírás	Hossz (mm)	CSE	MRM	Cikkszám	Vonalkód	Bruttó ár Ft
	3 darabos készlet: 1 gömbölyű reszelő a fenéshez 1 vezető 1 reszelőmarkolat szárnyakkal, melyek 25° és 30° -ban mutatják a reszelési szöget	4,0 (5/32")	3	1	781291	8717574048254	3830
		4,5 (11/64")	3	1	781292	8717574048261	3830
		4,8 (3/16")	3	1	781293	8717574048278	3830
		5,2 (13/64")	3	1	781294	8717574048285	3830
		5,5 (7/32")	3	1	781295	8717574048292	3830

# PROLINE DAMILFEJEK



A félautomata HiKoki nyírófejeket kiváló minőségű ütészálló műanyagból készítik. Speciális kialakításuk ellenáll a károsodásoknak, így hosszú élettartammal rendelkeznek. Kaphatóak Ø 109 Ø 130 és Ø 160 mm-es átmérőben, tartalmazzák az adaptert és a vágódamilt.

- Két oldalas damilfej komplett menetes adapterrel
- Nagy kapacitású orsó: a Ø 130 mm-es damilfejre 10 m Ø 2,4mm-es damil tekerhető
- Nagyon jól kiegyensúlyozott a teljes forgási tartományban
- Praktikus és erős
- Nagy rugalmasságú rugó - jobb damilforgasztás-szabályozás

ORSÓ KAPACITÁSA			
Ø (mm)	109 mm	130 mm	160 mm
1,6	12 m		
2,0	9 m		
2,4	5,5 m	10 m	17,6 m
2,7		8 m	14,2 m
3,0		6 m	12,8 m
3,3		5,5 m	10,6 m
3,5		4,5 m	10,2 m

	Ø mm	Csatlakozás	Gép	Standard damil-hossz (m)	CSE	MRM	Cikkszám	Vonalkód	Bruttó ár Ft
	109	M8x1,25 RH F	< 33 cc	3,5	1	1	781301	8717574034011	3940
	109	M8x1,25 LH F	< 33 cc	3,5	1	1	781302	8717574034028	3940
	109	M10x1,25 LH F	< 33 cc	3,5	1	1	781303	8717574034035	3940
	130	M8x1,25 LH F	≥ 33 cc	4,0	1	1	781306	8717574034042	4960
	130	M10x1,25 LH F	≥ 33 cc	4,0	1	1	781307	8717574034059	4960
	160	M10x1,25 LH F	≥ 40 cc	5,0	1	1	781309	8717574034066	8390
	160	M12x1,75 LH F	≥ 40 cc	5,0	1	1	781310	8717574054279	8390

Minden damilfej ø 2,40 mm damillal feltöltve van szállítva

# PROLINE

## DAMILFEJEK GYORSBEFŰZÉSSEL

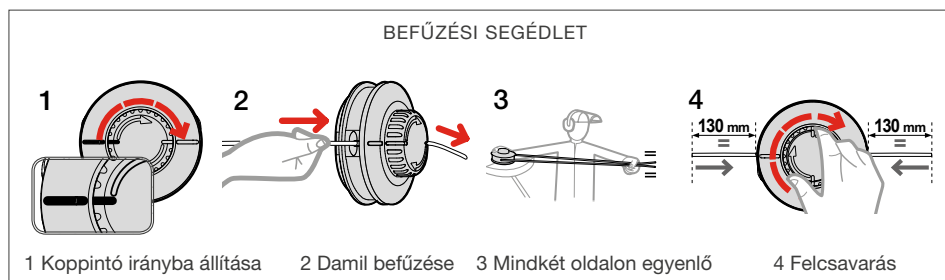

### Gyors betöltés

A Hikoki gyorsbefűzésű damilfejeket kínál; hagyományos működési megbízhatóság kiemelkedő és innovatív befűzőrendszerrel. Minden nehézség nélkül a damil feltöltése most csak másodpercek kérdése. Kapható Ø109 és Ø130mm méretekben, alapkivitelben damillal feltöltve és különféle adapterekkel, hogy sokféle géphez illeszkedjen.

- Rendkívül kiegyensúlyozott minden fordulatszám-tartományban
- Széles szemű, hogy elkerülje a damil törését
- Dupla damilfej, komplett adapteranyával
- A damil betöltése kevesebb, mint egy perc alatt lehetséges
- Szögletes és kerek damilokhoz

### ORSÓ KAPACITÁSA

Ø (mm)	109 mm	130 mm
1,6	11,0 m	-
2,0	6,5 m	-
2,4	5,5 m	8,7 m
2,7	4,2 m	7,0 m
3,0	3,1 m	6,0 m
3,5	-	4,5 m
4,0	-	2,8 m

	Ø mm	Csatlakozás	Gép	Standard damil-hossz (m)	CSE	MRM	Cikkszám	Vonalkód	Bruttó ár Ft
	109	M8 x 1,25 LH M10 x 1,0 LH M10 x 1,25 LH	< 33 cc	Ø 2,4 mm x 4 m	1	1	781313	8717574034073	4960
	130	M8 x 1,25 LH M10 x 1,0 LH M10 x 1,25 LH M12 x 1,5 LH	≥ 33cc	Ø 3,0 mm x 4 m	1	1	781317	8717574034080	6900

# PROLINE ALUMÍNIUM DAMILFEJ

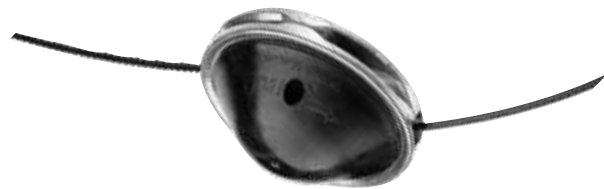

## Alumínium damilfej előre darabolt damilhoz

A HiKoki alumínium damilfejek könnyen újratölthetők az elődarabolt damilokkal. Különösen a fogazott damilokhoz lettek kifejlesztve. Az alumínium fejrészbe két típusú fogazott damilt lehet használni: 3,0 és 4,5 mm-eset. Természetesen használható hozzá minden más típusú damil is (kerek, négyzetes, csavart) 1,6 és 5,0 mm között.

A 104 mm átmérőjű fej megbízható és könnyű. Felszerelése a fűkaszkra a késrögztítő csavarral és a csomagban található adapterrel történik.

A damil cseréje gyors, mindössze 5 másodperc, szerszámra nincs szükség!

## HiKoki fogazott sorozat

Forradalom a vágási technológiában!

Az extrém nagy vágóerő a fogazatnak köszönhető, így kiváló a gyomok és vastag

növények vágásához. Nagyon éles fogazata tiszta vágást eredményez. A damil különleges mechanikai tulajdonságával lehetővé teszi, hogy a fogak ellenálljanak a rázkódásnak és az intenzív használatnak.

A hagyományos damilfejek fedele légörvényt és ezzel hangos sziszegést okoz. Ez nagyobb motorteljesítményt igényel, emiatt nagyobb a zaj és a légszennyezés is. Végül ez a damil gyorsabb fáradását és korai gyengülését okozza.

A HiKoki fogazott damilok tökéletesen vízszintesek és stabilak maradnak. A kisebb légellenállás a motor kisebb terhelését jelenti. Kisebb a zaj és a légszennyezés, kisebb a sziszegés, kevésbé kopnak a motoralkatrészek.

A damillal adódó kevesebb probléma megnöveli a tartósságot, és lecsökkenti az állásidőt.

A fogazott damilokkal tiszta sík vágást végezhetünk. Ha kerek damilokat használunk, jól észrevehető az eredmény a felhasználó ruházatán. Fogazott damilokat használva lényegesen csökken a szórás, és sokkal jobb eredményt tudunk elérni.

Előnyei:

- gyorsan vág nehéz körülmények között is
- sokkal erősebb vágóerő, mint a sima damiloknál
- csendesebb, mint a normál damilok

## Fontos

Az elődarabolt damilok idővel kiszáradhatnak és törékennyé válhatnak, különösen, ha közvetlen napfénynek és hőnek vannak kitéve. A törékenységek csökkentése érdekében Hikoki határozottan javasolja a damilok nedves környezetben való tárolását.

ALUMÍNIUM DAMILFEJEK						
	Leírás	CSE	MRM	Cikkszám	Vonalkód	Bruttó ár Ft
	Alumínium fej Ø104 mm 8 x fogazott damil 260 mm Gyűrű 25,4 x 20 mm Gyűrű 30 x 8, 10, 12, 16 mm Csavaranya M10 x 1,25 LH	15	1	781321	8717574035049	10860

ELŐDARABOLT FOGAZOTT DAMILOK							
	Méret (mm)	Hossz (m)	CSE	MRM	Cikkszám	Vonalkód	Bruttó ár Ft
	3,00	0,26	35	1	781401	8717574033670	2090
	3,50	0,26	25	1	781402	8717574033687	2090
	4,00	0,26	20	1	781403	8717574033694	2090
	4,50	0,26	15	1	781404	8717574033700	2090

FOGAZOTT DAMILOK								
	Méret (mm)	Hossz (m)	Tömeg (gr.)	CSE	MRM	Cikkszám	Vonalkód	Bruttó ár Ft
	3,00	37	330	1	1	781411	8717574033717	3790
	3,50	27	330	1	1	781412	8717574033724	3790
	4,00	21	330	1	1	781413	8717574033731	3790
	4,50	16	330	1	1	781414	8717574033748	3790

# PROLINE DAMILOK

## Hikoki damilok

A Hikoki kiváló minőségű ko-poliamid sorozatait mezőgazdasági és kertészeti alkalmazásokra gyártják, és a piacon a legjobbak között vannak. Az anyag erős, kemény és nagy kopásállóságú, vastag, kemény növényzetben, gyomokkal és kocsányos növényekkel teli helyeken is használható. Az alapanyag speciális keveréke megelőzi az intenzív damilhasználat során felmerülő két leggyakoribb problémát, nevezetesen a damil törését a damilfejen és a damil összegabalyodását a fejben.

## Csavart forma

A csavart damilok aerodinamikai alakjának köszönhetően kiemelkedő légbehatolási képességgel bírnak, ami jelentős zajcsökkentést eredményez. A vonal méretétől és a gép forgásától függően a zajszint csökkentése akár 15% is lehet. A damilok kevesebb rezgést eredményeznek, javítják a fűkasza élettartamát, és javítják a hatékonyságot, mivel a gép gyorsabban éri el az optimális sebességét.



A kisebb levegőellenállás azt is jelenti, hogy csökken a motor fordulatszáma, javítva a hatékonyságot. A motor az optimális sebességet gyorsabban éri el, és a zajszint is csökken.

## Kerek forma

A kerek damilok a legelterjedtebbek és a leggyakrabban használtak. A kerek damil kevésbé fog lekopni. A legtöbb vágás a damil végén történik, tehát amikor a kerek damil kemény felületekkel, például járdákkal vagy fákkal érintkezik, kevésbé szakad le. A kerek damilt szintén egyszerűbb betölteni az orsótartóba a csere során, ami hosszú távon időt takaríthat meg, ha sokat kell vágni.

## Négyzetes forma

A vágószerszámon így élesebbek az élek. A négyzet alakú vonalak szélei lehetővé teszik a damilok a fűben és a gyomon való áthaladást. Négy éles éllel a négyzet alakú damil gyorsabban és hatékonyabban vág. A négyzetes vonal jól használható, ha

magas, vastag és nehéz gyomnövényekkel van tele a terület.

- A négyzetes élek élesebb vágási területet biztosítanak
- Nagy teljesítményű vágási művelet, vastag fű és gyomok szeletelésére
- Alacsonyabb rezgések

## SZÍNKÓD







Hogy gyorsan és könnyen megtalálja az Önnek megfelelő damilt, a HiKoki színkóddal jelöli damiljainak átmérőjét:

Átlátszó	1,3 mm
Kék	1,6 mm
Zöld	2,0 mm
Narancs	2,4 mm
Piros	2,7 mm
Sárga	3,0 mm
Fekete	3,3 mm



Az alábbi táblázatokban a tömegek csak megközelítő értékek, és változhatnak a megengedett tűrés függvényében.

ELŐDARABOLT DAMILOK							
	Méret (mm)	Hossz (m)	CSE	MRM	Cikkszám	Vonalkód	Bruttó ár Ft
<b>KEREK</b>							
	3,0	0,425	28	1	781018	8717574033427	2290
Használhatók a Hitachi / HiKoki / Tanaka CH-100 alumínium damilfejekhez.							

DAMILOK BLISZTEREZVE

	Méret (mm)	Hossz (m)	Tömege (gr)	CSE	MRM	Cikkszám	Vonalkód	Bruttó ár Ft
<b>KEREK</b>								
  	1,3	15	23	1	1	781091	8717574025903	580
	1,6	15	34	1	1	781092	8717574026177	590
	2,0	15	54	1	1	781001	8717574018899	650
	2,0	62	226	1	1	781002	8717574018905	1920
	2,0	126	453	1	1	781003	8717574018912	3180
	2,4	15	77	1	1	781004	8717574018929	730
	2,4	44	226	1	1	781005	8717574018936	1830
	2,4	88	453	1	1	781006	8717574018943	2980
	2,7	15	94	1	1	781007	8717574018950	880
	2,7	36	226	1	1	781008	8717574018967	1830
	2,7	72	453	1	1	781009	8717574018974	2980
	3,0	15	121	1	1	781010	8717574018981	870
	3,0	28	226	1	1	781011	8717574018998	1780
	3,0	56	453	1	1	781012	8717574019001	2990
	3,3	23	226	1	1	781013	8717574021189	1810
3,3	46	453	1	1	781014	8717574021196	3220	
<b>NÉGYZETES</b>								
  	2,0	15	68	1	1	781021	8717574019018	810
	2,0	50	226	1	1	781022	8717574019025	2000
	2,0	99	453	1	1	781023	8717574019032	3220
	2,4	15	98	1	1	781024	8717574019049	790
	2,4	34	226	1	1	781025	8717574019056	1730
	2,4	69	453	1	1	781026	8717574019063	3220
	2,7	15	120	1	1	781027	8717574019070	1010
	2,7	28	226	1	1	781028	8717574019087	2000
	2,7	56	453	1	1	781029	8717574019094	3500
	3,0	15	154	1	1	781030	8717574019100	1080
	3,0	22	226	1	1	781031	8717574019117	1810
	3,0	44	453	1	1	781032	8717574019124	2930
	<b>CSAVART</b>							
   	2,0	15	50	1	1	781041	8717574019131	700
	2,0	63	185	1	1	781042	8717574019148	1850
	2,0	126	370	1	1	781043	8717574019155	3080
	2,4	15	65	1	1	781044	8717574019162	880
	2,4	44	185	1	1	781045	8717574019179	2000
	2,4	88	370	1	1	781046	8717574019186	3270
	2,7	15	75	1	1	781047	8717574019193	970
	2,7	36	185	1	1	781048	8717574019209	1970
	2,7	72	370	1	1	781049	8717574019216	3180
	3,0	15	96	1	1	781050	8717574019223	1100
	3,0	28	185	1	1	781051	8717574019230	1970
	3,0	56	370	1	1	781052	8717574019247	3180
	3,3	23	185	1	1	781053	8717574021202	2090
	3,3	46	320	1	1	781054	8717574021219	3180
	4,0	32	370	1	1	781055	8717574049688	3180

DAMILOK TEKERCSEBEN - GAZDASÁGOS KISZERELÉS

	Méret (mm)	Hossz (m)	Tömege (gr)	CSE	MRM	Cikkszám	Vonalkód	Bruttó ár Ft
<b>KEREK</b>								
	2,4	262	1350	1	1	781062	8717574025910	8120
	2,4	437	2250	1	1	781063	8717574025927	13000
	2,7	215	1350	1	1	781064	8717574025934	8120
	2,7	358	2250	1	1	781065	8717574025941	13000
	3,0	168	1350	1	1	781066	8717574025958	8120
	3,0	279	2250	1	1	781067	8717574025965	13000
	3,3	139	1350	1	1	781068	8717574025972	8120
	3,3	231	2250	1	1	781069	8717574025989	13000
<b>NÉGYZETES</b>								
	2,4	206	1350	1	1	781072	8717574026023	8070
	2,4	343	2250	1	1	781073	8717574026030	12960
	2,7	169	1350	1	1	781074	8717574026047	8070
	2,7	181	2250	1	1	781075	8717574026061	12960
	3,0	132	1350	1	1	781076	8717574026078	8070
	3,0	219	2250	1	1	781077	8717574026085	12960
<b>CSAVART</b>								
	2,4	262	1125	1	1	781082	8717574026092	7990
	2,4	437	1875	1	1	781083	8717574026108	12840
	2,7	215	1125	1	1	781084	8717574026115	7990
	2,7	358	1875	1	1	781085	8717574026122	12840
	3,0	168	1125	1	1	781086	8717574026139	7990
	3,0	279	1875	1	1	781087	8717574026146	12840
	3,3	139	1125	1	1	781088	8717574026153	7990
	3,3	231	1875	1	1	781089	8717574026160	12840



# PROLINE KÖRNYEZETBARÁT DAMILOK

A HiKoki elkötelezett a környezetvédelem, a fenntartható környezet és társadalom tekintetében. A cég folyamatosan keresi azokat az egyre újabb megoldásokat, amelyek csökkentik az emberi tevékenység környezetterhelését.

## Damilok csökkentett környezetterheléssel

A HiKoki egyik ilyen találmánya a környezetben lebomló damilsorozat. Ezen damiloknak egyedi a kémiai összetétele: egy ásványi eredetű polimér adalékanyaggal készülnek, melynek fotó- és termikus tulajdonságai lehetővé teszik az oxo-biológiai lebontást. Az így kifejlesztett damil majdnem hasonló tulajdonságokkal bír, mint a hagyományos.

## Oxo-bio lebomlás

A lebomlási folyamat a mikroorganizmusoknak köszönhető, és a környezetre nézve ártalmatlan. A lebomlás három folyamatban történik:

### 1. Foto-oxidáció:

az első 36 hónapban az UV sugárzás hatására a damil lebomlik kisebb részekre

### 2. Termo-oxidáció:

a termo-oxidáció második lépcsője 42 hónapig tart a hőmérséklet-változások és a meleg hatására.

### 3. Bioasszimiláció:

a talajban levő mikroorganizmusok gondoskodnak a lebomlásról.

A teljes folyamat 5 - 20 év között zajlik le, és a lebomlás természetesen az éghajlati körülmények függvénye.



Összevetve a hagyományos damilokkal, amelyek többszáz év alatt bomlanak csak le, ezek a damilok egy fontos lépést jelentenek a fenntartható környezet irányába.

## Csomagolás



Nemcsak a damilok környezetkímélők, hanem a csomagolásuk is. Mindkét csomagolási formának a csomagolóeszközei tömörített fakeverékből készülnek, így teljes mértékben környezetkímélők.



## DAMILOK - OXO-BIO LEBOMLÓ SOROZAT

	Méret (mm)	Hossz (m)	Tömeg (gr.)	CSE	MRM	Cikkszám	Vonalkód	Bruttó ár Ft
<b>KEREK</b>								
 	1,30	15	21	1	1	781421	8717574050899	930
	1,60	15	32	1	1	781422	8717574050905	980
	2,00	15	51	1	1	781423	8717574050912	1060
	2,40	15	73	1	1	781424	8717574050929	1170
	2,70	12	69	1	1	781425	8717574050936	1170
	3,00	10	74	1	1	781426	8717574050943	1170

## DAMILOK - OXO-BIO LEBOMLÓ SOROZAT

	Méret (mm)	Hossz (m)	Tömeg (gr.)	CSE	MRM	Cikkszám	Vonalkód	Bruttó ár Ft
<b>KEREK</b>								
 	2,00	379	1300	1	1	781431	8717574050950	9620
	2,00	628	2100	1	1	781432	8717574050967	13090
	2,40	264	1300	1	1	781433	8717574050974	9620
	2,40	439	2100	1	1	781434	8717574050981	13090
	2,70	216	1300	1	1	781435	8717574050998	9620
	2,70	360	2100	1	1	781436	8717574051001	13090
	3,00	169	1300	1	1	781437	8717574051018	9620
	3,00	281	2100	1	1	781438	8717574051025	13090

# PROLINE FÖLDFÚRÓSZÁRAK

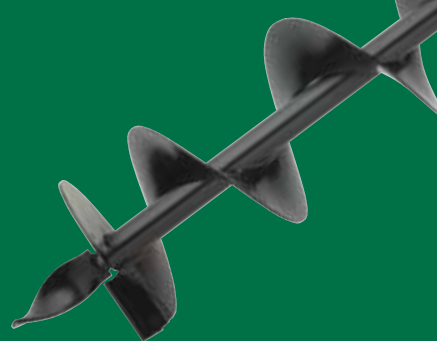

FÖLDFÚRÓSZÁRAK								
	Ø (mm)	Teljes hossz (mm)	Spirálhossz (mm)	CSE	MRM	Cikkszám	Vonalkód	Bruttó ár Ft
	55	1100	660	1	1	714001	8717574017892	49160
	80	1100	660	1	1	714002	8717574017908	54580
	100	1100	660	1	1	714003	8717574017915	55570
	120	1100	660	1	1	714004	8717574017922	56780
	150	1100	660	1	1	714005	8717574017939	62250
	200	1100	660	1	1	714006	8717574017946	66460
	250	1100	660	1	1	714007	8717574017953	74250
	300	1100	660	1	1	714008	8717574017960	81790

TOLDÓSZÁR							
	Ø (mm)	Teljes hossz (mm)	CSE	MRM	Cikkszám	Vonalkód	Bruttó ár Ft
	45	600	1	1	714026	8717574018097	27870

TOKMÁNYOK							
	Ø (mm)	CSE	MRM	Cikkszám	Vonalkód	Bruttó ár Ft	
	1 - 13	1	1	714027	8717574018592	35340	
	3 - 16	1	1	714028	8717574020090	47620	

CSAPSZEGEK								
	Ø (mm)	Teljes hossz (mm)	Spirálhossz (mm)	CSE	MRM	Cikkszám	Vonalkód	Bruttó ár Ft
	8	52	45	2	1	714025	8717574018080	1120







A fúrószárok élettartamát növelhetjük a vágóélek és központfúrók cseréjével:

TARTOZÉKOK A FÖLDFÚRÓSZÁRAKHOZ							
	Leírás	Melyik fúrószárhoz	CSE	MRM	Cikkszám	Vonalkód	Bruttó ár Ft
	Vágóél	55 / 80	1	1	714012	8717574017984	3660
	Vágóél	100	1	1	714013	8717574017991	3890
	Vágóél	120	1	1	714014	8717574018004	3990
	Vágóél	150	1	1	714015	8717574018011	4070
	Vágóél	200	1	1	714016	8717574018028	4340
	Vágóél	250	1	1	714017	8717574018035	4640
	Vágóél	300	1	1	714018	8717574018042	4980
Minden vágóélhez tartalék csavar és anya							
	Központfúró	55	1	1	714021	8717574018059	9860
	Központfúró	80 - 150	1	1	714022	8717574018066	11100
	Központfúró	200 - 300	1	1	714023	8717574018073	15000



# PROLINE

## NAGNYOMÁSÚ MOSÓK



	Leírás	CSE	MRM	Cikkszám	Vonalkód	Bruttó ár Ft
	Tisztítókefe	1	1	335651	4549115035584	3280
	Forgókefe	1	1	335652	4549115035591	5240
	Járólaptisztító	1	1	336412	4549115057869	6560
	45°-os szórófej	1	1	335654	4549115035614	3940
	Csatornatisztító	1	1	336414	4549115057883	4010
	Forgatható szórófej	1	1	336413	4549115057876	3640

Használható a Hitachi / HiKoki következő gépeihez: AW100/AW130/AW150 valamint más márkákhoz

	Leírás	CSE	MRM	Cikkszám	Vonalkód	Bruttó ár Ft
	10 m-es nyomócső	1	1	335657	4549115035621	7090
	7 m-es lefolyótisztító	1	1	335653	4549115035607	7560
	Szívócső szűrővel, csak a szifonfunkcióval használható AW130 és AW150	1	1	335817	4549115039650	23280

Használható a Hitachi / HiKoki következő gépeihez: AW100/AW130/AW150, valamint más márkákhoz



# PROLINE INDEX

Cikk-szám	Oldal	Cikk-szám	Oldal	Cikk-szám	Oldal	Cikk-szám	Oldal	Cikk-szám	Oldal	Cikk-szám	Oldal
335651	230	4100106	126	4100302	104	4100603	194	4100772	76	4100830	22
335652	230	4100107	126	4100303	104	4100690	208	4100773	76	4100831	22
335653	230	4100108	126	4100304	104	4100701	77	4100774	76	4100832	22
335654	230	4100109	126	4100305	104	4100702	77	4100775	76	4100840	23
335657	230	4100111	126	4100306	104	4100703	77	4100776	76	500507	180
335817	230	4100112	126	4100307	105	4100704	77	4100777	76	50750069	205
336412	230	4100113	126	4100308	102	4100705	77	4100781	76	50750075	205
336413	230	4100114	126	4100309	102	4100706	77	4100782	76	50750076	205
336414	230	4100116	126	4100311	108	4100707	77	4100783	76	705315M	108
337527	197	4100117	126	4100400	205	4100708	77	4100784	76	705453	202
338633	194	4100118	126	4100401	202	4100709	77	4100785	76	705456	202
338634	194	4100119	126	4100402	202	4100710	77	4100786	76	705459	202
370105	145	4100121	126	4100403	202	4100711	77	4100787	76	705565	204
370106	145	4100122	126	4100404	202	4100712	77	4100788	76	705566	204
370133	194	4100123	126	4100405	202	4100713	77	4100789	76	705568	204
372168	196	4100124	126	4100406	202	4100714	77	4100790	76	705569	204
372170	196	4100201	123	4100413	202	4100715	77	4100791	76	705570	204
40010051	196	4100202	123	4100501	86	4100716	77	4100801	22	705571	204
40010111	196	4100203	123	4100502	86	4100717	77	4100802	22	705572	204
40010123	196	4100204	123	4100503	86	4100718	77	4100803	22	705573	204
40010714	193	4100205	123	4100504	86	4100719	77	4100804	22	705574	204
40014401	203	4100206	123	4100505	86	4100720	77	4100805	22	705575	204
40014402	203	4100207	123	4100506	86	4100721	77	4100806	22	705576	204
40014403	203	4100208	123	4100507	86	4100729	77	4100807	22	705577	204
40014404	203	4100209	123	4100508	86	4100741	75	4100808	22	705599	203
40014405	203	4100211	124	4100509	86	4100742	75	4100809	22	711000	108
40014406	203	4100212	124	4100510	86	4100743	75	4100810	22	711008	219
402555	23	4100214	124	4100511	86	4100744	75	4100811	22	711012	180
4100001	141	4100215	124	4100512	86	4100745	75	4100812	22	711016	180
4100002	141	4100219	124	4100513	86	4100746	75	4100813	22	711231	145
4100003	141	4100221	124	4100519	86	4100747	75	4100814	22	711232	145
4100004	141	4100222	124	4100521	85	4100748	75	4100815	22	711236	145
4100006	142	4100223	124	4100522	85	4100749	75	4100816	22	711237	145
4100011	143	4100224	124	4100523	85	4100751	76	4100817	22	711238	145
4100012	143	4100225	124	4100524	85	4100752	76	4100818	22	711239	145
4100013	143	4100231	124	4100525	85	4100753	76	4100819	22	711251	145
4100014	143	4100232	124	4100526	85	4100754	76	4100820	22	711252	145
4100015	143	4100233	124	4100527	85	4100755	76	4100821	22	711253	145
4100016	143	4100234	124	4100528	85	4100756	76	4100822	22	711254	145
4100017	143	4100235	124	4100529	85	4100757	76	4100823	22	711271	128
4100018	143	4100241	125	4100530	85	4100758	76	4100824	22	711272	128
4100019	143	4100242	125	4100531	85	4100759	76	4100825	22	711281	128
4100101	126	4100243	125	4100532	85	4100760	76	4100826	22	711282	128
4100102	126	4100246	125	4100533	85	4100761	76	4100827	22	711283	128
4100103	126	4100248	125	4100601	194	4100762	76	4100828	22	711284	128
4100104	126	4100301	104	4100602	193	4100771	76	4100829	22	711291	200

Cikk-szám	Oldal	Cikk-szám	Oldal	Cikk-szám	Oldal	Cikk-szám	Oldal	Cikk-szám	Oldal	Cikk-szám	Oldal
711292	200	713655	207	715252	204	750182	152	750331	114	750463	194
711293	200	714001	229	715253	204	750183	152	750332	114	750470	181
711294	200	714002	229	715254	204	750184	152	750334	114	750471	181
711295	200	714003	229	715255	204	750185	152	750338	114	750472	181
712072	215	714004	229	715258	204	750200	24	750340	114	750473	181
712073	215	714005	229	744085	24	750200	36	750345	106	750475	181
712600	144	714006	229	744087	91	750201	36	750361	107	750476	181
712605	144	714007	229	744088	24	750204	36	750362	107	750477	181
712630	120	714008	229	744088	88	750205	36	750363	107	750478	181
712650	144	714012	229	744119	38	750206	36	750364	107	750523	166
712651	144	714013	229	744120	38	750207	36	750365	107	750524	166
712690	100	714014	229	744121	38	750209	36	750371	21	750525	166
713517	208	714015	229	744122	38	750210	36	750372	21	750526	166
713518	208	714016	229	744123	38	750214	36	750373	21	750555	105
713519	208	714017	229	744124	38	750216	36	750374	21	750557	105
713520	208	714018	229	744125	38	750217	36	750375	21	750593	204
713537	210	714021	229	744126	38	750218	36	750376	21	750595	204
713538	210	714022	229	744127	38	750219	36	750377	21	750597	204
713539	210	714023	229	744128	38	750220	36	750378	21	750667	203
713540	210	714025	229	744129	38	750227	36	750379	21	750668	203
713541	210	714026	229	744130	38	750228	36	750380	21	750669	203
713542	210	714027	229	750011	150	750230	36	750381	21	750671	204
713543	210	714028	229	750012	151	750231	36	750382	21	750672	204
713544	210	714039	209	750019	152	750232	36	750383	21	750673	204
713545	210	714040	209	750021	152	750233	36	750384	21	750674	204
713546	210	714041	209	750023	153	750234	36	750385	21	750675	204
713547	210	714042	209	750024	153	750235	36	750386	21	750676	204
713548	210	714043	209	750025	151	750236	36	750387	21	750677	204
713549	210	714044	209	750026	151	750237	36	750388	21	750678	204
713550	210	714045	209	750027	153	750238	36	750389	21	750681	203
713602	212	714046	209	750028	153	750240	36	750390	21	750682	203
713603	212	714047	209	750029	152	750241	36	750391	21	750683	203
713604	212	714048	209	750030	154	750242	36	750392	21	750684	203
713605	212	714049	209	750031	151	750243	36	750393	21	750685	203
713606	212	714050	209	750032	151	750245	36	750394	21	750686	203
713607	212	714500	129	750033	150	750246	24	750395	21	750687	203
713613	212	714520	129	750036	152	750246	34	750420	206	750693	203
713614	212	714800	205	750037	153	750247	34	750421	206	750695	203
713615	212	714805	216	750038	150	750247	36	750422	206	750697	203
713616	212	714811	214	750039	150	750250	35	750435	194	750910	29
713632	213	714813	214	750040	151	750251	35	750436	194	750911	29
713633	213	714814	215	750041	151	750253	35	750437	194	750912	29
713634	213	714815	215	750042	152	750261	35	750442	193	750913	29
713635	213	714816	215	750043	152	750262	35	750443	193	750914	29
713636	213	714817	215	750044	152	750264	35	750447	193	750915	29
713637	213	714818	214	750045	153	750265	35	750448	193	750916	29
713642	213	714819	214	750046	152	750266	35	750449	129	750917	29
713643	213	714821	217	750047	154	750267	35	750451	34	750918	29
713644	213	714822	217	750049	154	750268	35	750451	114	750960	37
713645	213	714826	217	750085	154	750271	35	750452	34	750961	37
713646	213	714827	217	750087	153	750273	35	750452	114	750962	37
713647	213	714833	216	750088	151	750281	35	750453	34	750963	37
713651	207	714841	216	750089	150	750282	35	750453	88	750964	37
713652	207	714842	215	750090	150	750286	35	750455	24	750965	37
713653	207	715000	108	750091	150	750290	35	750455	114	750966	37
713654	207	715251	204	750181	150	750294	35	750462	193	750967	37

Cikk-szám	Oldal	Cikk-szám	Oldal	Cikk-szám	Oldal	Cikk-szám	Oldal	Cikk-szám	Oldal		
750968	37	751056	37	751451	113	751545	100	751651	33	751843	110
750969	37	751058	37	751452	113	751546	100	751652	33	751846	110
750970	37	751125	97	751453	113	751547	100	751656	33	751847	110
750971	37	751126	97	751454	113	751548	100	751675	34	751849	111
750973	37	751132	94	751455	113	751551	97	751676	34	751850	111
750974	37	751133	94	751456	113	751552	97	751677	34	751851	111
750990	95	751134	94	751457	113	751554	97	751686	34	751854	111
750991	95	751135	94	751458	113	751555	97	751691	33	751855	111
750992	95	751136	94	751459	113	751557	97	751692	33	751856	111
750993	95	751171	102	751460	113	751558	97	751693	33	751857	111
750994	95	751172	102	751461	113	751559	97	751694	33	751858	111
750995	95	751173	102	751462	113	751561	98	751695	33	751859	111
750996	96	751176	102	751463	113	751562	98	751696	33	751860	111
750997	95	751177	102	751464	113	751563	98	751697	33	751861	111
750999	95	751178	102	751465	113	751564	98	751698	33	751862	111
751000	96	751181	102	751466	113	751565	98	751699	33	751863	111
751001	96	751182	102	751467	113	751566	98	751801	110	751864	111
751003	96	751183	102	751468	113	751567	98	751802	110	751865	111
751004	96	751184	102	751469	113	751571	99	751803	110	751866	111
751005	95	751185	102	751470	113	751572	99	751804	110	751867	111
751006	24	751190	102	751471	113	751573	99	751805	110	751868	111
751006	34	751222	95	751472	113	751574	99	751806	110	751869	111
751008	96	751225	96	751473	113	751582	100	751807	110	751870	111
751009	96	751226	96	751474	114	751583	100	751808	110	751871	111
751010	96	751301	136	751475	114	751584	100	751809	110	751872	111
751011	96	751302	136	751501	97	751585	100	751810	110	751873	111
751012	96	751305	137	751503	97	751587	94	751811	110	751874	111
751013	96	751306	136	751504	97	751588	94	751812	110	751875	111
751013	100	751307	136	751507	97	751589	94	751813	110	751876	114
751014	96	751308	136	751508	97	751590	94	751814	110	751877	114
751014	100	751309	136	751509	97	751591	94	751815	110	751878	111
751015	96	751310	137	751510	97	751592	94	751816	110	751879	111
751015	100	751311	136	751519	99	751594	94	751817	110	751881	110
751016	96	751312	136	751520	99	751595	94	751818	110	751884	110
751016	100	751313	136	751521	99	751597	94	751819	110	751901	112
751025	20	751314	136	751522	99	751598	94	751820	110	751903	112
751028	95	751315	136	751523	99	751599	94	751821	110	751904	112
751029	37	751316	137	751524	99	751601	35	751822	110	751905	112
751030	20	751317	136	751525	99	751602	35	751823	110	751906	112
751032	95	751318	136	751526	99	751604	35	751825	110	751907	112
751033	95	751319	137	751527	99	751605	35	751826	110	751909	112
751034	95	751320	137	751529	99	751606	35	751827	110	751910	112
751035	95	751321	137	751530	99	751608	35	751828	110	751911	112
751036	96	751322	137	751530	100	751609	35	751829	110	751912	112
751037	95	751323	137	751531	98	751611	35	751830	110	751913	112
751038	95	751324	138	751532	98	751612	35	751831	110	751914	112
751039	95	751325	138	751533	98	751613	35	751832	110	751915	112
751048	96	751326	138	751535	98	751616	35	751833	110	751916	112
751049	34	751327	138	751536	98	751617	35	751834	110	751917	112
751049	36	751328	138	751537	98	751630	35	751835	110	751918	112
751050	95	751329	138	751538	98	751635	35	751836	110	751919	112
751051	38	751330	138	751539	98	751636	35	751837	110	751920	112
751052	38	751331	138	751541	100	751637	35	751838	110	751921	112
751053	38	751340	138	751542	100	751638	35	751839	110	751927	112
751054	95	751342	138	751543	100	751643	35	751840	110	751929	112
751055	37	751346	136	751544	100	751644	35	751842	110	751930	112



Cikk-szám	Oldal	Cikk-szám	Oldal	Cikk-szám	Oldal	Cikk-szám	Oldal	Cikk-szám	Oldal	Cikk-szám	Oldal
751931	112	752033	164	752123	80	752185	81	752312	104	752417	140
751932	112	752034	165	752124	80	752186	81	752313	104	752418	140
751933	112	752035	160	752125	80	752187	81	752318	104	752419	141
751934	112	752037	165	752126	80	752188	81	752319	104	752421	140
751935	112	752038	165	752127	80	752189	81	752320	104	752422	140
751936	112	752039	165	752128	80	752190	81	752321	104	752423	140
751939	112	752040	164	752129	80	752190	84	752323	104	752426	140
751943	112	752041	164	752130	80	752191	81	752324	104	752427	140
751944	112	752042	164	752131	80	752192	81	752343	104	752428	140
751945	112	752043	160	752132	80	752193	81	752344	104	752431	140
751947	112	752044	160	752133	80	752194	81	752345	104	752432	140
751948	114	752045	160	752134	80	752195	81	752346	104	752433	140
751950	112	752048	163	752135	80	752239	105	752347	104	752434	141
751951	112	752049	165	752136	80	752240	106	752351	105	752435	141
751952	112	752053	91	752137	80	752241	104	752352	105	752436	140
751953	112	752054	91	752138	80	752242	104	752353	105	752437	140
751954	112	752056	90	752139	80	752243	104	752354	105	752438	140
751955	112	752057	90	752140	80	752244	104	752355	105	752439	141
751956	112	752058	90	752141	80	752248	105	752356	105	752441	140
751957	112	752061	90	752142	80	752251	103	752357	105	752442	140
751958	112	752062	90	752143	80	752252	103	752358	105	752443	140
751959	112	752064	90	752144	80	752253	103	752359	105	752444	141
751964	112	752065	90	752145	80	752254	103	752360	105	752446	142
751970	114	752066	90	752146	80	752255	103	752362	105	752447	142
751971	114	752067	90	752147	80	752256	103	752363	105	752448	142
751972	114	752068	90	752148	80	752257	103	752364	105	752449	142
751973	114	752070	90	752149	80	752258	103	752366	105	752451	140
751978	114	752072	90	752150	80	752260	103	752367	105	752452	140
751980	114	752079	90	752151	80	752261	103	752368	105	752453	140
751982	114	752082	91	752152	80	752262	103	752372	105	752455	140
751986	114	752083	91	752153	80	752263	103	752376	103	752456	140
751987	114	752097	91	752154	80	752264	103	752379	104	752457	140
751988	114	752098	91	752155	80	752265	103	752386	105	752458	140
752005	163	752099	91	752156	80	752266	103	752388	24	752459	141
752006	163	752101	79	752157	80	752267	103	752388	106	752461	140
752012	162	752102	79	752158	80	752271	104	752389	24	752462	140
752013	162	752103	79	752159	80	752272	104	752389	106	752463	140
752014	162	752104	79	752160	80	752273	104	752390	106	752466	142
752015	162	752105	79	752161	80	752274	104	752391	106	752467	142
752016	162	752106	79	752162	80	752275	104	752392	106	752468	142
752017	161	752107	79	752163	81	752276	104	752393	106	752469	142
752018	161	752108	79	752164	81	752277	104	752394	106	752470	142
752019	161	752109	79	752165	81	752278	104	752396	106	752471	142
752020	161	752110	79	752168	81	752280	104	752397	105	752473	142
752021	161	752111	79	752169	81	752281	104	752398	106	752476	140
752022	163	752112	79	752171	82	752282	104	752401	140	752477	140
752023	163	752113	79	752172	82	752285	104	752402	140	752478	140
752024	163	752114	80	752173	82	752286	104	752403	140	752479	141
752025	163	752115	80	752174	82	752287	104	752406	140	752480	140
752026	163	752116	80	752175	82	752288	104	752407	140	752481	140
752027	162	752117	80	752176	82	752289	104	752408	140	752482	140
752028	163	752118	80	752177	82	752307	104	752412	141	752483	140
752029	164	752119	80	752181	81	752308	104	752413	141	752484	140
752030	164	752120	80	752182	81	752309	104	752414	141	752485	140
752031	164	752121	80	752183	81	752310	104	752415	141	752486	142
752032	164	752122	80	752184	81	752311	104	752416	140	752487	142

Cikk-szám	Oldal	Cikk-szám	Oldal	Cikk-szám	Oldal	Cikk-szám	Oldal	Cikk-szám	Oldal		
752488	142	752780	13	752933	13	753059	187	753148	184	753417	188
752489	142	752785	13	752934	13	753061	187	753149	184	753418	188
752491	142	752788	13	753000	108	753062	187	753150	184	753419	188
752493	142	752789	13	753001	186	753063	187	753172	127	753421	189
752494	142	752791	13	753002	186	753064	187	753173	127	753422	189
752500	108	752792	13	753003	186	753065	187	753176	127	753423	189
752501	122	752793	13	753004	186	753066	187	753177	127	753424	189
752502	122	752794	13	753005	186	753067	187	753179	127	753425	189
752511	123	752795	13	753006	186	753068	187	753182	127	753426	189
752512	123	752796	13	753007	186	753069	187	753183	127	753427	189
752514	123	752797	13	753008	186	753071	187	753186	127	753428	189
752515	123	752801	117	753009	186	753072	187	753187	127	753429	189
752521	123	752802	117	753011	186	753073	187	753188	127	753430	188
752522	123	752804	117	753012	186	753074	187	753189	127	753431	188
752524	123	752805	117	753013	186	753075	187	753192	127	753432	188
752525	123	752811	117	753014	186	753076	187	753193	127	753433	188
752676	160	752812	117	753015	186	753077	187	753196	127	753434	188
752677	160	752813	117	753016	186	753078	187	753197	127	753435	188
752678	160	752814	117	753017	186	753079	187	753199	127	753436	188
752679	160	752815	117	753018	186	753100	183	753240	190	753437	188
752681	161	752817	117	753019	186	753101	183	753241	190	753438	188
752682	161	752821	117	753021	186	753102	183	753242	190	753439	188
752683	161	752822	117	753022	186	753103	183	753243	190	753441	188
752684	161	752823	117	753023	186	753104	183	753244	190	753442	188
752685	162	752824	117	753024	186	753105	183	753245	190	753443	189
752686	162	752825	117	753025	186	753106	183	753260	190	753444	189
752687	165	752841	117	753026	186	753107	183	753261	190	753445	189
752688	165	752842	117	753027	186	753108	183	753262	190	753450	187
752689	165	752844	117	753028	186	753109	183	753263	190	753502	127
752691	161	752845	117	753031	186	753110	183	753264	190	753503	127
752692	162	752851	117	753032	186	753111	184	753265	190	753506	127
752693	162	752852	117	753033	186	753112	184	753281	190	753507	127
752694	162	752853	117	753034	186	753113	184	753282	190	753509	127
752695	163	752854	117	753035	186	753114	184	753283	190	753512	127
752732	13	752855	117	753036	186	753115	184	753284	190	753513	127
752733	13	752857	117	753037	186	753116	184	753285	190	753516	127
752734	13	752861	118	753038	186	753117	184	753291	190	753517	127
752735	13	752862	118	753040	187	753118	184	753292	190	753519	127
752736	13	752863	118	753041	187	753119	184	753293	190	753522	127
752737	13	752864	118	753042	187	753131	183	753294	190	753523	127
752738	13	752865	118	753043	187	753132	183	753295	190	753526	127
752739	13	752867	118	753044	187	753133	183	753401	188	753527	127
752743	13	752871	118	753045	187	753134	183	753402	188	753529	127
752744	13	752872	118	753046	187	753135	183	753403	188	753600	205
752745	13	752876	118	753047	187	753136	183	753404	188	753611	202
752746	13	752877	118	753048	187	753137	183	753405	188	753612	202
752747	13	752878	118	753049	187	753138	183	753406	188	753613	202
752748	13	752886	118	753050	187	753139	183	753407	188	753614	202
752772	13	752887	118	753051	187	753140	183	753408	188	753616	202
752773	13	752926	13	753052	187	753141	184	753409	188	753621	203
752774	13	752927	13	753053	187	753142	184	753411	188	753622	203
752775	13	752928	13	753054	187	753143	184	753412	188	753623	203
752776	13	752929	13	753055	187	753144	184	753413	188	753624	203
752777	13	752930	13	753056	187	753145	184	753414	188	753626	203
752778	13	752931	13	753057	187	753146	184	753415	188	753631	202
752779	13	752932	13	753058	187	753147	184	753416	188	753632	202

Cikk-szám	Oldal	Cikk-szám	Oldal	Cikk-szám	Oldal	Cikk-szám	Oldal	Cikk-szám	Oldal	Cikk-szám	Oldal
753633	202	754022	178	754102	178	754223	83	754334	28	754390	30
753634	202	754023	178	754103	178	754224	83	754335	28	754391	30
753636	202	754024	178	754104	178	754225	83	754336	28	754392	30
753641	203	754025	177	754105	178	754226	83	754337	28	754393	30
753642	203	754031	178	754106	178	754227	83	754338	28	754394	30
753643	203	754032	178	754107	178	754228	83	754339	28	754395	30
753644	203	754033	178	754108	178	754229	83	754340	28	754396	30
753646	203	754034	178	754109	177	754230	83	754341	28	754397	30
753702	205	754035	177	754110	177	754231	83	754342	28	754401	62
753801	127	754036	177	754111	179	754232	83	754343	28	754402	62
753802	127	754037	179	754112	179	754233	83	754344	28	754403	62
753804	127	754051	176	754113	179	754234	83	754345	28	754404	62
753806	127	754052	176	754114	178	754235	83	754346	28	754405	62
753807	127	754053	176	754118	177	754241	84	754347	28	754406	62
753809	127	754054	176	754119	177	754242	84	754348	28	754407	62
753811	183	754055	176	754121	177	754243	84	754349	28	754408	62
753812	183	754056	176	754131	176	754244	84	754350	28	754409	62
753815	185	754057	176	754132	176	754245	84	754351	28	754410	62
753816	185	754058	176	754133	176	754251	84	754352	28	754411	62
753817	185	754059	176	754134	176	754252	84	754353	27	754412	62
753819	184	754060	176	754135	176	754253	84	754354	27	754413	62
753821	191	754061	176	754136	176	754254	84	754355	28	754414	62
753822	191	754062	176	754137	176	754255	84	754356	28	754415	62
753823	191	754063	176	754138	176	754301	27	754357	28	754416	62
753824	191	754064	176	754139	176	754302	27	754358	28	754417	62
753825	191	754065	176	754140	176	754303	27	754359	28	754418	62
753830	192	754066	176	754141	176	754304	27	754360	28	754419	62
753831	192	754067	176	754142	176	754305	27	754361	28	754420	62
753832	192	754068	176	754143	176	754306	27	754362	28	754421	62
753833	192	754069	176	754144	176	754307	27	754363	26	754422	62
753834	192	754070	176	754145	176	754308	27	754364	26	754423	62
753841	191	754071	176	754149	178	754309	28	754365	26	754424	62
753842	191	754072	176	754192	179	754310	28	754366	26	754425	62
753843	191	754073	176	754193	179	754311	28	754367	26	754426	62
753844	191	754074	176	754201	83	754312	28	754368	26	754427	62
753852	185	754075	176	754202	83	754313	28	754369	26	754428	62
753853	185	754081	177	754203	83	754314	28	754370	26	754429	62
753948	206	754082	177	754204	83	754315	28	754371	30	754430	62
753949	206	754083	177	754205	83	754316	28	754372	30	754431	62
754000	108	754084	177	754206	83	754317	28	754373	30	754432	62
754001	176	754085	177	754207	83	754318	28	754374	30	754433	62
754002	176	754086	177	754208	83	754319	28	754375	30	754434	62
754003	176	754087	178	754209	83	754320	28	754376	30	754435	62
754004	176	754088	178	754210	83	754321	28	754377	30	754436	62
754005	176	754089	178	754211	83	754322	28	754378	30	754437	62
754006	176	754090	177	754212	83	754323	28	754379	30	754438	62
754007	176	754091	178	754213	83	754324	28	754380	30	754439	62
754008	176	754092	178	754214	83	754325	28	754381	30	754440	62
754009	176	754093	178	754215	83	754326	28	754382	30	754441	62
754010	176	754094	178	754216	83	754327	28	754383	30	754442	63
754016	177	754095	178	754217	83	754328	28	754384	30	754443	63
754017	177	754096	178	754218	83	754329	28	754385	30	754444	63
754018	178	754097	178	754219	83	754330	28	754386	30	754445	63
754019	178	754098	177	754220	83	754331	28	754387	30	754446	63
754020	178	754099	177	754221	83	754332	28	754388	30	754447	63
754021	178	754101	178	754222	83	754333	28	754389	30	754448	63

Cikk-szám	Oldal	Cikk-szám	Oldal	Cikk-szám	Oldal	Cikk-szám	Oldal	Cikk-szám	Oldal	Cikk-szám	Oldal
754449	63	754509	64	754565	65	760085	38	780044	44	780109	59
754450	63	754510	64	754566	65	760086	38	780045	44	780111	59
754451	63	754511	64	754567	65	760087	38	780046	44	780112	59
754452	63	754512	64	754568	65	760088	38	780047	44	780113	59
754453	63	754513	64	754569	65	773000	119	780048	44	780114	59
754454	63	754514	64	754570	65	773001	119	780049	44	780121	59
754455	63	754515	64	754571	65	773002	119	780050	44	780122	59
754456	63	754516	64	754572	65	773003	119	780051	44	780123	59
754457	63	754517	64	754573	65	773004	119	780052	44	780124	59
754458	63	754518	64	754574	65	773005	119	780053	45	780125	59
754459	63	754519	64	754575	65	773006	119	780054	45	780126	59
754460	63	754520	64	754576	65	773007	119	780055	45	780128	59
754461	63	754521	64	754577	65	773008	119	780056	45	780129	59
754462	63	754522	64	754578	65	773009	119	780057	45	780131	60
754463	63	754523	64	754579	65	773010	119	780058	45	780132	60
754464	63	754524	64	754580	65	773011	119	780059	45	780133	60
754465	63	754525	64	754581	65	773012	119	780060	45	780134	60
754466	63	754526	64	754582	65	773013	119	780061	45	780135	60
754467	63	754527	64	754583	65	773014	119	780062	45	780136	60
754468	63	754528	64	754584	65	773015	119	780063	45	780137	60
754469	63	754529	64	754585	65	773016	120	780064	45	780139	60
754470	63	754530	64	754586	65	773017	120	780065	45	780141	60
754471	63	754531	64	754587	65	773018	120	780066	45	780142	60
754472	63	754532	64	754588	65	773019	120	780067	45	780143	60
754473	63	754533	64	754589	65	773020	120	780071	45	780201	47
754474	63	754534	64	754594	66	773021	120	780072	45	780202	47
754475	63	754535	64	754601	201	780001	44	780073	45	780203	47
754476	63	754536	64	754605	201	780002	44	780074	45	780204	47
754477	63	754537	64	754611	201	780003	44	780075	45	780205	47
754478	63	754538	64	754615	201	780004	44	780076	45	780206	47
754479	63	754539	64	754621	201	780005	44	780077	45	780207	47
754480	63	754540	65	754623	201	780006	44	780078	45	780208	47
754481	63	754541	65	754625	201	780007	44	780079	45	780209	47
754482	63	754542	65	754626	201	780008	44	780080	45	780210	47
754483	63	754543	65	754631	201	780009	44	780081	45	780211	47
754484	63	754544	65	754633	201	780010	44	780082	45	780212	47
754485	63	754545	65	754635	201	780011	44	780083	45	780213	47
754486	63	754546	65	754636	201	780012	44	780084	45	780214	47
754487	63	754547	65	754701	87	780013	44	780085	45	780215	47
754488	63	754548	65	754711	88	780014	44	780086	45	780216	47
754489	63	754549	65	754712	88	780015	44	780087	45	780217	47
754490	63	754550	65	754713	88	780016	44	780088	45	780218	47
754491	63	754551	65	754721	88	780017	44	780089	45	780219	47
754495	66	754552	65	754722	88	780018	44	780090	45	780220	47
754496	66	754553	65	754723	88	780019	44	780094	46	780221	47
754497	66	754554	65	754726	88	780020	44	780095	46	780222	47
754498	66	754555	65	754727	88	780021	44	780096	46	780223	47
754499	66	754556	65	754733	88	780022	44	780097	46	780224	47
754501	64	754557	65	754734	88	780023	44	780099	46	780225	47
754502	64	754558	65	754740	88	780024	44	780101	58	780226	47
754503	64	754559	65	754745	88	780025	44	780102	58	780227	47
754504	64	754560	65	754750	88	780026	44	780103	58	780228	47
754505	64	754561	65	760071	38	780027	44	780104	58	780229	47
754506	64	754562	65	760072	38	780041	44	780106	59	780230	47
754507	64	754563	65	760073	38	780042	44	780107	59	780231	47
754508	64	754564	65	760074	38	780043	44	780108	59	780232	47

Cikk-szám	Oldal	Cikk-szám	Oldal	Cikk-szám	Oldal	Cikk-szám	Oldal	Cikk-szám	Oldal	Cikk-szám	Oldal
780233	47	780297	48	780353	50	780414	51	780524	53	780586	54
780234	47	780298	48	780354	50	780415	51	780525	53	780587	54
780235	47	780299	48	780355	50	780416	51	780526	53	780588	54
780236	47	780300	49	780356	50	780420	51	780527	53	780589	54
780237	47	780301	49	780357	50	780421	51	780528	53	780590	54
780238	47	780302	49	780358	50	780422	51	780529	53	780591	54
780239	47	780303	49	780359	50	780423	51	780530	53	780592	54
780240	47	780304	49	780360	50	780424	51	780531	53	780593	54
780241	47	780305	49	780361	50	780425	51	780532	53	780594	54
780242	48	780306	49	780362	50	780426	51	780533	53	780595	54
780243	48	780307	49	780363	50	780427	51	780534	53	780596	54
780244	48	780308	49	780364	50	780428	51	780535	53	780597	54
780245	48	780309	49	780365	50	780429	51	780536	53	780598	54
780246	48	780310	49	780366	50	780430	51	780537	53	780599	54
780247	48	780311	49	780367	50	780431	51	780538	53	780600	54
780248	48	780312	49	780368	50	780432	51	780539	53	780601	54
780249	48	780313	49	780369	50	780433	51	780540	53	780602	54
780250	48	780314	49	780370	50	780441	51	780541	53	780603	55
780251	48	780315	49	780371	50	780442	51	780542	53	780604	55
780252	48	780316	49	780372	50	780443	51	780543	53	780605	55
780261	48	780317	49	780373	50	780444	51	780544	53	780606	55
780262	48	780318	49	780374	50	780445	51	780551	54	780607	55
780263	48	780319	49	780375	50	780446	51	780552	54	780608	55
780264	48	780320	49	780376	50	780447	51	780553	54	780609	55
780265	48	780321	49	780377	50	780448	51	780554	54	780610	55
780266	48	780322	49	780378	50	780449	51	780555	54	780611	55
780267	48	780323	49	780379	50	780450	51	780556	54	780612	55
780268	48	780324	49	780380	50	780460	52	780557	54	780613	55
780269	48	780325	49	780381	50	780461	52	780558	54	780614	55
780270	48	780326	49	780382	50	780462	52	780559	54	780615	55
780271	48	780327	49	780383	50	780465	52	780560	54	780616	55
780272	48	780328	49	780384	50	780466	52	780561	54	780617	55
780273	48	780329	49	780385	50	780467	52	780562	54	780618	55
780274	48	780330	49	780386	50	780501	53	780563	54	780619	55
780275	48	780331	49	780387	50	780502	53	780564	54	780620	55
780276	48	780332	49	780388	50	780503	53	780565	54	780621	55
780277	48	780333	49	780389	50	780504	53	780566	54	780622	55
780278	48	780334	49	780390	50	780505	53	780567	54	780623	55
780279	48	780335	49	780391	50	780506	53	780568	54	780624	55
780280	48	780336	49	780392	50	780507	53	780569	54	780625	55
780281	48	780337	49	780393	50	780508	53	780570	54	780626	55
780282	48	780338	49	780394	50	780509	53	780571	54	780627	55
780283	48	780339	49	780395	50	780510	53	780572	54	780628	55
780284	48	780340	49	780396	50	780511	53	780573	54	780629	55
780285	48	780341	49	780397	50	780512	53	780574	54	780630	55
780286	48	780342	49	780398	50	780513	53	780575	54	780631	55
780287	48	780343	49	780399	50	780514	53	780576	54	780632	55
780288	48	780344	49	780400	50	780515	53	780577	54	780633	55
780289	48	780345	49	780401	50	780516	53	780578	54	780634	55
780290	48	780346	49	780402	50	780517	53	780579	54	780635	55
780291	48	780347	49	780403	50	780518	53	780580	54	780636	55
780292	48	780348	49	780404	50	780519	53	780581	54	780637	55
780293	48	780349	49	780405	50	780520	53	780582	54	780638	55
780294	48	780350	49	780411	51	780521	53	780583	54	780639	55
780295	48	780351	49	780412	51	780522	53	780584	54	780640	55
780296	48	780352	50	780413	51	780523	53	780585	54	780641	55

Cikk-szám	Oldal	Cikk-szám	Oldal	Cikk-szám	Oldal	Cikk-szám	Oldal	Cikk-szám	Oldal	Cikk-szám	Oldal
780642	55	780726	131	780808	42	780887	40	781066	227	781290	221
780643	55	780727	131	780809	42	780888	40	781067	227	781291	221
780644	55	780728	131	780810	42	780889	40	781068	227	781292	221
780645	55	780729	131	780811	42	780890	40	781069	227	781293	221
780646	55	780730	131	780812	42	780891	40	781072	227	781294	221
780647	56	780732	131	780813	42	780892	40	781073	227	781295	221
780648	56	780733	131	780814	42	780893	40	781074	227	781301	222
780649	56	780734	131	780815	42	780894	40	781075	227	781302	222
780650	56	780735	133	780816	42	780898	40	781076	227	781303	222
780651	56	780736	131	780817	42	780899	40	781077	227	781306	222
780652	56	780739	131	780818	42	781001	226	781082	227	781307	222
780653	56	780740	131	780821	42	781002	226	781083	227	781309	222
780654	56	780741	131	780822	42	781003	226	781084	227	781310	222
780655	56	780742	133	780823	42	781004	226	781085	227	781313	223
780656	56	780743	131	780824	42	781005	226	781086	227	781317	223
780657	56	780746	131	780825	42	781006	226	781087	227	781321	224
780658	56	780747	131	780826	42	781007	226	781088	227	781401	224
780659	56	780748	131	780827	42	781008	226	781089	227	781402	224
780660	56	780749	133	780828	42	781009	226	781091	226	781403	224
780661	56	780750	131	780829	42	781010	226	781092	226	781404	224
780662	56	780753	131	780851	39	781011	226	781110	218	781411	224
780663	56	780754	131	780852	39	781012	226	781120	218	781412	224
780664	56	780755	131	780853	39	781013	226	781122	218	781413	224
780665	56	780756	131	780854	39	781014	226	781124	218	781414	224
780666	56	780759	132	780855	39	781018	225	781126	218	781421	228
780667	56	780760	132	780856	39	781021	226	781133	218	781422	228
780668	56	780761	132	780857	39	781022	226	781135	218	781423	228
780669	56	780762	133	780858	39	781023	226	781136	218	781424	228
780670	56	780763	132	780859	39	781024	226	781138	218	781425	228
780671	56	780766	132	780860	39	781025	226	781140	218	781426	228
780672	56	780767	132	780861	39	781026	226	781193	218	781431	228
780673	56	780768	132	780862	39	781027	226	781232	219	781432	228
780674	56	780769	132	780863	39	781028	226	781234	219	781433	228
780675	56	780772	132	780864	39	781029	226	781236	219	781434	228
780676	56	780773	132	780865	39	781030	226	781243	219	781435	228
780677	56	780774	132	780866	39	781031	226	781245	219	781436	228
780678	56	780775	132	780867	39	781032	226	781246	219	781437	228
780679	56	780778	132	780868	39	781041	226	781248	219	781438	228
780680	56	780779	132	780869	39	781042	226	781250	219	781701	72
780681	56	780780	132	780870	39	781043	226	781271	220	781702	72
780682	56	780781	132	780871	39	781044	226	781272	220	781703	72
780683	56	780784	132	780872	39	781045	226	781273	220	781704	72
780684	56	780785	132	780873	39	781046	226	781274	220	781705	72
780685	56	780786	132	780874	39	781047	226	781275	220	781706	72
780686	56	780788	134	780875	40	781048	226	781276	220	781707	72
780687	56	780789	134	780876	40	781049	226	781277	220	781708	72
780688	56	780790	134	780877	40	781050	226	781278	220	781709	72
780689	56	780791	131	780878	40	781051	226	781279	220	781710	72
780690	56	780792	132	780879	40	781052	226	781280	220	781711	72
780691	56	780801	42	780880	40	781053	226	781281	220	781712	72
780692	56	780802	42	780881	40	781054	226	781282	220	781713	72
780693	56	780803	42	780882	40	781055	226	781285	221	781714	72
780694	56	780804	42	780883	40	781062	227	781286	221	781715	72
780695	56	780805	42	780884	40	781063	227	781287	221	781716	72
780698	57	780806	42	780885	40	781064	227	781288	221	781717	72
780699	57	780807	42	780886	40	781065	227	781289	221	781718	72



Cikk-szám	Oldal	Cikk-szám	Oldal	Cikk-szám	Oldal	Cikk-szám	Oldal	Cikk-szám	Oldal	Cikk-szám	Oldal
781719	72	781791	74	781857	70	781918	67	782271	197	782430	16
781720	72	781792	74	781858	70	781919	67	782272	197	782431	16
781721	72	781793	74	781859	70	781920	67	782273	197	782432	16
781722	72	781794	74	781860	70	781921	67	782274	197	782433	16
781723	72	781795	74	781861	70	781922	67	782291	198	782434	16
781724	72	781801	69	781862	70	781931	68	782292	198	782435	16
781731	73	781802	69	781863	70	781932	68	782293	198	782436	16
781732	73	781803	69	781864	70	781933	68	782294	198	782437	16
781733	73	781804	69	781865	70	781934	68	782296	198	782438	16
781734	73	781805	69	781866	70	781935	68	782297	198	782439	16
781735	73	781806	69	781867	70	781936	68	782298	199	782440	16
781736	73	781807	69	781868	70	781937	68	782299	199	782441	16
781737	73	781808	69	781869	70	781938	68	782301	122	782442	16
781738	73	781809	69	781870	70	781941	68	782302	122	782443	16
781739	73	781810	69	781871	70	781942	68	782304	122	782444	16
781740	73	781811	69	781872	70	781943	68	782306	122	782445	16
781741	73	781812	69	781873	70	781944	68	782307	122	782446	16
781742	73	781813	69	781874	70	781945	68	782308	122	782447	16
781743	73	781814	69	781875	70	781946	68	782309	122	782448	16
781744	73	781815	69	781876	70	781947	68	782311	123	782449	16
781745	73	781816	69	781877	70	781948	68	782312	123	782450	16
781746	73	781817	69	781881	71	781949	68	782313	123	782451	16
781747	73	781818	69	781882	71	781950	68	782314	123	782452	16
781748	73	781819	69	781883	71	781951	68	782315	123	782453	16
781749	73	781820	69	781884	71	781952	68	782316	123	782454	17
781750	73	781821	69	781885	71	781953	68	782317	123	782455	17
781751	73	781822	69	781886	71	781954	68	782319	123	782456	17
781752	73	781823	69	781887	71	781981	68	782401	16	782457	17
781753	73	781824	69	781888	71	781982	68	782402	16	782458	17
781754	73	781825	69	781889	71	781983	68	782403	16	782459	17
781761	73	781826	69	781890	71	781991	71	782404	16	782460	17
781762	73	781827	69	781891	71	781992	71	782405	16	782461	17
781763	73	781831	70	781892	71	781993	71	782406	16	782462	17
781764	73	781832	70	781893	71	781994	71	782407	16	782463	17
781765	73	781833	70	781894	71	781995	71	782408	16	782464	17
781766	73	781834	70	781895	71	781996	71	782409	16	782465	17
781767	73	781835	70	781896	71	782221	196	782410	16	782466	17
781768	73	781836	70	781897	71	782231	196	782411	16	782467	17
781769	73	781837	70	781898	71	782232	196	782412	16	782468	17
781770	73	781838	70	781901	67	782233	196	782413	16	782469	17
781771	73	781839	70	781902	67	782234	196	782414	16	782470	17
781772	73	781840	70	781903	67	782235	196	782415	16	782471	17
781773	73	781841	70	781904	67	782236	196	782416	16	782472	17
781774	73	781842	70	781905	67	782241	196	782417	16	782473	17
781775	73	781843	70	781906	67	782242	196	782418	16	782474	17
781776	73	781844	70	781907	67	782251	197	782419	16	782475	17
781777	73	781845	70	781908	67	782252	197	782420	16	782476	17
781778	73	781846	70	781909	67	782253	197	782421	16	782477	17
781779	73	781847	70	781910	67	782254	197	782422	16	782478	17
781780	73	781848	70	781911	67	782261	197	782423	16	782479	17
781781	73	781851	70	781912	67	782262	197	782424	16	782480	17
781782	73	781852	70	781913	67	782263	197	782425	16	782481	17
781783	73	781853	70	781914	67	782264	197	782426	16	782482	17
781784	73	781854	70	781915	67	782265	197	782427	16	782483	17
781790	74	781855	70	781916	67	782266	197	782428	16	782484	17
781790	106	781856	70	781917	67	782267	197	782429	16	782485	17



Cikk-szám	Oldal	Cikk-szám	Oldal	Cikk-szám	Oldal	Cikk-szám	Oldal	Cikk-szám	Oldal	Cikk-szám	Oldal
782486	17	782614	18	782674	19	783204	9	783306	10	783414	32
782487	17	782615	18	782675	19	783205	9	783307	10	783415	32
782488	17	782616	18	782676	19	783206	9	783308	10	783416	32
782489	17	782617	18	782677	19	783207	9	783309	10	783417	32
782490	17	782618	18	782678	19	783208	9	783310	10	783418	32
782491	17	782619	18	782679	19	783209	9	783311	10	783419	32
782492	17	782620	18	782680	19	783210	9	783312	10	783420	32
782493	17	782621	18	782681	19	783211	9	783313	10	783421	32
782494	17	782622	18	782701	170	783212	9	783314	10	783422	32
782495	17	782623	18	782702	170	783214	9	783315	10	783423	32
782496	17	782624	18	782711	170	783215	9	783316	10	783424	32
782497	17	782625	18	782712	170	783216	9	783317	10	783428	32
782498	17	782626	18	782713	170	783217	9	783318	10	783429	32
782499	17	782627	18	782714	170	783218	9	783319	10		
782500	17	782628	18	782715	170	783219	9	783320	10		
782501	17	782629	18	782719	171	783220	9	783321	10		
782502	17	782630	18	782720	171	783221	9	783322	10		
782503	17	782631	19	782721	171	783222	9	783323	10		
782504	17	782632	19	782722	171	783223	9	783324	10		
782505	17	782633	19	782723	171	783224	9	783325	10		
782506	18	782634	19	782724	171	783225	9	783326	10		
782507	18	782635	19	782725	171	783226	9	783327	10		
782508	18	782636	19	782733	172	783227	9	783341	11		
782509	18	782637	19	782734	172	783228	9	783342	11		
782510	18	782638	19	782735	172	783229	9	783343	11		
782511	18	782639	19	782736	172	783230	9	783344	11		
782512	18	782640	19	782737	172	783231	9	783345	11		
782513	18	782641	19	782738	172	783232	9	783346	11		
782514	18	782642	19	782739	172	783233	9	783347	11		
782515	18	782643	19	782740	172	783234	9	783348	11		
782516	18	782644	19	782741	172	783235	9	783349	11		
782517	18	782645	19	782756	173	783236	9	783350	11		
782518	18	782646	19	782757	173	783237	9	783351	11		
782519	18	782651	19	782758	173	783238	9	783352	11		
782520	18	782652	19	782760	173	783239	9	783353	11		
782521	18	782653	19	782761	173	783273	14	783354	11		
782522	18	782654	19	782762	173	783274	14	783355	11		
782530	20	782655	19	782763	173	783275	14	783356	11		
782531	20	782656	19	782764	173	783276	14	783357	11		
782532	20	782657	19	782781	174	783277	14	783358	11		
782533	20	782658	19	782782	174	783278	14	783359	11		
782534	20	782659	19	782783	174	783279	14	783360	11		
782540	16	782660	19	782784	174	783280	14	783361	11		
782601	18	782661	19	782785	174	783281	14	783362	11		
782602	18	782662	19	782786	174	783282	14	783363	11		
782603	18	782663	19	782788	174	783283	14	783364	11		
782604	18	782664	19	782791	172	783284	14	783365	11		
782605	18	782665	19	782791	189	783285	14	783390	11		
782606	18	782666	19	782793	174	783286	14	783391	11		
782607	18	782667	19	783116	199	783287	14	783401	32		
782608	18	782668	19	783121	199	783288	14	783402	32		
782609	18	782669	19	783122	199	783301	10	783403	32		
782610	18	782670	19	783123	199	783302	10	783404	32		
782611	18	782671	19	783201	9	783303	10	783411	32		
782612	18	782672	19	783202	9	783304	10	783412	32		
782613	18	782673	19	783203	9	783305	10	783413	32		



AZ ÖN MÁRKAKERESKEDŐJE



A katalógus egyetlen részét sem szabad előzetes hozzájárulás nélkül lemásolni vagy sokszorosítani. A katalógusban szereplő összes kép csak illusztráció. A katalógust a legnagyobb gondossággal állították össze, ennek ellenére előfordulhat, hogy egyes benne szereplő információk elavultak vagy már nem teljeseek. A HiKOKI nem felelős a pusztán e katalógus alapján végrehajtott intézkedések eredményéért. A HiKOKI az esetleges nyomdahibákért felelősséget nem vállal.